

RTX-RTD 600 /V

Контроллер установок выносного холода с управлением импульсными электронным TPВ

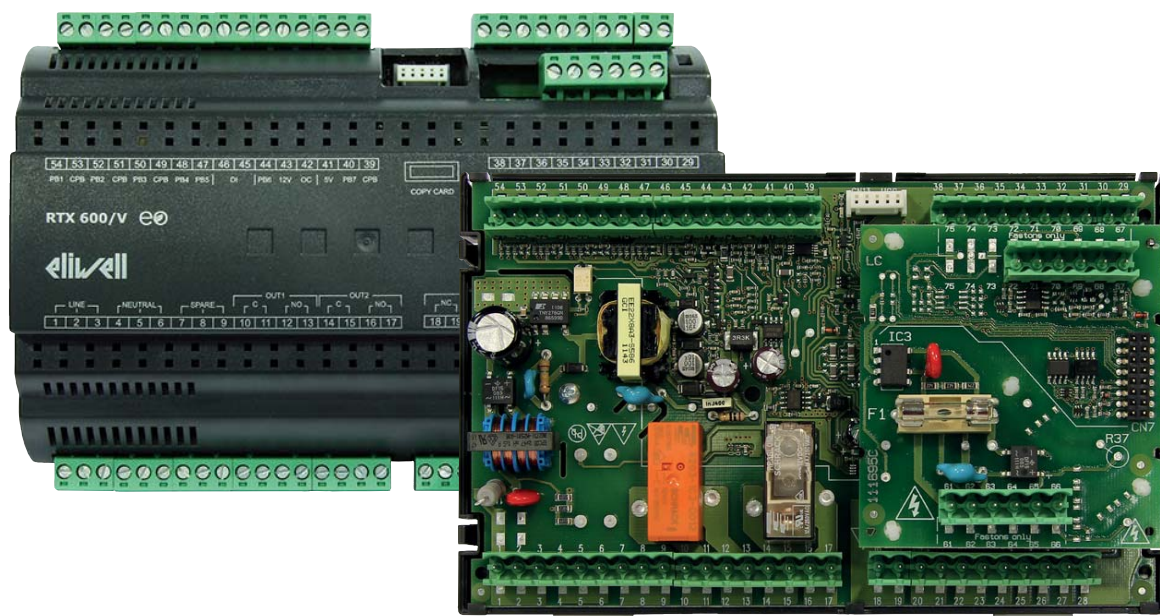

**Руководство
Пользователя**

Информация, приведенная в данном документе, содержит общее описание и/или технические характеристики касающиеся функциональности продуктов. Этот документ не призван заменить документацию на входящее в состав панели оборудование и не должен использоваться для определения применимости оборудования для специфических применений. Каждый пользователь или инсталлятор (интегратор) ответственен за проведение анализа и оценки рисков использования, а так же полного тестирования продукта для специфического применения или иного использования.

Eliwell и дочерние компании с их филиалами не несут никакой юридической или финансовой ответственности за любое неправильное использование информации, содержащейся в данном документе. Если у Вас имеются какие либо предложения по улучшению или модификации документации, или Вы обнаружили ошибки в ней, то просим Вас сообщить нам об этом.

Этот документ не может быть воспроизведен полностью или частично в любой форме и с использованием любых электронных или механических средств, включая фотокопии, без письменного разрешения Eliwell.

Установка и использование данного продукта должно соответствовать всем действующим национальным, региональным и местным правилам техники безопасности.

По соображениям безопасности и для обеспечения более полного соблюдения данных документированной системы, ремонтные работы должны выполняться производителем.

При использовании в применениях, подпадающие под требования техники безопасности, соблюдайте соответствующие инструкции.

Нарушение выполнения данной инструкции может привести к травмам или повреждению оборудования.

© 2017 Eliwell. Все права защищены.

СОДЕРЖАНИЕ



	ИНФОРМАЦИЯ ПО БЕЗОПАСНОСТИ.....	8
	ИНФОРМАЦИЯ О РУКОВОДСТВЕ ПОЛЬЗОВАТЕЛЯ	11
РАЗДЕЛ 1.	ВСТУПЛЕНИЕ.....	12
	1.1. ОПИСАНИЕ.....	12
	1.2. ЛИНЕЙКА.....	12
	1.3. СОДЕРЖАНИЕ КОРОБКИ.....	14
	1.4. ОСНОВНЫЕ ХАРАКТЕРИСТИКИ RTX-RTD 600 IV.....	14
	1.5. ОСНОВНЫЕ КОМПОНЕНТЫ RTX-RTD 600 IV.....	16
РАЗДЕЛ 2.	МЕХАНИЧЕСКАЯ УСТАНОВКА	17
	2.1. ПЕРЕД ЗАПУСКОМ.....	17
	2.2. ОТКЛЮЧЕНИЕ ОТ ИСТОЧНИКА ПИТАНИЯ.....	17
	2.3. КОММЕНТАРИЙ ОТНОСИТЕЛЬНО ПРОГРАММИРОВАНИЯ.....	18
	2.4. УСЛОВИЯ ЭКСПЛУАТАЦИИ.....	18
	2.5. КОММЕНТАРИИ ОТНОСИТЕЛЬНО УСТАНОВКИ.....	19
	2.6. УСТАНОВКА RTX 600 IV.....	20
	2.7. УСТАНОВКА RTD 600 IV.....	22
	2.8. УСТАНОВКА KDEPLUS.....	24
	2.9. УСТАНОВКА KDWPLUS.....	25
	2.10. УСТАНОВКИ KDTPLUS VERTICAL.....	26
	2.11. УСТАНОВКИ KDTPLUS HORIZONTAL.....	27
	2.12. УСТАНОВКА ECPLUS.....	28
РАЗДЕЛ 3.	ЭЛЕКТРИЧЕСКИЕ ПОДКЛЮЧЕНИЯ.....	29
	3.1. ВЫПОЛНЕНИЕ ПОДКЛЮЧЕНИЙ.....	29
	3.1.1. Правила выполнения подключений.....	30
	3.1.2. Правила подключения к винтовым клеммам.....	31
	3.1.3. Защиты выходов от повреждения индуктивной нагрузкой.....	31
	3.1.4. Особые рекомендации по работе.....	33
	3.1.5. Аналоговые входы - датчики.....	33
	3.1.6. Подключение шины последовательного доступа.....	34

3.2.	РАЗЪЕМЫ	35
3.2.1.	Подключения Основной платы	35
3.2.2.	Подключения Верхней платы	36
3.3.	СХЕМЫ ПОДКЛЮЧЕНИЯ ПРИБОРА	36
3.3.1.	Схема подключения Основной платы	37
3.3.2.	Схема подключения Верхней платы	39
3.4.	СХЕМЫ ПОДКЛЮЧЕНИЯ ЭЛЕКТРОННЫХ ТРВ	41
РАЗДЕЛ 4.	ПРИЛОЖЕНИЯ.....	42
4.1.	СВОДНАЯ ТАБЛИЦА.....	42
4.2.	ПРИЛОЖЕНИЕ АР1.....	44
4.3.	ПРИЛОЖЕНИЕ АР2.....	45
4.4.	ПРИЛОЖЕНИЕ АР3.....	46
4.5.	ПРИЛОЖЕНИЕ АР4.....	47
4.6.	ПРИЛОЖЕНИЕ АР5.....	48
4.7.	ПРИЛОЖЕНИЕ АР6.....	49
4.8.	ПРИЛОЖЕНИЕ АР7.....	50
4.9.	ПРИЛОЖЕНИЕ АР8.....	51
РАЗДЕЛ 5.	ТЕХНИЧЕСКАЯ СПЕЦИФИКАЦИЯ.....	52
5.1.	ЭЛЕКТРИЧЕСКИЕ ХАРАКТЕРИСТИКИ И УСЛОВИЯ СРЕДЫ	52
5.2.	ХАРАКТЕРИСТИКИ МЕХАНИЧЕСКИЕ	53
5.3.	ХАРАКТЕРИСТИКИ ВХОДОВ	54
5.4.	ХАРАКТЕРИСТИКИ ВЫХОДОВ	54
5.5.	ПОРТЫ ШИН ПОСЛЕДОВАТЕЛЬНОГО ДОСТУПА.....	55
5.6.	ИСТОЧНИК ПИТАНИЯ	55
5.7.	ПИТАНИЯ ИМПУЛЬСНЫМИ ЭЛЕКТРОННОГО ТРВ.....	55
РАЗДЕЛ 6.	ИНТЕРФЕЙС КЛАВИАТУРЫ KDEPLUS И ЗАПУСК....	56
6.1.	ИНДИКАТОРЫ	56
6.2.	КНОПКИ KDEPLUS.....	57
6.3.	КНОПКИ И ДОПОЛНИТЕЛЬНЫЕ ИНДИКАТОРЫ KDWPLUS	58
6.4.	КНОПКИ И ДОПОЛНИТЕЛЬНЫЕ ИНДИКАТОРЫ KDTPLUS.....	59
6.5.	RTX 600 LV: ПОДКЛЮЧЕНИЕ КЛАВИАТУРЫ И ЭХО-ДИСПЛЕЯ....	60
6.6.	RTD 600 LV: ПОДКЛЮЧЕНИЕ КЛАВИАТУРЫ И ЭХО-ДИСПЛЕЯ ...	61
6.7.	НАЧАЛЬНЫЕ НАСТРОЙКИ.....	62
6.7.1.	Загрузка исходных приложений.....	62
6.7.2.	Возврат к исходным настройкам параметров	62

	6.7.3. Рабочая точка: ввод и блокирование изменения.....	62
	6.7.4. Пароли.....	63
	6.7.5. Просмотр значений датчиков.....	63
	6.7.6. Запускаемые кнопками функции.....	63
	6.7.7. Меню состояния установки.....	64
	6.7.8. Меню программирования.....	65
РАЗДЕЛ 7.	ФУНКЦИИ	66
	7.1. НАСТРОЙКИ.....	66
	7.1.1. Настройка и калибровка датчиков.....	66
	7.1.2. Настройка дисплея.....	67
	7.2. ФУНКЦИИ.....	68
	7.2.1. Выгрузка, Загрузка, Форматирование.....	68
	7.2.2. Загрузка программы контроллера.....	70
	7.2.3. Общая в сети Link ² клавиатура.....	70
РАЗДЕЛ 8.	РЕГУЛЯТОРЫ	71
	8.1. ИМПУЛЬСНЫМИ ЭЛЕКТРОННЫЙ ТРВ (EEV).....	71
	8.1.1. Перечень совместимых / контролируемых клапанов.....	72
	8.1.2. Тип клапана.....	73
	8.1.3. Выбор предустановленных настроек.....	74
	8.1.4. Тип хладагента.....	74
	8.1.5. Токовый датчик давления 4...20 мА.....	75
	8.1.6. Ратиометрический датчик давления.....	76
	8.1.7. Общий ратиометрический датчик (физически общий).....	77
	8.1.8. Общий для сети Link ² датчик давления (токовый или ратиометрический) ..	77
	8.1.9. Удаленный резервный датчик насыщения.....	78
	8.1.10. Датчик температуры для расчета перегрева.....	78
	8.1.11. Защитный предохранитель.....	79
	8.1.12. Параметры регулирования клапана.....	81
	8.1.13. ПИД регулятор перегрева и регулятор Максимального рабочего давления (MOP).....	81
	8.1.14. Регулирование при отказе датчика.....	82
	8.2. СЕТЬ LINK ²	83
	8.2.1. Шлюз подключения к системе мониторинга.....	83
	8.2.2. Общие датчики температуры.....	84
	8.2.3. Разморозка.....	85
	8.2.4. Общий дисплей.....	86
	8.2.5. Значение общей Рабочей точки.....	87

8.2.6. Общие команды.....	87
8.3. РЕГУЛИРОВАНИЕ	88
8.3.1. Регулирование Одиночный термостат	88
8.3.2. Регулирование Двойной "последовательный" термостат	89
8.3.3. Регулирование Двойной "параллельный" термостат	90
8.3.4. Регулирования с двумя независимыми Регуляторами.....	91
8.3.5. Регулирование при ошибке датчика.....	92
8.3.6. Режим Энергосбережения.....	92
8.3.7. Динамическая Рабочая точка	92
8.3.8. Удаленное смещение (вводимое системой Мониторинга)	93
8.4. КОМПРЕССОР/ОБЩАЯ ЗАЩИТА	94
8.4.1. Задержки безопасности компрессора.....	95
8.5. РАЗМОРОЗКА И ДРЕНАЖ.....	96
8.5.1. Запуск разморозки.....	96
8.5.2. Автоматическая разморозка	97
8.5.3. Внешняя разморозка	99
8.5.4. Режимы выполнения разморозки	100
8.6. ВЕНТИЛЯТОРЫ ИСПАРИТЕЛЯ.....	105
8.6.1. Рабочие условия	105
8.6.2. Управление Вентилятора Термостатом.....	107
8.6.3. Работа Вентилятора в ШИМ цикле	108
8.6.4. Работа Вентилятора во время разморозки	109
8.6.5. Работа вентилятора при отсутствии датчика.....	109
8.6.6. Работа вентилятора во время дренажа.....	110
8.6.7. Пост-вентиляция	110
8.7. ЧАСЫ РЕАЛЬНОГО ВРЕМЕНИ RTC.....	110
8.7.1. Рабочие дни/Выходные-Праздничные	110
8.7.2. Разморозка по временному графику.....	111
8.7.3. Периодическая разморозка.....	111
8.7.4. События.....	111
8.8. ПРЕДВАРИТЕЛЬНЫЙ НАГРЕВ.....	111
8.9. ЭНЕРГОСБЕРЕЖЕНИЯ	112
8.9.1. Виртуальный датчик / смена датчика.....	112
8.10. ЦИКЛ ГЛУБОКОГО ОХЛАЖДЕНИЯ (DCC).....	113
8.11. ДОПОЛНИТЕЛЬНЫЙ ВЫХОД (AUX/СВЕТ)	114
8.12. АВАРИЯ ДВЕРИ И ВНЕШНЯЯ АВАРИЯ	115

	8.13. РАМОЧНЫЙ НАГРЕВАТЕЛЬ (РН)	117
	8.13.1. Примеры подключений	117
	8.13.2. Фиксированное управление	118
	8.13.3. Управление по датчику стеклянной двери	118
	8.13.4. Управление по датчику стеклянной двери с удаленным значением точки росы	119
	8.14. ОБЩИЙ ВХОД	119
	8.15. РЕЖИМ ОЖИДАНИЯ	120
РАЗДЕЛ	9. ПАРАМЕТРЫ	121
	9.1. ТАБЛИЦА ПАРАМЕТРОВ ПОЛЬЗОВАТЕЛЯ	121
	9.2. ТАБЛИЦА ПАРАМЕТРОВ ИНСТАЛЛЯТОРА	128
РАЗДЕЛ	10. ДИАГНОСТИКА АВАРИЙ	145
	10.1. ТАБЛИЦА АВАРИЙ И ОПОВЕЩЕНИЙ О НИХ	145
	10.1.1. Причины Аварий и их Устранение	146
	10.2. ОПИСАНИЕ АВАРИЙ	148
	10.2.1. Аварии датчиков	148
	10.2.2. Аварии по Температурным пределам	149
	10.2.3. Авария завершения Разморозки по времени	150
	10.2.4. Внешняя авария	151
	10.2.5. Авария долго открытой двери	152
РАЗДЕЛ	11. ФУНКЦИИ И РЕСУРСЫ MODBUS ДЛЯ MSK 509	153
	11.1. ФОРМАТ ДАННЫХ (RTU)	153
	11.1.1. Сеть	153
	11.1.2. Доступные команды MODBUS и области данных	154
	11.1.3. Настройка Адресов	154
	11.1.4. Визуализация и значения параметров	154
	11.2. ТАБЛИЦЫ MODBUS	155
	11.2.1. Таблица параметров и их визуализации	157
	11.2.2. Таблица визуализации папок	219
	11.2.3. Клиентская таблица	219

ИНФОРМАЦИЯ ПО БЕЗОПАСНОСТИ



Важная информация

Внимательно прочтите данную инструкцию, визуально осмотрите оборудование для ознакомления с устройством перед его установкой, запуском, ремонтом или обслуживанием.

Следующие предупредительные значки Вы сможете увидеть по тексту данного документа и на самом оборудовании для указания на потенциальную опасность или для обращения дополнительного внимания на информацию, которая позволит прояснить или упростить проведение описываемой процедуры.



Добавление этого значка в значку опасности указывает на наличие опасности поражения электрическим током, что может привести к травмам при несоблюдении оператором соответствующих инструкций.



Это символ предупреждения об опасности. Он используется для предупреждения оператора о потенциальной опасности получения травмы. Соблюдайте указания по безопасности, приведенные рядом с этим символом, во избежание риска получения серьезной травмы или смерти.

⚠ ОПАСНОСТЬ

ОПАСНОСТЬ указывает на опасную ситуацию, игнорирование которой **может привести** к смерти или серьезной травме.

⚠ ПРЕДУПРЕЖДЕНИЕ

ПРЕДУПРЕЖДЕНИЕ указывает на потенциально опасную ситуацию которая, **если ее не исключить**, может привести к смерти или серьезной травме.

⚠ ВНИМАНИЕ

ВНИМАНИЕ указывает на потенциально опасную ситуацию которая, **если ее не исключить**, может привести незначительной или умеренной травме.

ПРИМЕЧАНИЕ

ПРИМЕЧАНИЕ используется в описании процедур, которые не связаны с риском получения физических травм.

ПОМНИТЕ

Электрооборудование должно устанавливаться, обслуживаться и ремонтироваться только квалифицированным персоналом.

Eliwell не несет ответственности за любые последствия, связанные с использованием данного материала. Квалифицированный специалист-это тот, кто имеет определенные навыки и знания относительно структуры и эксплуатации электрооборудования и который получил подготовку по технике безопасности, о том, как избежать присутствующих опасностей.

Правила использования

Для обеспечения безопасной эксплуатации прибор должен быть установлен и использован в соответствии с поставляемой инструкцией. При нормальных условиях использования, части прибора, находящиеся под опасным напряжением, должны быть недоступны.

Прибор должен быть адекватно защищен от воздействий воды и пыли, доступ к нему должен осуществляться только с применением инструмента.

Прибор идеально приспособлен для использования в области коммерческого или холодильном оборудовании домашнего и/или аналогичного применения и был протестирован в соответствии с Европейскими стандартами безопасности.

Ограничения использования

Запрещается любое применение, отличное от разрешенного.

Необходимо отметить, что контакты реле функционального типа и могут повреждаться (отказывать), поэтому все защитные устройства, предусмотренные стандартом или подсказанные здравым смыслом должны устанавливаться вне прибора.

Ответственность и остаточные риски

Ответственность фирмы Eliwell Controls srl ограничивается правильным и профессиональным использованием продукта в соответствии с инструкциями, приведенными в настоящем и в других применимых документах, и не покрывает любой ущерб, вызванный следующими причинами (включая все их, но не ограничиваясь только ими):

- монтажа / эксплуатации, отличных от предусмотренных и, в частности, с нарушением требований безопасности, установленных законодательством Страны и/или указанных в настоящем документе;
- использования в оборудовании, которое не обеспечивает соответствующую защиту от электрического удара, воды и пыли в реальных условиях использования установки;
- использовании в оборудовании со свободным (без использования инструмента) доступом к опасным компонентам;
- вскрытия и/или внесения изменений в изделие;
- монтажа / эксплуатации в оборудовании, которое не соответствует законодательству Страны.

Утилизация

Установка (или продукт) должны утилизироваться отдельно в соответствии с региональными стандартами по утилизации отходов.

Дата производства

Дата производства печатается на этикетке прибора с указанием недели (WW) и года (YY) его изготовления (WW-YY).

Информация, касающаяся продукта

ОПАСНОСТЬ

ОПАСНОСТЬ ПОРАЖЕНИЯ УДАРОМ ЭЛЕКТРИЧЕСКОГО ТОКА, ВЗРЫВА ИЛИ ДУГОВОЙ ВСПЫШКОЙ

- Отключите питание со всего оборудования включая подключенные приборы перед снятием крышек или открытием дверок, или перед
- Установкой или снятием любых аксессуаров, оборудования, кабелей или проводов.
- Где и когда это указано всегда используйте проверенное средство измерения напряжения, что бы убедиться в его отсутствии.
- Установите на место и закрепите все крышки, аксессуары, оборудование, кабели и провода.
- Перед подачей питания убедитесь в наличии надлежащего заземления всех устройств, у которых оно предусмотрено.
- Используйте только напряжение указанного номинала для включения этого прибора и связанных с ним устройств.

Несоблюдение этих инструкций приведет к смерти или серьезной травме.

Устройство разработано для работы вне каких бы то ни было опасных зон.

Устанавливайте этот прибор в зонах заведомо свободных от опасных включений в атмосфере.

ОПАСНОСТЬ

ПОТЕНЦИАЛЬНАЯ УГРОЗА ВЗРЫВА И ПОЖАРА

Не применяйте прибор на установках, которые используют горючий газ R290.

Несоблюдение этих инструкций приведет к смерти или серьезной травме.

ОПАСНОСТЬ

ПОТЕНЦИАЛЬНАЯ УГРОЗА ПЕРЕГРЕВА И ПОЖАРА

Устройство разработано для работы вне каких бы то ни было зон с наличием опасности.

Несоблюдение этих инструкций приведет к смерти или серьезной травме.

Установка, эксплуатация, ремонт и обслуживание электрического оборудования может выполняться только квалифицированными электриками. Компания Eliwell не несет никакой ответственности за какие-либо последствия эксплуатации этого оборудования.

ПРЕДУПРЕЖДЕНИЕ

ПОТЕРЯ УПРАВЛЕНИЯ

- Разработчик установки должен учитывать возможность отказов цепей управления и, для некоторых критически важных функций управления, обеспечить безопасность состояния во время и после сбоя напряжения. Примерами критических функций контроля являются аварийного останова и достижение ограничения хода, прерывание питания и его восстановление (перезагрузка).
- Для критических цепей управления должны предусматриваться отдельные или дублирующие цепи.
- Цепи системы управления могут включать коммутационные элементы. Учитывайте последствия возникающих задержек и внезапных сбоем таких подключений.
- Соблюдайте стандарты защиты от аварий и соответствующие локальные директивы безопасности.
- Каждое применение данного устройства должно быть протестировано отдельно и комплексно для проверки его правильной работы до перевода его в режим обслуживания.

Несоблюдение этих инструкций может привести к смерти, серьезной травме или повреждению оборудования.

ИНФОРМАЦИЯ О РУКОВОДСТВЕ ПОЛЬЗОВАТЕЛЯ



Содержание документа

Данный документ описывает контроллер **RTX-RTD 600 IV** для установок системы выносного холода с импульсными электронными ТРВ (ЭТРВ) включая информацию по установке и подключению.

Используйте данный документ для:

- Установки и использования Вашего контроллера **RTX-RTD 600 IV**
- Ознакомления с функциями контроллера **RTX-RTD 600 IV**

ПОМНИТЕ: Прочтите этот документ внимательно перед установкой, использованием и обслуживанием прибора.

Примечание относительно применимости документа

Данный документ действителен для контроллера **RTX-RTD 600 IV** (MSK 509).

По описанным техническим характеристикам приборов можно получить он-лайн консультацию. Указанные в руководстве характеристики должны быть идентичными получаемым при он-лайн консультации.

В соответствии с нашей политикой постоянного совершенствования, мы можем изменять содержимое с целью повышения точности и ясности документа. При обнаружении различий между руководством и получаемой он-лайн информацией принимайте как верную полученную он-лайн.

Связанные документы

Наименование документа	Код соответствующего документа
User Manual - RTX-RTD 600 IV - IT	9MA00277 (IT)
User Manual - RTX-RTD 600 IV - EN	9MA10277 (EN)
FT - RTX 600 IV	9IS24210 (IT/EN)
FT - RTX 600 IV	9IS54211 (FR)
FT - RTX 600 IV	9IS54212 (ES)
FT - RTX 600 IV	9IS54416 (DE)
FT - RTX 600 IV	9IS54310 (RU)
FT - RTX 600 IV	9IS54276 (PL)
FT - RTD 600 IV	9IS24285 (IT/EN)
FT - RTD 600 IV	9IS54278 (FR)
FT - RTD 600 IV	9IS54279 (ES)

Вы можете выгрузить эти технические документы и другую техническую документацию с нашего веб-сайта:

www.eliwell.com

РАЗДЕЛ 1

ВСТУПЛЕНИЕ

1.1. ОПИСАНИЕ

Серия контроллеров **RTX-RTD 600 IV** представляет собой приборы для холодильных установок выносного холода и импульсными электронными ТРВ (ЭТРВ).

Это новое поколение приборов со следующими основными функциями:

- Контроль перегрева испарителя с помощью встроенного драйвера шагового электронного ТРВ
- 2 регулятора типа Включен/выключен для функций НАГРЕВА и ОХЛАЖДЕНИЯ
- Единая разморозка двояного испарителя (электрический нагрев цифровой и модулированный, реверс цикла, горячий газ)
- Вентильные испарителя
- Рамочный Нагреватель (Frame heaters)
- Дополнительная нагрузка (AUX)
- Свет
- Реле двери
- Циклический Включен/выключен
- Цикл глубокого охлаждения
- Динамическое смещение Рабочей точки
- Режимы День и Ночь (Энергосбережение)
- Диагностика
- Программирование выбором пред-установленной Таблицы параметров
- Настраиваемые функции входов и выходов
- Локальная сеть LINK² (Мастер/Слэйв)
- порт RS485 с поддержкой протоколов связи Modbus и Televis
- Совместимость с программой Device Manager (DM)
- Совместимость с карточками копирования Unicard и MFK (Мультифункциональный ключ)

В этом руководстве фотографии и чертежи помогают отобразить прибор **RTX-RTD 600 IV** (и другие устройства Eliwell) исключительно в иллюстративных целях. Относительные размеры и пропорции могут не соответствовать реальным размерам ни в реальном размере ни с применением масштаба. Более того, все схемы и электрические диаграммы должны рассматриваться как упрощенные представления, которые не соответствуют реальной ситуации.

1.2. ЛИНЕЙКА

Линейка серии **RTX-RTD 600 IV** включает в себя:

Рисунок	Описание
	только контроллер RTX 600 IV
	Набор из контроллера и стандартной клавиатуры 32x76 KIT RTX 600 IV + KDEPlus
	только контроллер RTD 600 IV

В зависимости от нужного Вам применения следующие аксессуары могут приобретаться отдельно:

Рисунок	Описание
	KDEPlus - панельная клавиатура стандартного формата
	KDWPlus - панельная клавиатура расширенного формата
	KDTPlus - сенсорная вертикальная клавиатура
	KDTPlus - сенсорная горизонтальная клавиатура
	ECPLUS - эхо-дисплей
	UNICARD USB/TTL - карточка копирования параметров
	USB-A/A EXTENSION CABLE - USB кабель подключения карточки
	USB MAINS POWER SUPPLY - USB источник питания для карточки
	NTC, Pt1000 и PTC - совместимые типы датчиков температуры
	PRESSURE TRANSDUCER (EWPA) - токовый датчик давления
	RATIOMETRIC TRANSDUCER (EWPA) - ратиометрический датчик давления
	PXV - импульсные электронные ТРВ (с дюзами с от 0.5 до 2.7 мм)

ПОМНИТЕ: Обращайтесь в офисы продаж Eliwell для уточнения кодов заказов.

1.3. СОДЕРЖАНИЕ КОРОБКИ

Рис. 1 на странице 14 показывает содержимое поставки RTX-RTD 600 IV.



Рис. 1. Содержание коробки

В коробке Вы найдете следующее:

Обозначение	Описание
A	контроллер RTX-RTD 600 IV
B	комплект съемных винтовых клемм
C	инструкцию RTX-RTD 600 IV

Версия НАБОРА включает дополнительную коробку со стандартной клавиатурой KDEPlus.

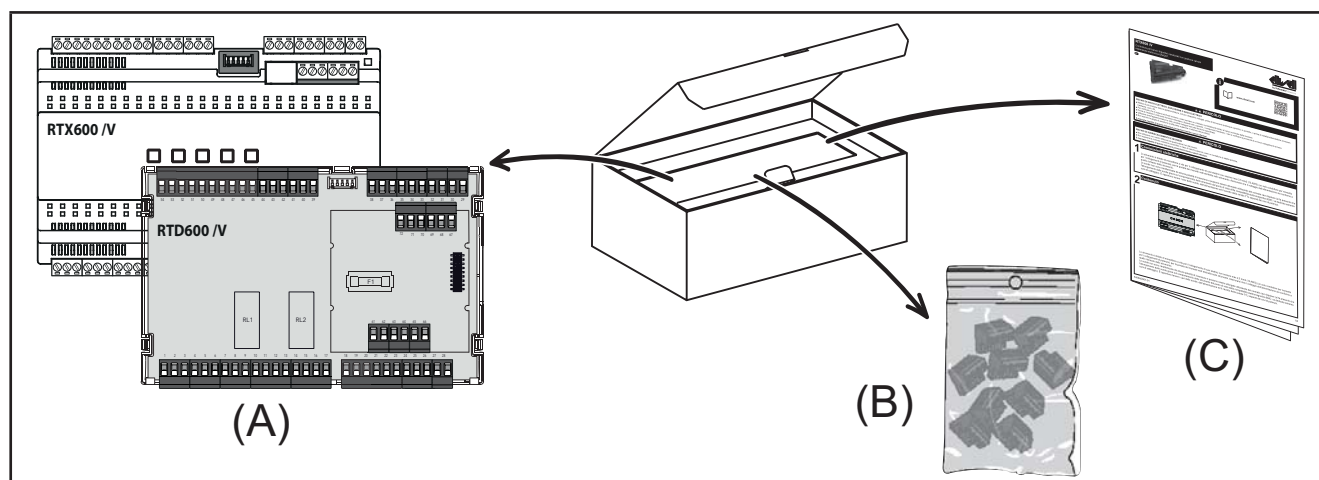
1.4. ОСНОВНЫЕ ХАРАКТЕРИСТИКИ RTX-RTD 600 IV

RTX-RTD 600 IV является высокоэффективным устройством в части подключаемости с обеспечением простоты программирования, установки и технического обслуживания.

Предоставляемые модели устанавливаются на DIN рейку, что сокращает время подключения. Формат 8 DIN обеспечивает максимальную гибкость и простоту установки.

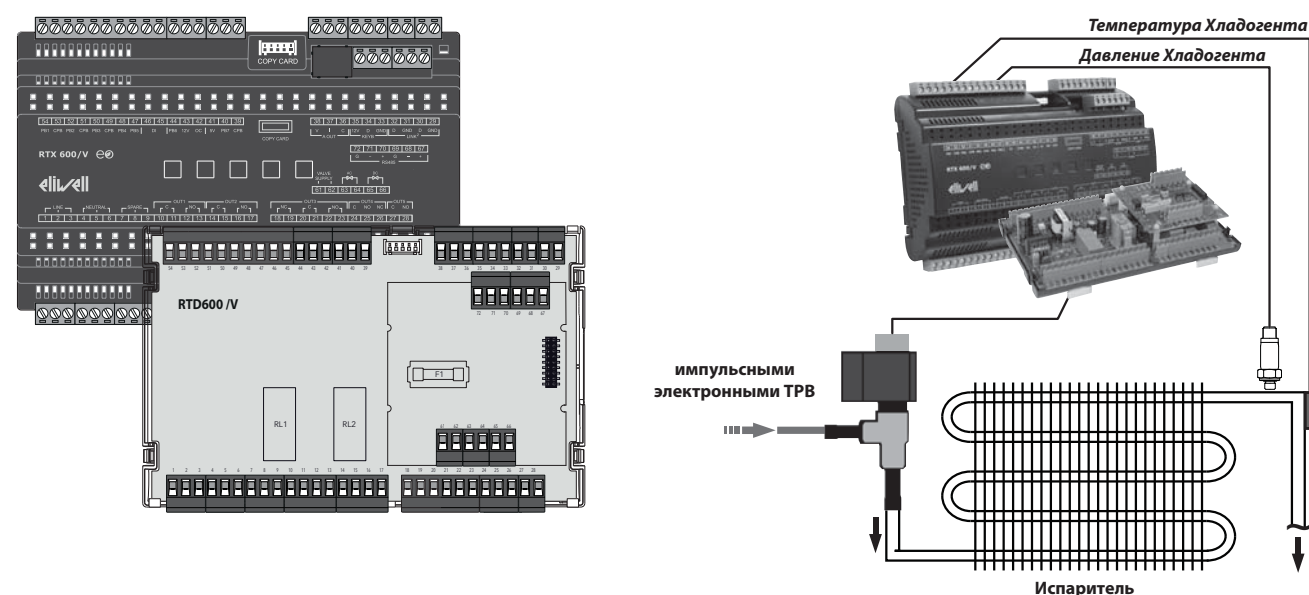

Линейка серии **RTX-RTD 600 IV** включает в себя:

- **RTX 600 IV**: контроллер с 1-й основной нижней и 1-й верхней платами
- **RTD 600 IV**: контроллер с 1-й основной нижней и 1-й верхней платами.

ПОМНИТЕ: Эти две модели имеют следующие отличия:

- Верхняя крышка: имеется на **RTX 600 IV** и отсутствует на **RTD 600 IV**
- Тип реле выхода OUT2 : - **RTX 600 IV** = 16(5) А;
- **RTD 600 IV** = 16 А резистивной (для ламп накаливания).



Рис. 2. RTX 600 IV : Основная и Верняя платы



Рис. 3. RTD 600 IV : Основная и Верняя платы

Следующая таблица представляет основные характеристики обеих моделей **RTX 600 IV** и **RTD 600 IV**.

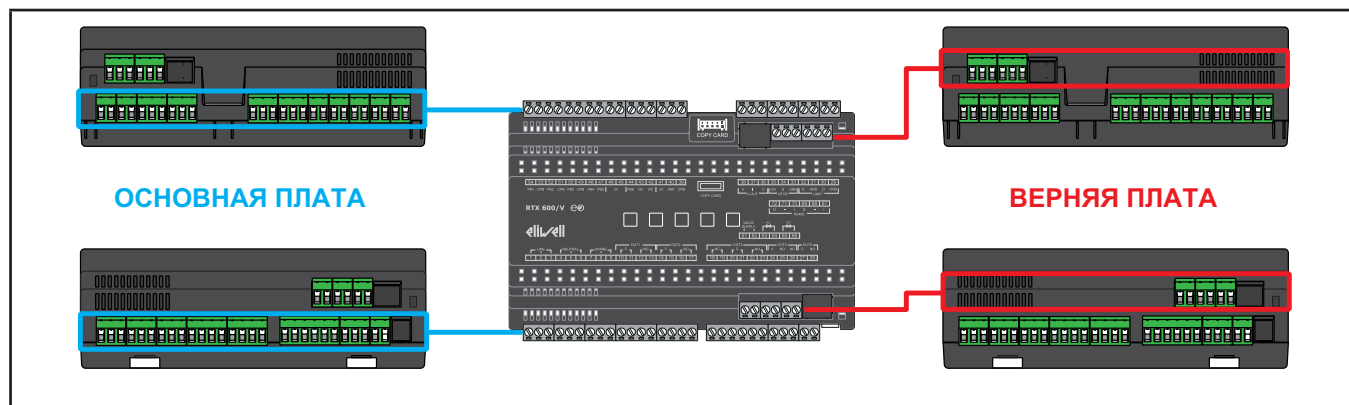
Характеристики	RTX 600 IV	RTD 600 IV
Источник питания	импульсный (SMPS) 100-240В~ ±10% 50/60 Гц	
Тип входа	5 конфигурируемых входов: NTC / PTC / Pt1000 / Цифровой вход (Pb1...Pb5) 1 конфигурируемый 4...20 mA / Цифровой вход (Pb6) 1 конфигурируемый Ратиометрический / Цифровой вход (Pb7) 1 мультифункциональный Цифровой вход (DI)	
Тип выхода	5 Цифровые выходы реле 1 мультифункциональный выход ОС (Open Collector/Открытый коллектор) 1 мультифункциональный выход DAC (0...10 В= / 4...20 мА) 1 выход драйвера для управления импульсным электронным ТРВ через SSR реле	
Дисплей	отсутствует	отсутствует
Верхняя крышка	имеется	отсутствует
Порты связи	1 TTL порт для UNICARD / Device Manager (через DMI) / MFK (максимальная длина кабеля 3 м / 9.84 ft.) 1 опто-изолированный порт последовательного доступа RS-485 для системы мониторинга 1 порт последовательного доступа для подключения к локальной сети Link ² 1 порт последовательного доступа для подключения к клавиатуре (KDEPlus, KDWPlus, KDTPPlus) или эхо-дисплею (ECPlus)	

1.5. ОСНОВНЫЕ КОМПОНЕНТЫ RTX-RTD 600 /V

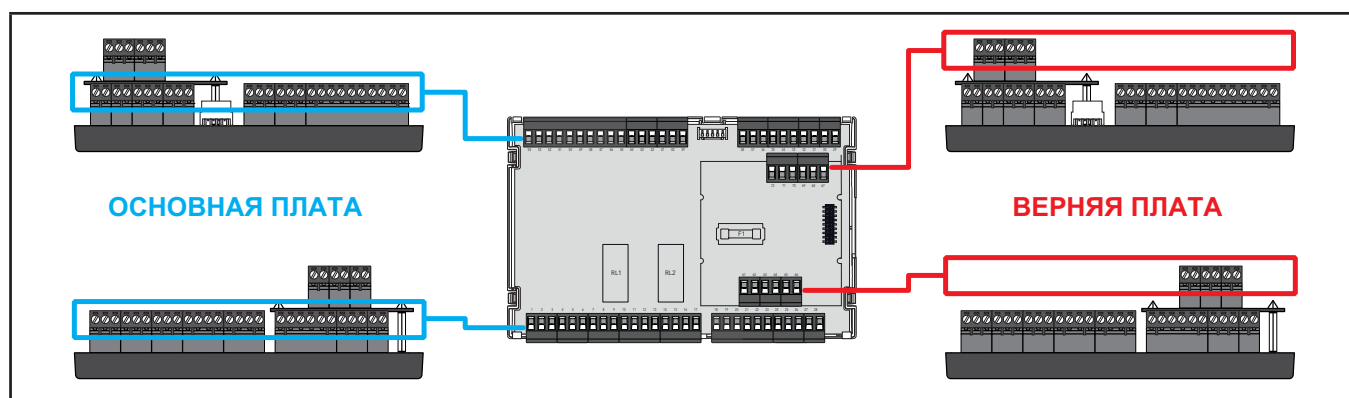
Ниже приводится перечень и описание основных компонентов контроллера RTX-RTD 600 /V:

ПОМНИТЕ: Рис. 4 на странице 16 показывает прибор RTX-RTD 600 /V со съёмными блоками клемм.



Рис. 4. Основные компоненты RTX-RTD 600 /V

Поз.	Описание	Размещение	За детальной информацией обращайтесь :
1	сеть Link ²	Основная плата	"3.1.6. Подключение шины последовательного доступа" на странице 34) и "5.5. ПОРТЫ ШИН ПОСЛЕДОВАТЕЛЬНОГО ДОСТУПА" на странице 55)
2	порт Клавиатура	Основная плата	"5.5. ПОРТЫ ШИН ПОСЛЕДОВАТЕЛЬНОГО ДОСТУПА" на странице 55
3	клеммы Входов и Выходов	Основная плата	"3.3.1. Схема подключения Основной платы" на странице 37
4	TTL порт	Основная плата	"5.5. ПОРТЫ ШИН ПОСЛЕДОВАТЕЛЬНОГО ДОСТУПА" на странице 55
5	Источник питания	Основная плата	"5.6. ИСТОЧНИК ПИТАНИЯ" на странице 55
6	порт RS 485-1	Верхняя плата	"3.1.6. Подключение шины последовательного доступа" на странице 34) и "5.5. ПОРТЫ ШИН ПОСЛЕДОВАТЕЛЬНОГО ДОСТУПА" на странице 55)
7	порт RS 485-2	Верхняя плата	"3.1.6. Подключение шины последовательного доступа" на странице 34) и "5.5. ПОРТЫ ШИН ПОСЛЕДОВАТЕЛЬНОГО ДОСТУПА" на странице 55)
8	Питание импульсного ЭТРВ	Верхняя плата	"5.7. ПИТАНИЯ ИМПУЛЬСНЫМИ ЭЛЕКТРОННОГО ТРВ" на странице 55
9	Выход импульсного ЭТРВ	Верхняя плата	"3.3.2. Схема подключения Верхней платы" на странице 39

РАЗДЕЛ 2

МЕХАНИЧЕСКАЯ УСТАНОВКА

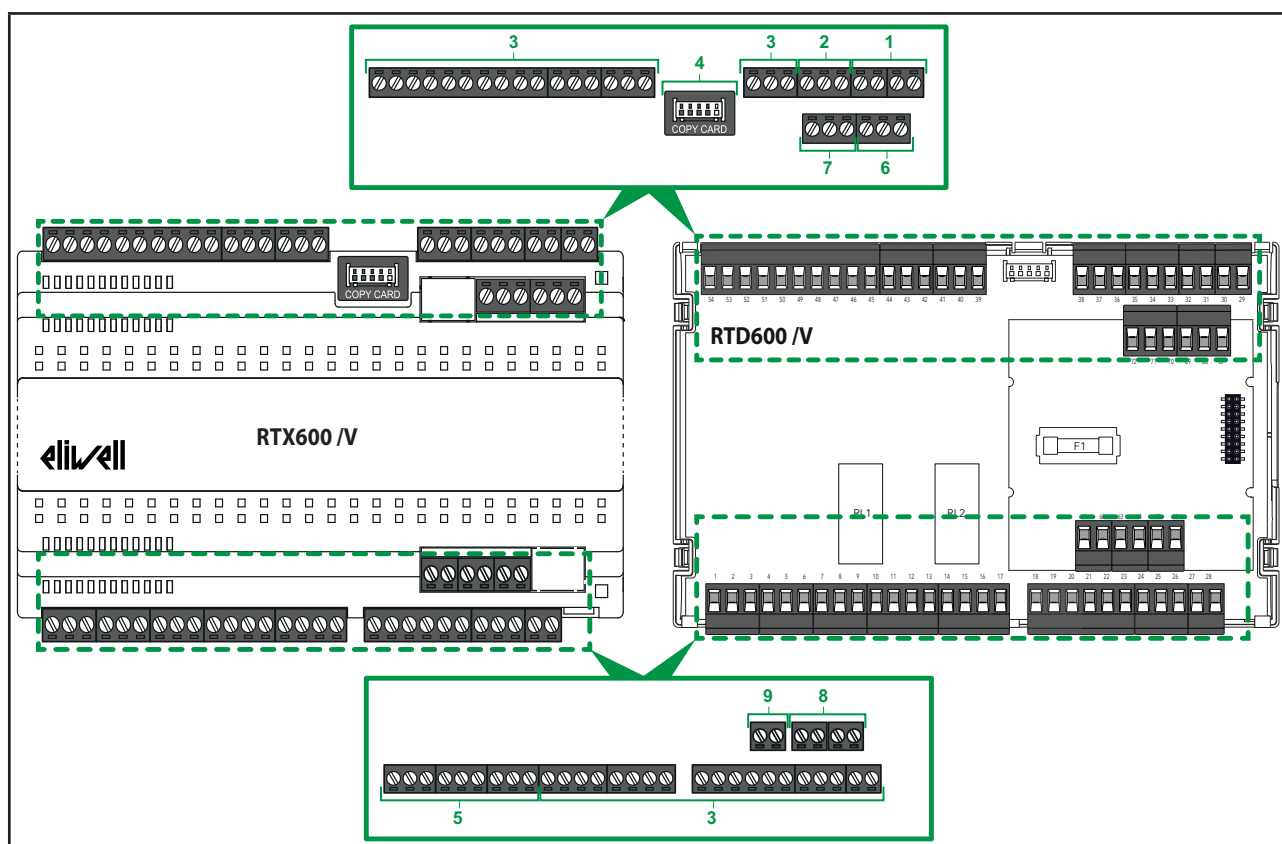
2.1. ПЕРЕД ЗАПУСКОМ

Перед началом установки Вашей системы внимательно прочтите данный раздел.

Только оператор, производитель установки или интегратор имеют информацию по всем условиям и факторам сопутствующим фазам установки, настройки, подготовки, настройки и обслуживания установки и, поэтому, только они могут определить какое оборудование и соответствующие устройства обеспечения безопасности и блокировки могут использоваться наиболее правильным и эффективным образом.

При выборе оборудования для автоматизации и управления, как и другого сопутствующего оборудования и программного обеспечения, также необходимо принимать во внимание местные региональные и национальные стандарты и нормативные акты.

⚠ ПРЕДУПРЕЖДЕНИЕ

НЕСООТВЕТСТВИЕ НОРМАТИВАМ

Убедитесь в соответствии всего используемого оборудования и разрабатываемой системы местным региональным и национальным законам.

Несоблюдение этих инструкций может привести к смерти, серьезной травме или повреждению оборудования.

2.2. ОТКЛЮЧЕНИЕ ОТ ИСТОЧНИКА ПИТАНИЯ

Соберите и установите все опциональные устройства и модули перед установкой системы управления на установочную рейку, дверку щитка и установочную плоскость. Перед снятием устройств извлеките систему управления с установочной рейки, плоскости или дверки.

⚠ ⚠ ОПАСНОСТЬ

ОПАСНОСТЬ ПОРАЖЕНИЯ УДАРОМ ЭЛЕКТРИЧЕСКОГО ТОКА, ВЗРЫВА ИЛИ ДУГОВОЙ ВСПЫШКОЙ

- Отключите питание со всего оборудования включая подключенные приборы перед снятием крышек или открытием дверок, или перед
- Установкой или снятием любых аксессуаров, оборудования, кабелей или проводов.
- Где и когда это указано всегда используйте проверенное средство измерения напряжения, что бы убедиться в его отсутствии.
- Установите на место и закрепите все крышки, аксессуары, оборудование, кабели и провода.
- Перед подачей питания убедитесь в наличии надлежащего заземления всех устройств, у которых оно предусмотрено.
- Используйте только напряжение указанного номинала для включения этого прибора и связанных с ним устройств.

Несоблюдение этих инструкций приведет к смерти или серьезной травме.

2.3. КОММЕНТАРИЙ ОТНОСИТЕЛЬНО ПРОГРАММИРОВАНИЯ

Описанный в этом руководстве продукт разрабатывался и тестировался с использованием программных продуктов для программирования, настройки и обслуживания от фирмы Eliwell.

2.4. УСЛОВИЯ ЭКСПЛУАТАЦИИ

Устройство разработано для работы вне каких бы то ни было опасных зон.

Устанавливайте этот прибор в зонах заведомо свободных от опасных включений в атмосфере.

⚠ ОПАСНОСТЬ

ПОТЕНЦИАЛЬНАЯ УГРОЗА ВЗРЫВА И ПОЖАРА

НЕ используйте этот прибор на установках с использованием горючего газа R290.

Несоблюдение этих инструкций приведет к смерти или серьезной травме.

⚠ ОПАСНОСТЬ

ПОТЕНЦИАЛЬНАЯ УГРОЗА ПЕРЕГРЕВА И ПОЖАРА

Устройство разработано для работы вне каких бы то ни было зон с наличием опасности.

Несоблюдение этих инструкций приведет к смерти или серьезной травме.

Установка, эксплуатация, ремонт и обслуживание электрического оборудования может выполняться только квалифицированными электриками. Компания Eliwell не несет никакой ответственности за какиелибо последствия эксплуатации этого оборудования.

⚠ ПРЕДУПРЕЖДЕНИЕ

НЕПРЕДВИДЕННОЕ ФУНКЦИОНИРОВАНИЕ УСТРОЙСТВА

Устанавливайте и используйте устройство в соответствии с условиями, описанными в разделе "Условия использования и электрические характеристики".

Несоблюдение этих инструкций может привести к смерти, серьезной травме или повреждению оборудования.

2.5. КОММЕНТАРИИ ОТНОСИТЕЛЬНО УСТАНОВКИ

Контроллер RTX-RTD 600 IV

ПРЕДУПРЕЖДЕНИЕ

НЕПРЕДВИДЕННОЕ ФУНКЦИОНИРОВАНИЕ УСТРОЙСТВА

- При наличии риска травмы или повреждения оборудования используйте требуемые защитные устройства блокировки.
- Устанавливайте и используйте этот прибор в электроцитах с должным номинальным напряжением.
- Используйте предохранители для цепей питания и выходов в соответствии с региональными и национальными нормами под напряжение и номинальный ток используемых устройств.
- Не используйте оборудование в критически опасных условиях.
- Не разбирайте, не ремонтируйте и не изменяйте оборудование, кроме случаев когда указано иное.
- Не устанавливайте приборы в местах с высоким уровнем влажности и/или загрязнения.

Несоблюдение этих инструкций может привести к смерти, серьезной травме или повреждению оборудования.

Механические размеры смотрите в **"5.2. ХАРАКТЕРИСТИКИ МЕХАНИЧЕСКИЕ"** на странице 53.

Контроллеры серии **RTX-RTD 600 IV** разработаны для установки на DIN рейку.

Клавиатуры (KDEPlus, KDWPlus, KDTPlus) и Дисплей (ECPlus)

ОПАСНОСТЬ

ПОТЕНЦИАЛЬНАЯ УГРОЗА ЭЛЕКТРИЧЕСКОГО УДАРА ИЛИ ДОСТУПА К ПОДВИЖНЫМ ЧАСТЯМ

Установка в готовом виде должна исключать доступ к частям с высоким напряжением или подвижным частям через отверстие для установки клавиатуры (KDEPlus, KDWPlus или KDTPlus) и/или эходисплей (ECPlus) учитывая что сама клавиатура или эхо-дисплей не могут обеспечить защиту от таких случаев.

Несоблюдение этих инструкций приведет к смерти или серьезной травме.

2.6. УСТАНОВКА RTX 600 IV

Контроллеры серии **RTX 600 IV** разработаны для установки на DIN рейку.

Для установки выполните следующие операции:

1. Выдвините два фиксатора во внешнее положение (подденьте отверткой за ушко)
2. Установите прибор на DIN рейку
3. Защелкните фиксаторы для закрепления прибора на рейке.

ПОМНИТЕ: После установки прибора на DIN рейку не забудьте защелкнуть фиксаторы.



Рис. 5. Установка



Рис. 6. Пружинная фиксация прибора

Прибор **RTX 600 IV** разработан как продукт с классом IP20 и должен устанавливаться только в одобренного типа шкафах и/или других точках, исключающих несанкционированный доступ.

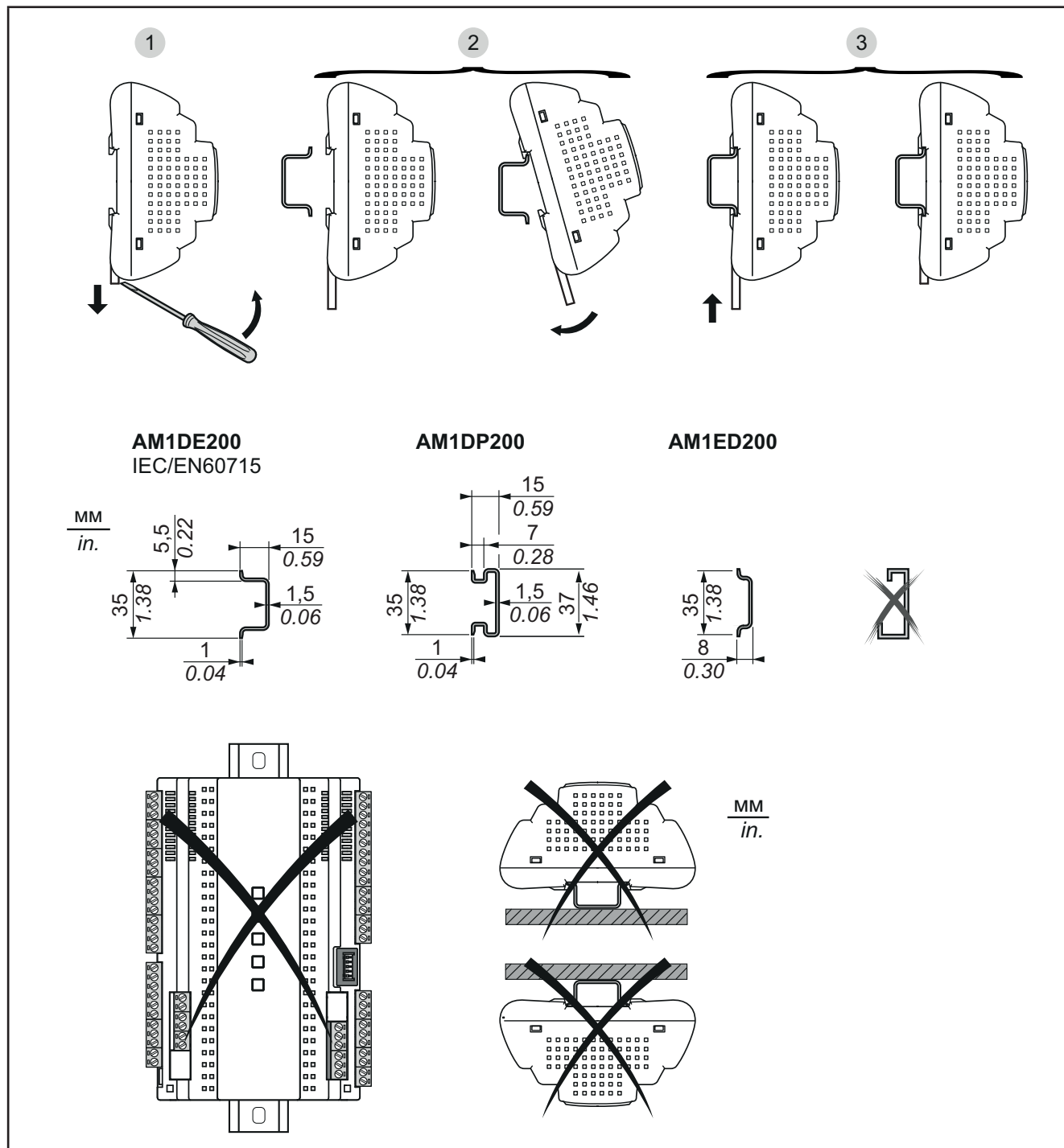
При установке контроллера соблюдайте требуемые расстояния:

- от блока **RTX 600 IV** и всех сторон щитка (включая его дверку).
- от блоков клемм **RTX 600 IV** и проложенными кабелями. Это ограничение снижает электромагнитное воздействие на прибор от кабелей.
- от блока **RTX 600 IV** до других тепловыделяющих устройств в том же щитке.

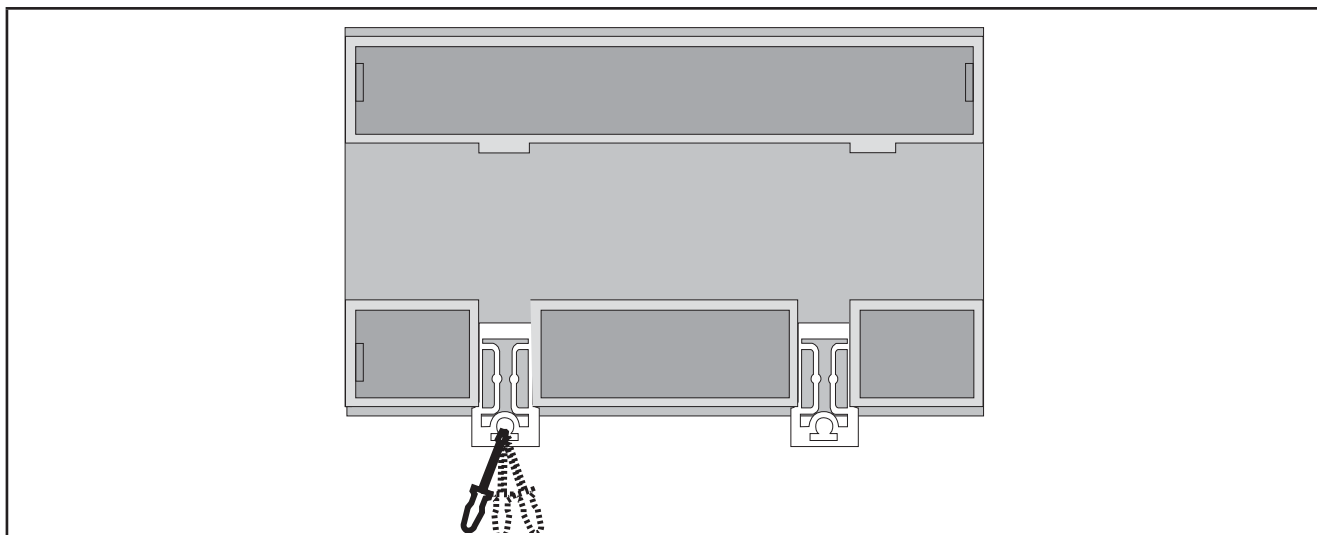
⚠ ПРЕДУПРЕЖДЕНИЕ

НЕПРЕДВИДЕННОЕ ФУНКЦИОНИРОВАНИЕ УСТРОЙСТВА

- Устанавливайте устройства с повышенным выделением тепла в верхней части шкафа и обеспечьте должную их вентиляцию.
- Не устанавливайте этот прибор около/над устройствами с повышенным тепловыделением, которые могут вызвать перегрев.
- Устанавливайте контроллер в месте, обеспечивающем минимальное расстояние от структурного и дополнительного оборудования, как указано в данном документе.
- Устанавливайте прибор в точном соответствии с технической спецификацией, приведенной в данном документе.

Несоблюдение этих инструкций может привести к смерти, серьезной травме или повреждению оборудования.



Рис. 7. Расстояния

2.7. УСТАНОВКА RTD 600 /V

Контроллеры серии **RTD 600 /V** разработаны для установки на DIN рейку.

Для установки выполните следующие операции:

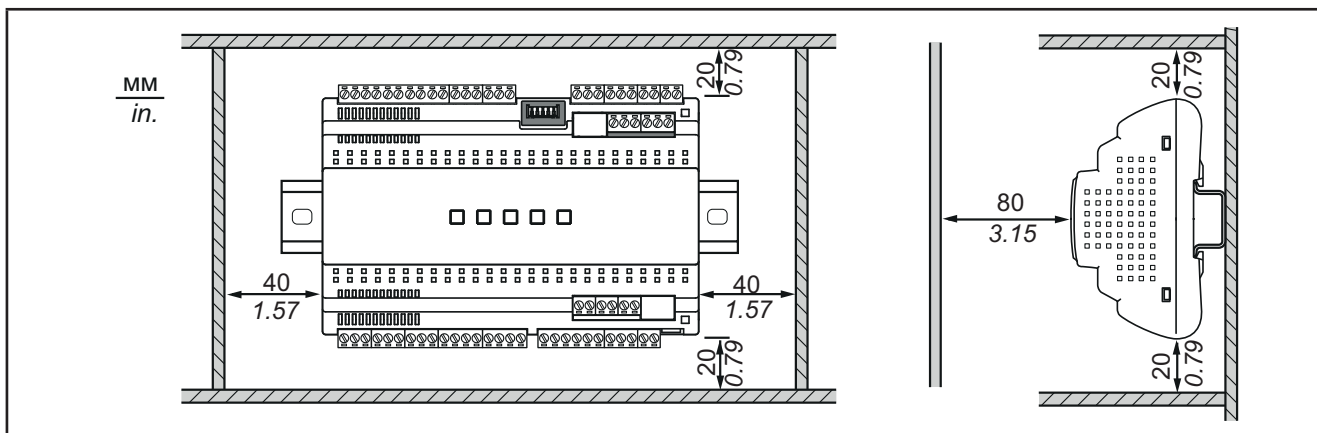
1. Выдвините два фиксатора во внешнее положение (подденьте отверткой за ушко)
2. Установите прибор на DIN рейку
3. Защелкните фиксаторы для закрепления прибора на рейке.

ПОМНИТЕ: После установки прибора на DIN рейку не забудьте защелкнуть фиксаторы.



Рис. 8. Установка



Рис. 9. Пружинная фиксация прибора

Прибор **RTD 600 /V** должен устанавливаться только в одобренного типа шкафах и/или других точках, исключающих несанкционированный доступ.

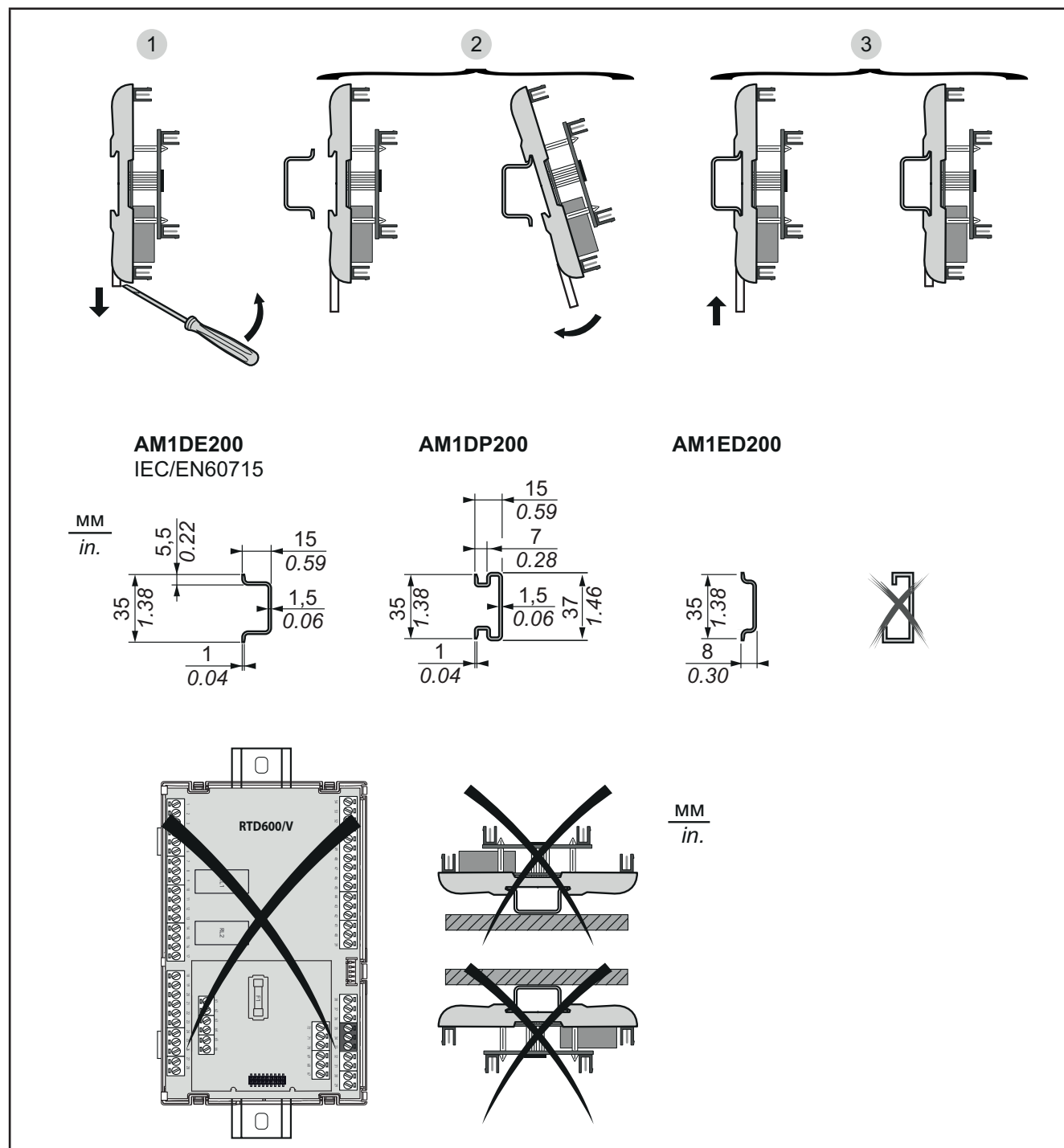
При установке контроллера соблюдайте требуемые расстояния:

- от блока **RTD 600 /V** и всех сторон щитка (включая его дверку).
- от блоков клемм **RTD 600 /V** и проложенными кабелями. Это ограничение снижает электромагнитное воздействие на прибор от кабелей.
- от блока **RTD 600 /V** до других тепловыделяющих устройств в том же щитке.

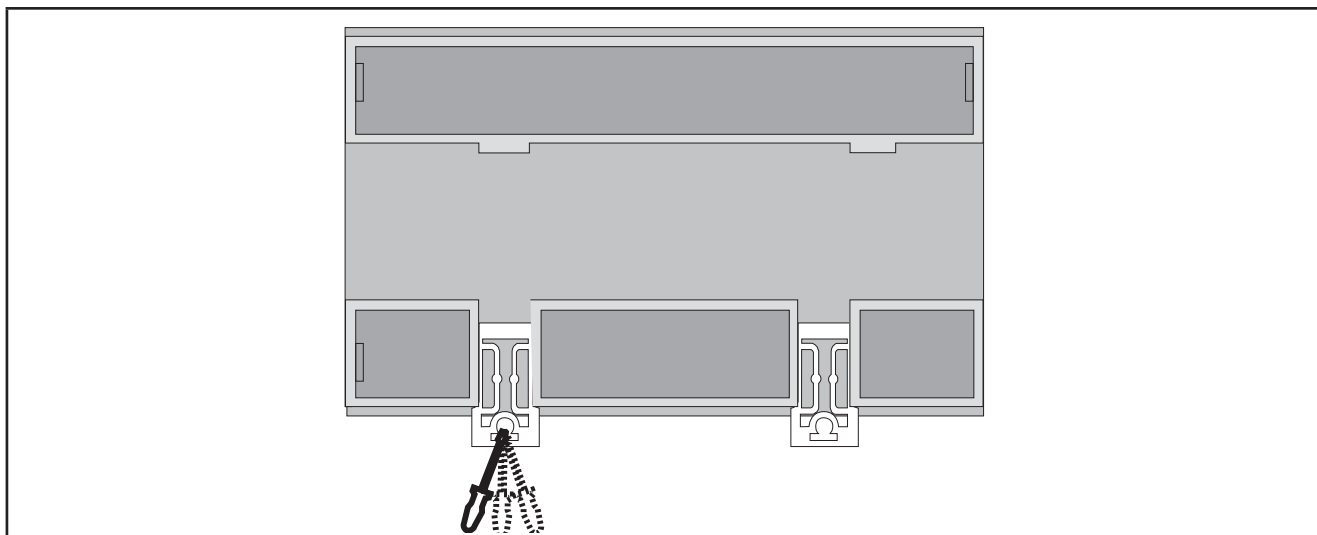
⚠ ПРЕДУПРЕЖДЕНИЕ

НЕПРЕДВИДЕННОЕ ФУНКЦИОНИРОВАНИЕ УСТРОЙСТВА

- Устанавливайте устройства с повышенным выделением тепла в верхней части шкафа и обеспечьте должную их вентиляцию.
- Не устанавливайте этот прибор около/над устройствами с повышенным тепловыделением, которые могут вызвать перегрев.
- Устанавливайте контроллер в месте, обеспечивающем минимальное расстояние от структурного и дополнительного оборудования, как указано в данном документе.
- Устанавливайте прибор в точном соответствии с технической спецификацией, приведенной в данном документе.

Несоблюдение этих инструкций может привести к смерти, серьезной травме или повреждению оборудования.



Рис. 10. Расстояния

2.8. УСТАНОВКА KDEPLUS

Клавиатура **KDEPlus** разработана для установки на панель (плоскую поверхность) с закреплением ее фиксаторами из комплекта.

Для ее установки выполните следующие действия:

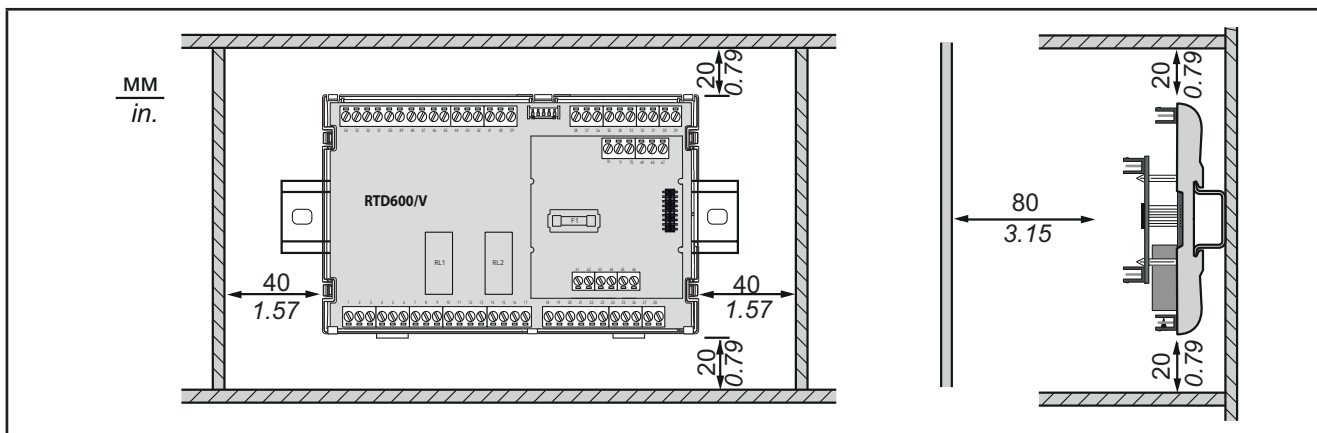
1. Прodelайте в панели отверстие 71x29 мм (2.80x1.14 дюйма).
2. Установите клавиатуру в прodelанное отверстие.
3. Установите фиксаторы с двух сторон в направляющие и закрепите клавиатуру ими до щелчка.
4. Для снятия клавиатуры нажмите на фиксаторы с двух стороны до щелчка и снимите их.
5. Вытащите клавиатуру из отверстия.



Рис. 11. Размеры



Рис. 12. Установка на панель

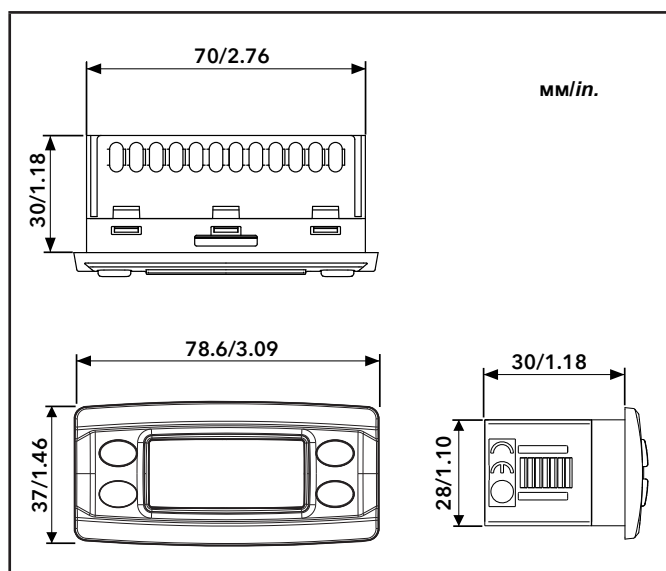

Рис. 13. Пример установки

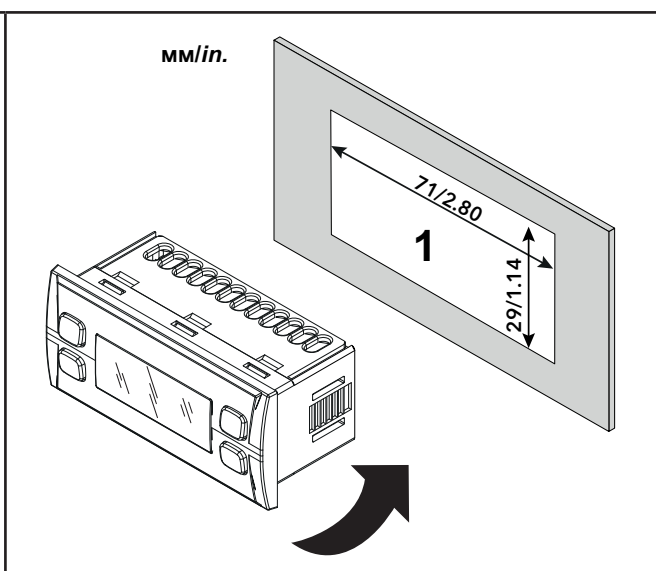

Рис. 14. Пример снятия

2.9. УСТАНОВКА KDWPLUS

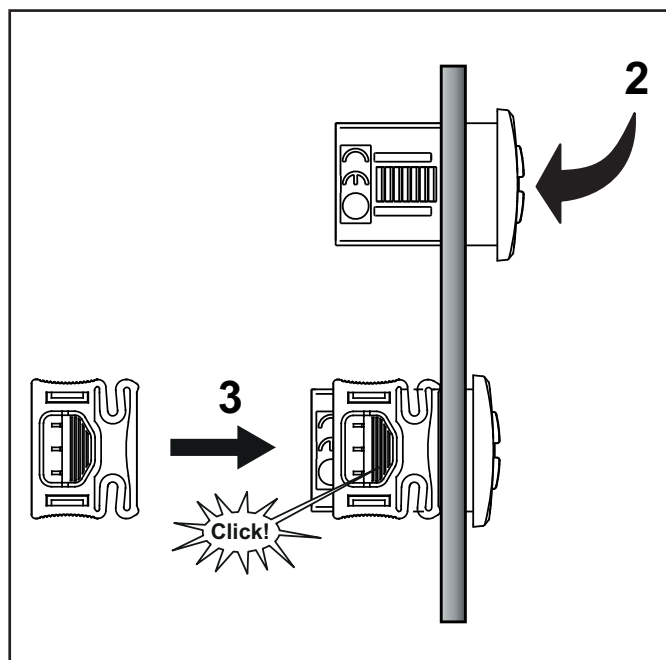
Клавиатура **KDWPlus** разработана для установки на панель (плоскую поверхность) с закреплением ее шурупами из комплекта. Для ее установки выполните следующие действия:

1. Прodelайте в панели отверстие 150x31 мм (5.91x1.22 дюйма).
2. Прodelайте в панели 2 крепежных отверстия \varnothing 3.2 мм (0.13 дюйма)
3. Установите клавиатуру в прodelанное отверстие.
4. Установите шурупы в отверстия на лицевой части клавиатуры и затяните их.
5. Установите и защелкните на клавиатуре лицевую панель.
6. Перед снятием клавиатуры снимите с нее лицевую панель.
7. Отвинтите крепежные шурупы и толкните клавиатуру во вне.
8. Вытащите клавиатуру из отверстия.

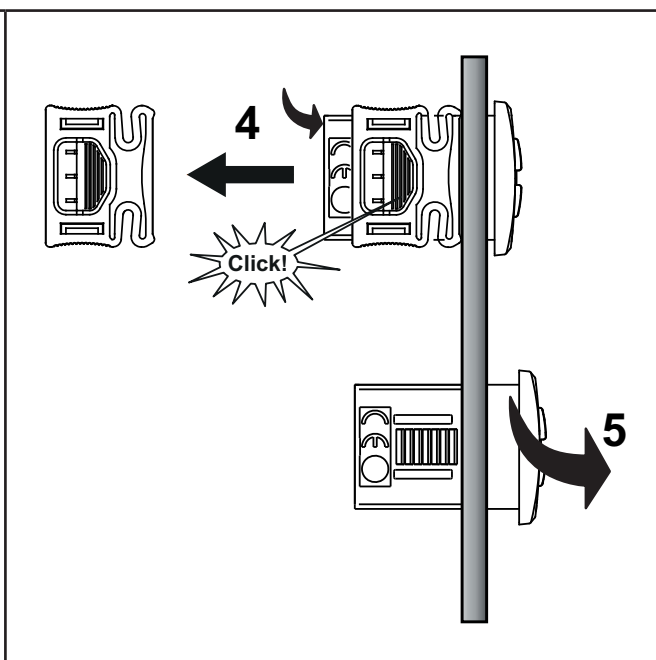

Рис. 15. Размеры

Рис. 16. Установка на панель

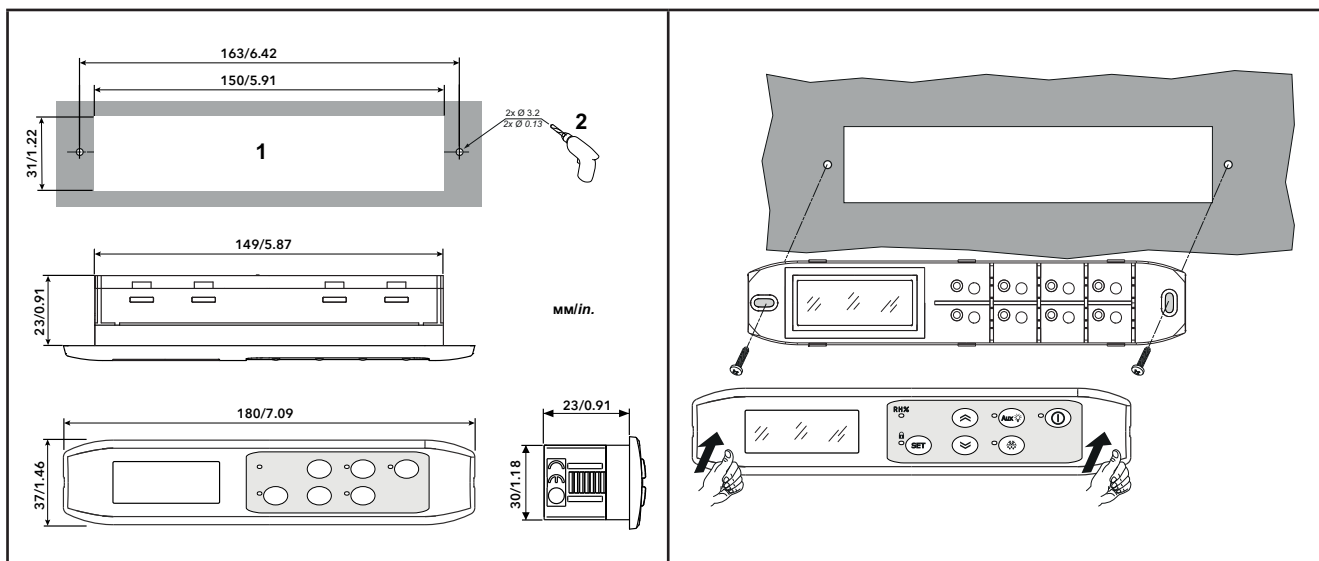

Рис. 17. Пример установки

Рис. 18. Пример снятия

2.10. УСТАНОВКИ KDTPLUS VERTICAL

Клавиатура **KDTPlus vertical** разработана для установки на плоскую поверхность из **НЕРЖАВЕЮЩЕЙ СТАЛИ**. Для ее установки выполните следующие действия:

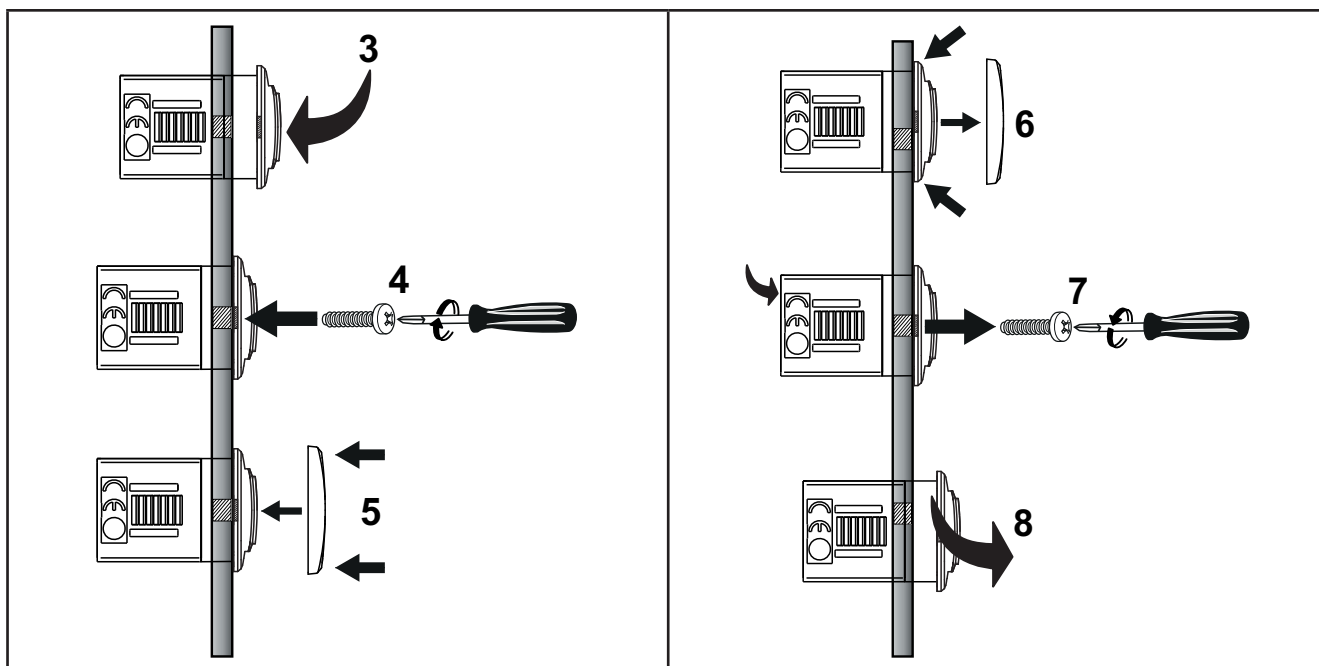
1. Прodelайте в панели отверстие 67x120 мм (2.64x4.72 дюйма).
2. Очистите поверхность вокруг отверстия от жира, пыли и грязи.
3. Снимите защитную пленку по периметру внутренней стороны лицевой панели клавиатуры
4. Аккуратно установите клавиатуру в проделанное отверстие и приклейте ее.
5. Снимите защитную пленку с лицевой панели клавиатуры.



Рис. 19. Размеры



Рис. 20. Установка на панель

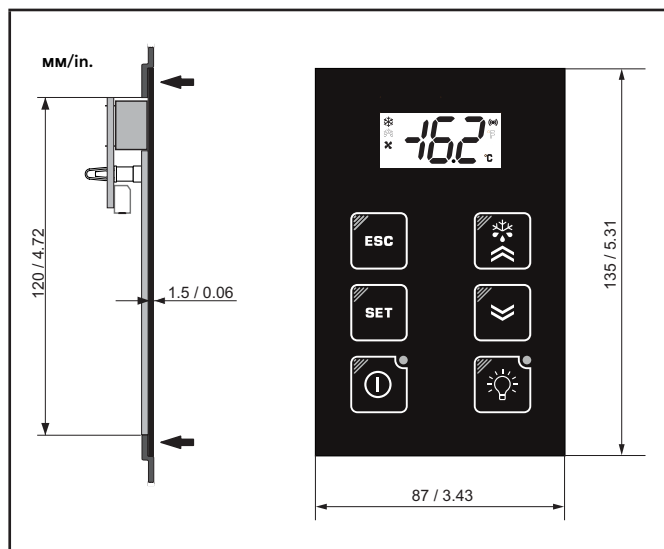

Рис. 21. Пример установки

2.11. УСТАНОВКИ KDTPPLUS HORIZONTAL

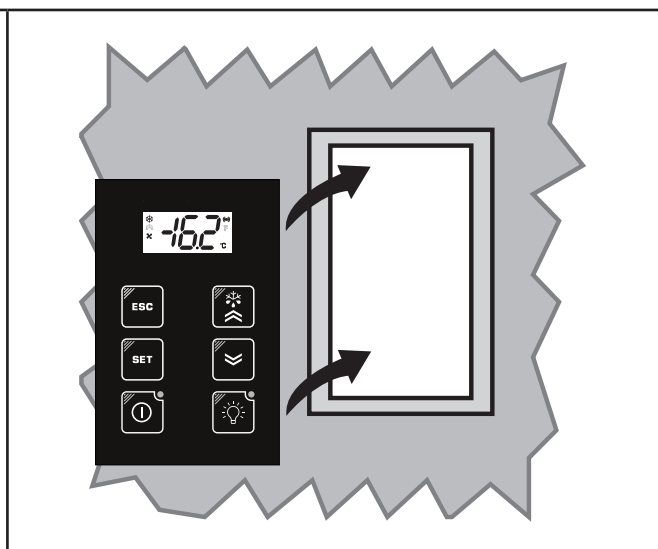
Клавиатура **KDTPPlus horizontal** разработана для установки на плоскую поверхность из НЕРЖАВЕЮЩЕЙ СТАЛИ. Для ее установки выполните следующие действия:

1. Прodelайте в панели отверстие 150x31 мм (5.91x1.22 дюйма).
2. Очистите поверхность вокруг отверстия от жира, пыли и грязи.
3. Снимите защитную пленку по периметру внутренней стороны лицевой панели клавиатуры.
4. Аккуратно установите клавиатуру в проделанное отверстие и приклейте ее.
5. Снимите защитную пленку с лицевой панели клавиатуры.

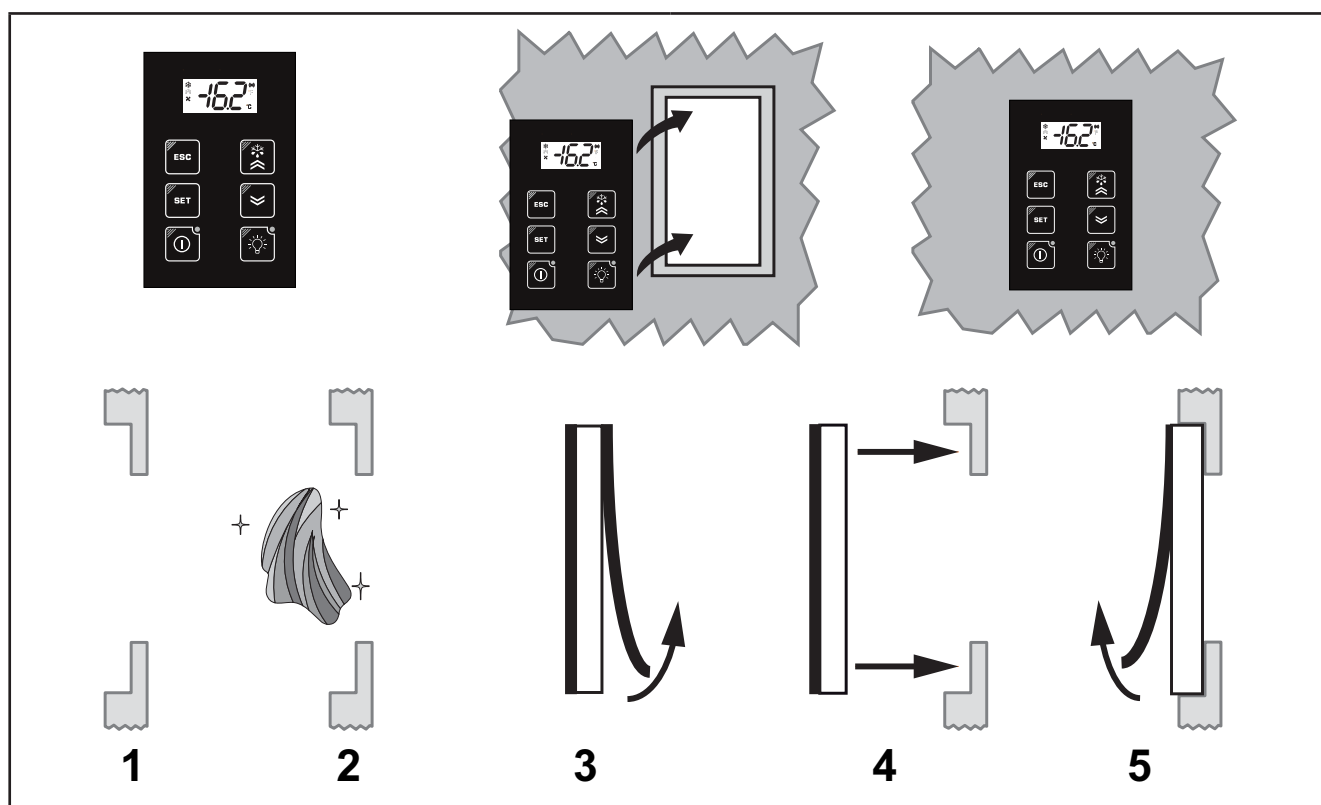

Рис. 22. Размеры

Рис. 23. Установка на панель

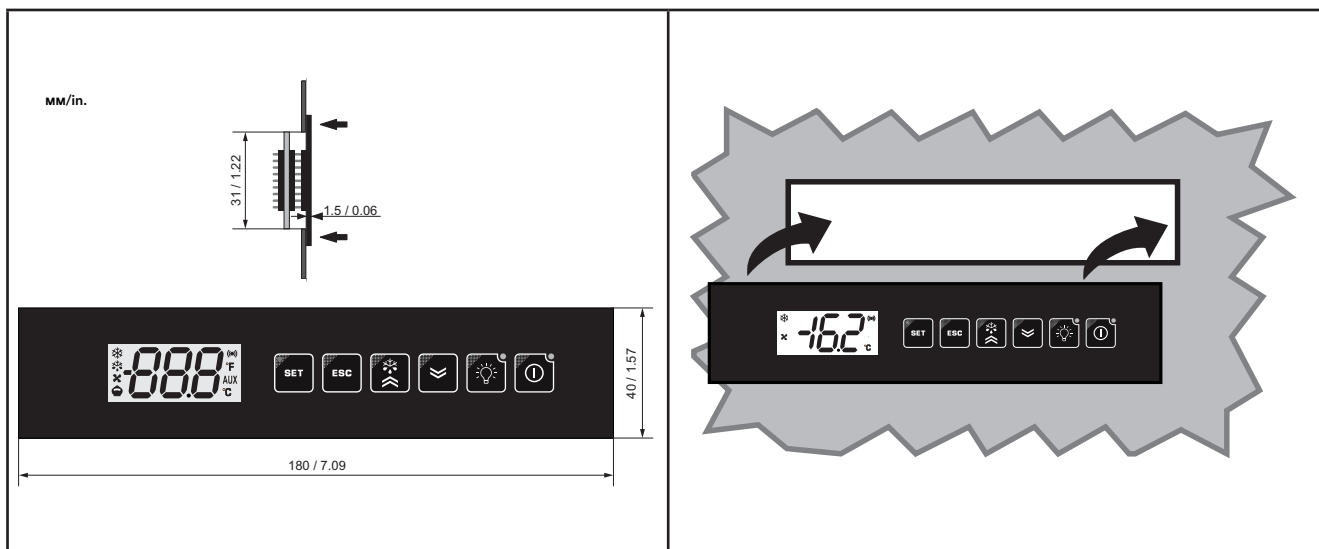

Рис. 24. Пример установки

2.12. УСТАНОВКА ECPLUS

Эхо-дисплей **ECPlus** разработана для установки на панель (плоскую поверхность) с закреплением ее выступающими по бокам прибора фиксаторами. Для ее установки выполните следующие действия:

1. Прodelайте в панели отверстие 45.9x26.4 мм (1.81x1.04 дюйма).
2. Установите эхо-дисплей в проделанное отверстие.
3. Толкните ее внутрь отверстия до закрепления двухсторонними фиксаторами.
4. Для снятия эхо-дисплея нажмите на фиксаторы с двух стороны и вытолните дисплей.
5. Вытащите эхо-дисплей из отверстия.

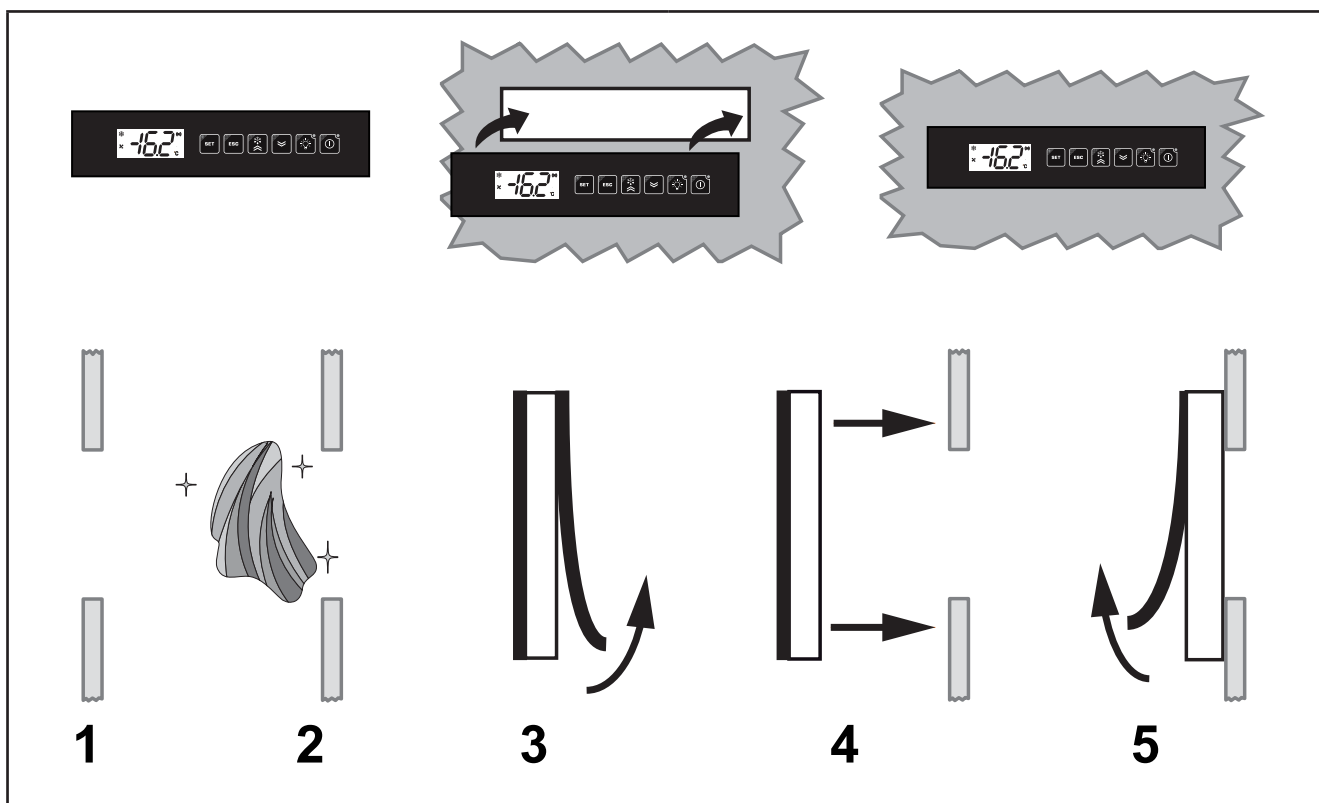

Рис. 25. Размеры



Рис. 26. Установка на панель

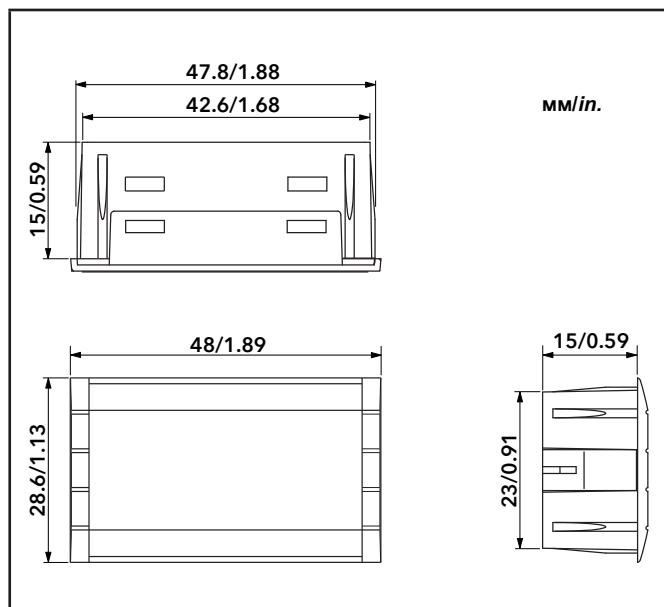

Рис. 27. Пример установки

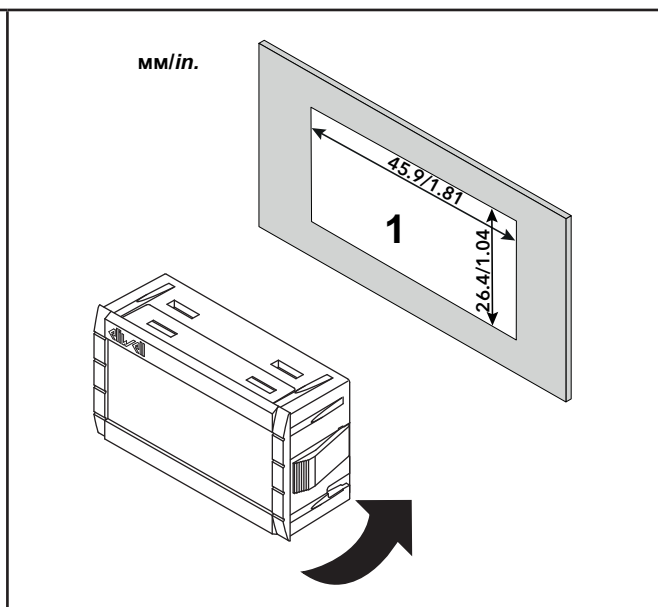

Рис. 28. Пример снятия

РАЗДЕЛ 3

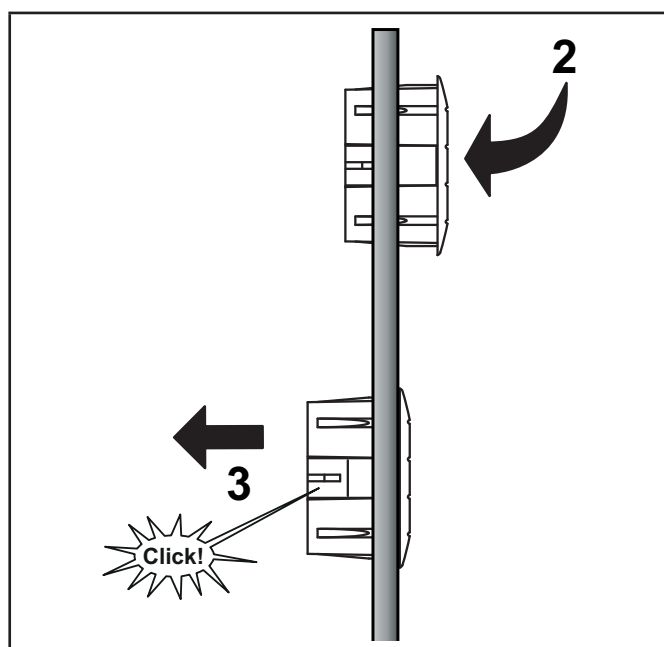
ЭЛЕКТРИЧЕСКИЕ ПОДКЛЮЧЕНИЯ

3.1. ВЫПОЛНЕНИЕ ПОДКЛЮЧЕНИЙ

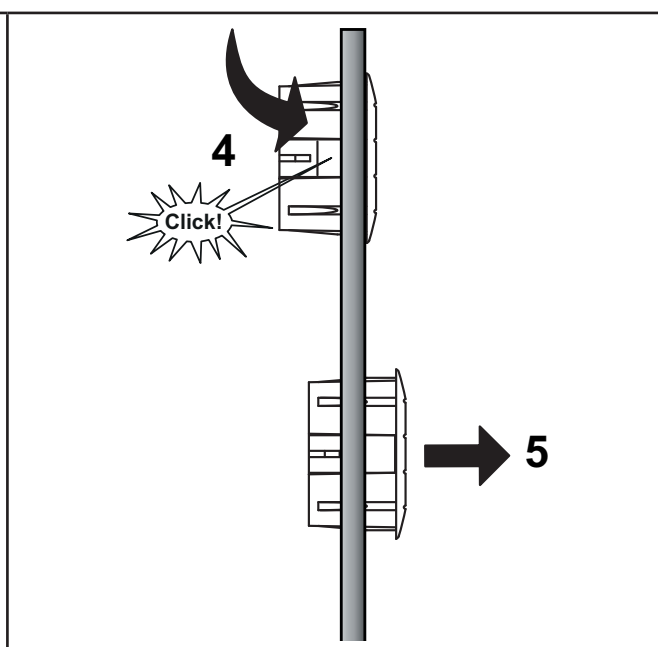
Представленная далее информация описывает правила выполнения электрических подключений и практические рекомендации по использованию контроллера **RTX-RTD 600 IV**.

ОПАСНОСТЬ

ОПАСНОСТЬ ПОРАЖЕНИЯ УДАРОМ ЭЛЕКТРИЧЕСКОГО ТОКА, ВЗРЫВА ИЛИ ДУГОВОЙ ВСПЫШКОЙ

- Отключите питание со всего оборудования включая подключенные приборы перед снятием крышек или открытием дверок, или перед
- Установкой или снятием любых аксессуаров, оборудования, кабелей или проводов.
- Где и когда это указано всегда используйте проверенное средство измерения напряжения, что бы убедиться в его отсутствии.
- Установите на место и закрепите все крышки, аксессуары, оборудование, кабели и провода.
- Перед подачей питания убедитесь в наличии надлежащего заземления всех устройств, у которых оно предусмотрено.
- Используйте только напряжение указанного номинала для включения этого прибора и связанных с ним устройств.

Несоблюдение этих инструкций приведет к смерти или серьезной травме.

ОПАСНОСТЬ

ПОТЕНЦИАЛЬНАЯ УГРОЗА ЭЛЕКТРИЧЕСКОГО УДАРА ИЛИ ДОСТУПА К ПОДВИЖНЫМ ЧАСТЯМ

Установка в готовом виде должна исключать доступ к частям с высоким напряжением или подвижным частям через отверстие для установки клавиатуры (**KDEPlus**, **KDWPlus** или **KDTPlus**) и/или эходисплея (**ECPlus**) учитывая что сама клавиатура или эхо-дисплей не могут обеспечить защиту от этого.

Несоблюдение этих инструкций может привести к смерти или серьезной травме.

ПРЕДУПРЕЖДЕНИЕ

ПОТЕРЯ УПРАВЛЕНИЯ

- Разработчик установки должен учитывать возможность отказов цепей управления и, для некоторых критически важных функций управления, обеспечить безопасность состояния во время и после сбоя напряжения. Примерами критических функций контроля являются аварийного останова и достижение ограничения хода, прерывание питания и его восстановление (перезагрузка).
- Для критических цепей управления должны предусматриваться отдельные или дублирующие цепи.
- Цепи системы управления могут включать коммутационные элементы. Учитывайте последствия возникающих задержек и внезапных сбоем таких подключений.
- Соблюдайте стандарты защиты от аварий и соответствующие локальные директивы безопасности.
- Каждое применение данного устройства должно быть протестировано отдельно и комплексно для проверки его правильной работы до перевода его в режим обслуживания.

Несоблюдение этих инструкций может привести к смерти, серьезной травме или повреждению оборудования.

3.1.1. Правила выполнения подключений

При подключении **RTX-RTD 600 IV** соблюдайте следующие правила:

- Прокладывайте цепи коммутируемых входов и выходов отдельно от других подключений. Разнесите трассы прокладки этих двух типов подключений.
- Убедитесь в том что параметры среды и рабочие условия соответствуют заданным в спецификации.
- Используйте провода правильного сечения согласно требованиям по току и напряжению.
- Используйте медные проводники (обязательно).
- Используйте витую пару в экране для аналоговых и высокоскоростных входов и выходов.
- Используйте витую пару в экране для сетевых подключений.

Используйте правильно заземленные кабели для всех аналоговых и высокоскоростных входов и выходов и сетевых подключений связи.

Если Вы не можете использовать экранированный кабель для этих подключений, то электромагнитные помехи могут исказить сигналы. Такое искажение сигналов может приводить к неправильной работе прибора, модуля или подключенного оборудования.

⚠ ПРЕДУПРЕЖДЕНИЕ

НЕПРЕДВИДЕННОЕ ФУНКЦИОНИРОВАНИЕ УСТРОЙСТВА

- Используйте экранированные кабели для аналоговых и высокоскоростных входов и выходов и сетевых подключений.
- Экраны кабелей для аналоговых и высокоскоростных входов и выходов и сетевых подключений заземляйте в одной точке.
- Сигнальные кабели (датчиков, цифровых входов, связи и дополнительных источников питания) должны прокладываться отдельно от силовых кабелей.
- По возможности максимально сокращайте длину кабелей подключений и исключайте обвиванием кабелями электрических подключенных токопроводящих частей.

Несоблюдение этих инструкций может привести к смерти, серьезной травме или повреждению оборудования.

ПОМНИТЕ: Прокладывайте основные кабели (силовые) отдельно от вторичных цепей (низковольтных цепей, питающихся от вторичного источника питания). При отсутствии такой возможности требуется использование двойной изоляции канала прокладки кабелей.

3.1.2. Правила подключения к винтовым клеммам

Таблица отображает тип и размер кабелей для винтовых клемм с шагом **5.00 мм** (0.197 in.) или **5.08 мм** (0.2 in.):

мм²	0.2...2.5	0.2...2.5	0.25...2.5	0.25...2.5	2 x 0.2...1	2 x 0.2...1.5	2 x 0.25...1	2 x 0.5...1.5
AWG	24...13	24...13	22...13	22...13	2 x 24...18	2 x 24...16	2 x 22...18	2 x 20...16

 Ø 3.5 мм (0.14 in.)		Н•м 0.5...0.6 lb-in 4.42...5.31
-------------------------	--	--

Рис. 29. Блоки винтовых клемм с шагом **5.00 мм** (0.197 in.) или **5.08 мм** (0.2 in.)

⚠ ОПАСНОСТЬ

НАРУШЕНИЕ ПОДКЛЮЧЕНИЯ МОЖЕТ ПРИВЕСТИ К ЭЛЕКТРИЧЕСКОМУ УДАРУ

Затягивайте подключаемые кабели с указанным в спецификации моментом.

Несоблюдение этих инструкций приведет к смерти или серьезной травме.

⚠ ОПАСНОСТЬ

ОПАСНОСТЬ ВОЗНИКНОВЕНИЯ ПОЖАРА

- Используйте только кабели сечения в соответствии с токами и мощностью входов и выходов.
- Для общего контакта реле используйте провод сечением не менее 2.0 мм² (AWG 14) с номинальной температурой не ниже 80 °C (176 °F).

Несоблюдение этих инструкций приведет к смерти или серьезной травме.

3.1.3. Защиты выходов от повреждения индуктивной нагрузкой

Если прибор имеет релейные выходы, то они рассчитаны на напряжение до 240 В~.

Повреждение таких выходов индуктивной нагрузкой может привести к свариванию контактов с потерей управления нагрузкой. Каждая индуктивная нагрузка должна иметь защитное устройство, такое как ограничитель пикового тока или демпфер. Реле не предусматривают управление емкостной нагрузкой.

⚠ ПРЕДУПРЕЖДЕНИЕ

СВАРИВАНИЕ КОНТАКТОВ РЕЛЕ В ЗАМКНУТОМ СОСТОЯНИИ

- Всегда защищайте релейные выходы от повреждения индуктивными нагрузками в цепях переменного тока используя для этого соответствующие внешние защитные устройства или цепи.
- Не подключайте к реле емкостные нагрузки.

Несоблюдение этих инструкций может привести к смерти, серьезной травме или повреждению оборудования.

В зависимости от нагрузки защитные цепи могут потребоваться для выхода прибора и некоторых модулей. Коммутация индуктивных нагрузок может генерировать импульсы напряжения, которые способны повредить, закортить или сократить срок службы выхода прибора.

⚠ ВНИМАНИЕ

ПОВРЕЖДЕНИЕ ВЫХОДНЫХ ЦЕПЕЙ ИНДУКТИВНОЙ НАГРУЗКОЙ

Используйте внешние защитные устройства или цепи для снижения риска возникновения импульсов напряжения при коммутации индуктивных нагрузок.

Несоблюдение этих инструкций может привести к травме или повреждению оборудования.

Выбирайте тип защитных цепей, представленных на схемах ниже, исходя из используемой электрической мощности нагрузки. Подключайте защитные цепи вне прибора или релейного выхода модуля.

Защитная цепь А: эта цепь использует демпфер (снаббер) и применима для цепей переменного тока. Демпфер (снаббер) должен быть совместим по типу заряда, а его действующее напряжение (RMS) должно быть на +10% выше напряжения заряда (например: при рабочем заряде в 250 В~, демпфер (снаббер) должен иметь напряжение не менее 275 В ~).



Рис. 30. Защитная цепь типа А

Защитная цепь В: эта цепь использует Варистор и применима для цепей переменного тока.. В установках с частым и/или быстрыми переключением индуктивной нагрузки убедитесь в том, что максимальная постоянная энергия варистора (U) превышает пиковую мощность нагрузки не менее чем на 20% и фиксированное напряжение варистора выше напряжения заряда, как минимум, в 1,6 раза.

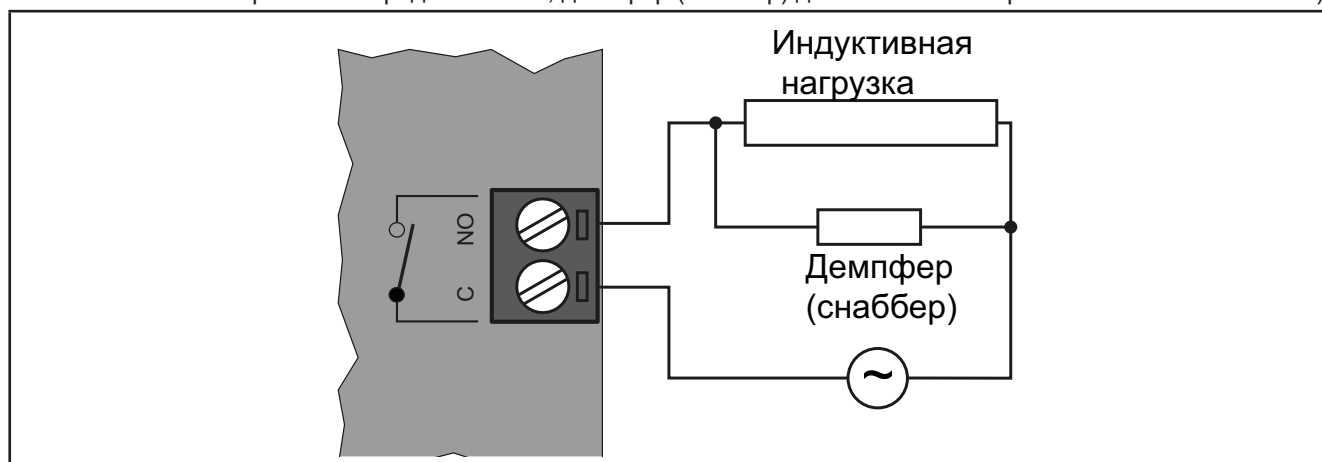

Рис. 31. Защитная цепь типа В

ПОМНИТЕ: Устанавливайте защитные устройства, по возможности, максимально близко к нагрузке.

3.1.4. Особые рекомендации по работе

При работе с оборудованием обращайтесь внимание на недопустимость его повреждения электростатическим разрядом. В частности не экранированные разъемы и, в некоторых случаях, открытые платы являются наиболее уязвимыми для воздействия электростатического разряда.

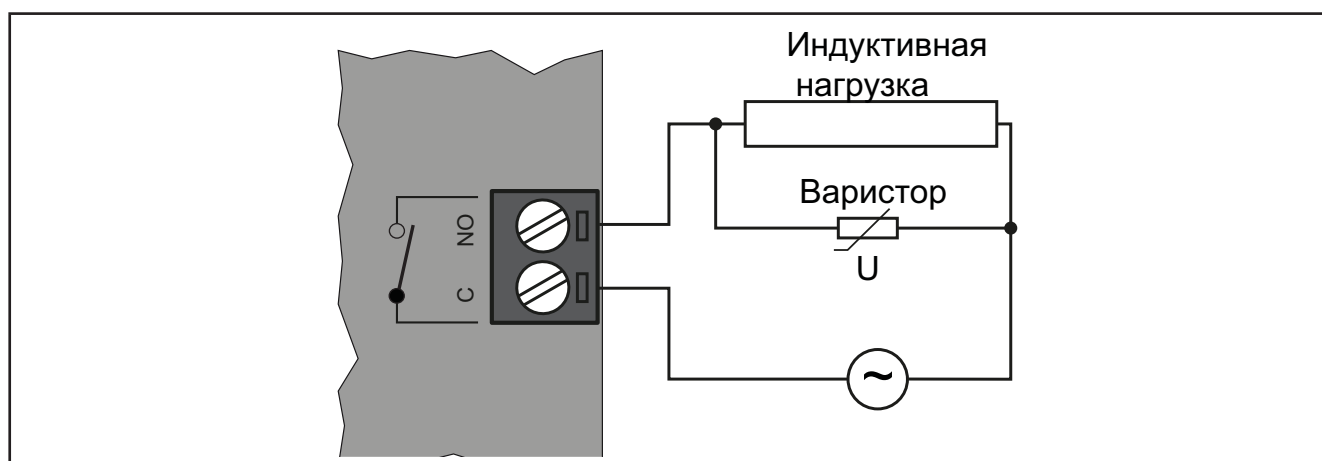
⚠ ПРЕДУПРЕЖДЕНИЕ

НАРУШЕНИЕ РАБОТОСПОСОБНОСТИ ОБОРУДОВАНИЯ ВСЛЕДСТВИЕ ЭЛЕКТРОСТАТИЧЕСКОГО РАЗРЯДА.

- Храните прибор в защитное упаковке до готовности к его установке.
- Прибор должен устанавливаться только в корпусе одобренного типа или в местах, исключающих несанкционированный доступ и обеспечивающих защиту от электростатического разряда согласно требованиям IEC 1000-4-2.
- При работе с чувствительными элементами используйте заземленные защитные устройства от электростатического разряда.
- Всегда снимайте статический разряд с себя касанием к заземленной поверхности или электростатического коврика перед касанием к прибору.

Несоблюдение этих инструкций может привести к смерти, серьезной травме или повреждению оборудования.

Перед включением в работу убедитесь в подключении к правильному внешнему источнику питания. Относится к **"5.6. ИСТОЧНИК ПИТАНИЯ"** на странице 55 и **"5.7. ПИТАНИЯ ИМПУЛЬСНЫМИ ЭЛЕКТРОННОГО ТРВ"** на странице 55.

Перед подключением клапана правильно настройте прибор выбрав тип из перечня совместимых клапанов. Относится к **"8.1.1. Перечень совместимых / контролируемых клапанов"** на странице 72.

⚠ ПРЕДУПРЕЖДЕНИЕ

НЕПРЕДВИДЕННОЕ ФУНКЦИОНИРОВАНИЕ УСТРОЙСТВА

Проверьте параметры клапана, предоставляемые его производителем, перед использованием его в режиме общей конфигурации.

Несоблюдение этих инструкций может привести к смерти, серьезной травме или повреждению оборудования.

3.1.5. Аналоговые входы - датчики

Датчики температуры полярности не имеют и могут удлиняться обычным двухжильным кабелем.

⚠ ПРЕДУПРЕЖДЕНИЕ

НЕПРЕДВИДЕННОЕ ФУНКЦИОНИРОВАНИЕ УСТРОЙСТВА ИЗ-ЗА НЕПРАВИЛЬНОГО ПОДКЛЮЧЕНИЯ

- Подавайте питание на приборы, записываемые от внешних источников питания, после подачи питания на контроллер **RTX-RTD 600 IV**.
- Сигнальные кабели (датчики, цифровые входы, шины связи и сигнальные источники питания) должны прокладываться отдельно от силовых кабелей и кабелей основного питания.

Несоблюдение этих инструкций может привести к смерти, серьезной травме или повреждению оборудования.

УВЕДОМЛЕНИЕ

НЕРАБОТОСПОСОБНОСТЬ ПРИБОРА

Перед подачей питания проверьте правильность всех электрических подключений.

Несоблюдение этих инструкций может привести к повреждению оборудования.

ПОМНИТЕ: Удлинение кабелей датчиков влияет на электромагнитную устойчивость (EMC) прибора.

ПОМНИТЕ: Имеющие полярность датчики должны подключаться с ее строгим соблюдением.

3.1.6. Подключение шины последовательного доступа

Прибор **RTX-RTD 600 IV** имеет порты следующих шин последовательного доступа:

- 1 опто-изолированный порт шины RS485 для систем мониторинга
- 1 порт для подключения к локальной сети Link²
- 1 порт для подключения клавиатуры (**KDEPlus**, **KDWPlus**, **KDTPlus**) и/или эхо-дисплея **ECPlus**

Уделяйте особое внимание подключению шин последовательного доступа.

Ошибка в их подключении может привести к неправильной работе прибора или его неработоспособности.

Порт шины RS485

- Для подключения шины RS485 используйте витую пару в экране (например: BELDEN модели 9842). При прокладке кабелей обратитесь к стандарту EN 50174 за информацией о технологии прокладки. Уделяйте особое внимание отдельной прокладке цепей передачи данных от силовых цепей.
- Длина сетевой шины RS485 с подключением напрямую к прибору не должна превышать 1200 м. (в соответствии с ANSI TIA/EIA RS-485-A и ISO 8482:1987 (E)).
- Протокол Modbus позволяет поддерживать до 247 приборов в одной сети.
- Порт имеет единый блок киз 3 клемм: подключите все 3 провода ('+' и '-' для сигнала; 'G' для 0 В сигнального заземления).
- Сеть должна иметь топологию BUS DAISY CHAIN с установкой согласующих резисторов 120 Ω - 1/4 Вт между клеммами '+' и '-' в начале и конце луча ШИНЫ (или допускается наличие встроенного в прибор согласующего резистора).

Не осуществляйте связь по шине порта RS485 если к прибору подключена карточка копирования UNICARD или MFK (Мультифункциональный ключ) или интерфейсный модуль DMI и наоборот.

УВЕДОМЛЕНИЕ

НЕРАБОТОСПОСОБНОСТЬ ПРИБОРА

Разрешается одновременно только одно из подключений: по сетевой шине RS485 или через TTL порт (к карточкам копирования UNICARD/MFK или интерфейсу DMI).

Несоблюдение этих инструкций может привести к повреждению оборудования.

Порт локальной сети Link²

- Для подключения шины **Link²** используйте витую пару в экране (например: BELDEN модели 9842).. При прокладке кабелей обратитесь к стандарту EN 50174 за информацией о технологии прокладки.
- Сеть Link² позволяет установить связь между группой приборов до 8-ми штук.

Порт подключения клавиатуры и/или эхо-дисплея

Используйте для подключения кабель, поставляемый с клавиатурой (**KDEPlus**, **KDWPlus** или **KDTPlus**) или эхо-дисплеем (**ECPlus**).

Будьте аккуратны при отрезании одного из двух разъемов кабеля и соблюдайте порядок подключения проводов при их подключении к клеммам соответствующего порта прибора **RTX-RTD 600 IV**.

Относится к "**6.5. RTX 600 IV: ПОДКЛЮЧЕНИЕ КЛАВИАТУРЫ И ЭХО-ДИСПЛЕЯ**" на странице 60.

Относится к "**6.6. RTD 600 IV: ПОДКЛЮЧЕНИЕ КЛАВИАТУРЫ И ЭХО-ДИСПЛЕЯ**" на странице 61.

3.2. РАЗЪЕМЫ

Прибор RTX-RTD 600 /V внутри имеет "Основную плату" и "Верхнюю плату".

Подключения к "Основной плате" показаны в "3.2.1. Подключения Основной платы" на странице 35.

Подключения к "Верней плате" показаны в "3.2.2. Подключения Верней платы" на странице 36.

На RTX 600 /V обозначения Входов/Выходов и портов нанесены на верхней крышке прибора.

На RTD 600 /V обозначения Входов/Выходов и портов нанесены на платах прибора.

3.2.1. Подключения Основной платы



Рис. 32. Подключения Основной платы (нижний уровень)

3.2.2. Подключения Верхней платы

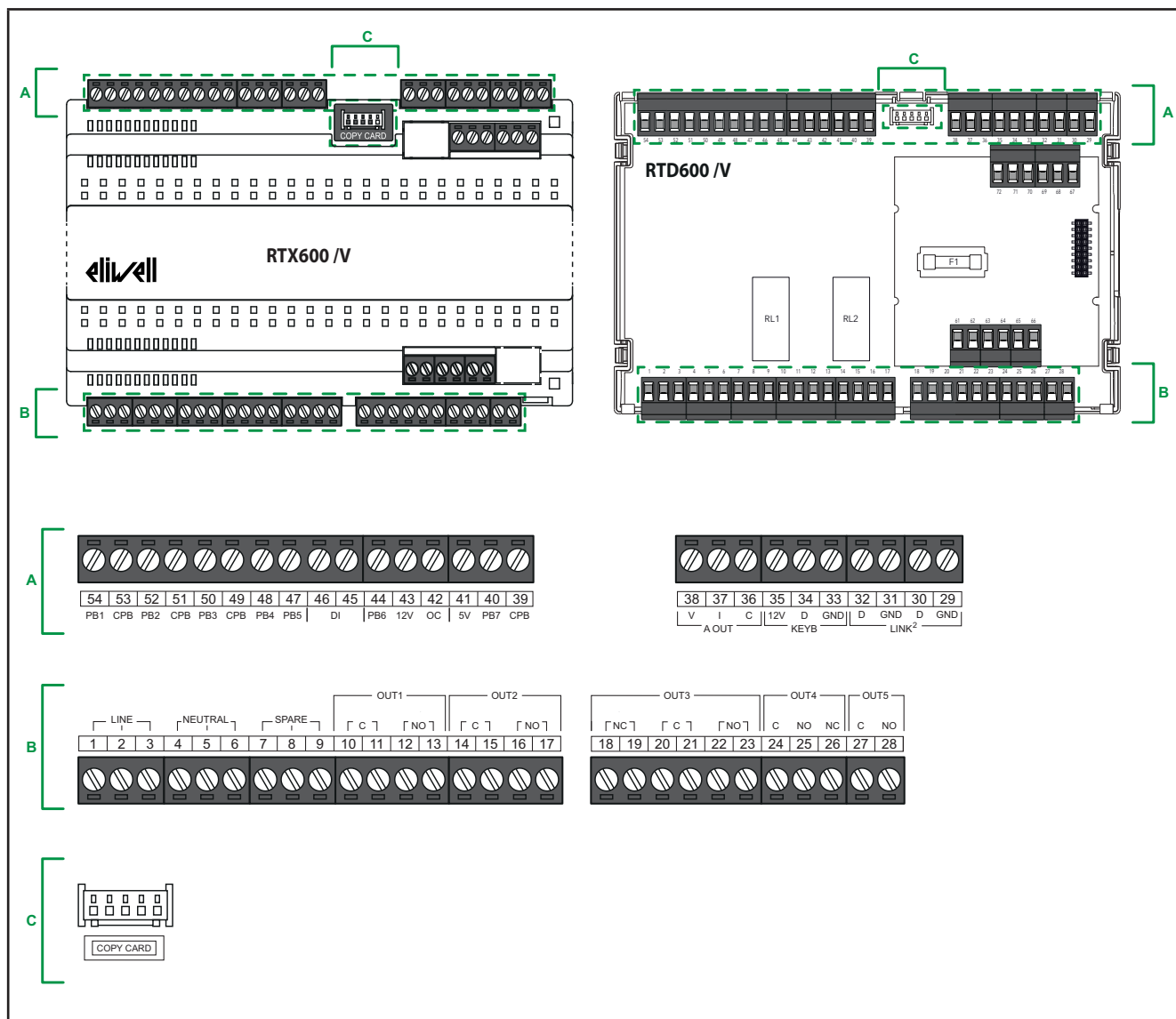

Рис. 33. Подключения Верхней платы (верхний уровень)

3.3. СХЕМЫ ПОДКЛЮЧЕНИЯ ПРИБОРА

Ошибки подключения могут привести к необратимому повреждению прибора RTX-RTD 600 /V.

Схемы подключения представлены в разделах "3.3.1. Схема подключения Основной платы" на странице 37 и "3.3.2. Схема подключения Верхней платы" на странице 39.

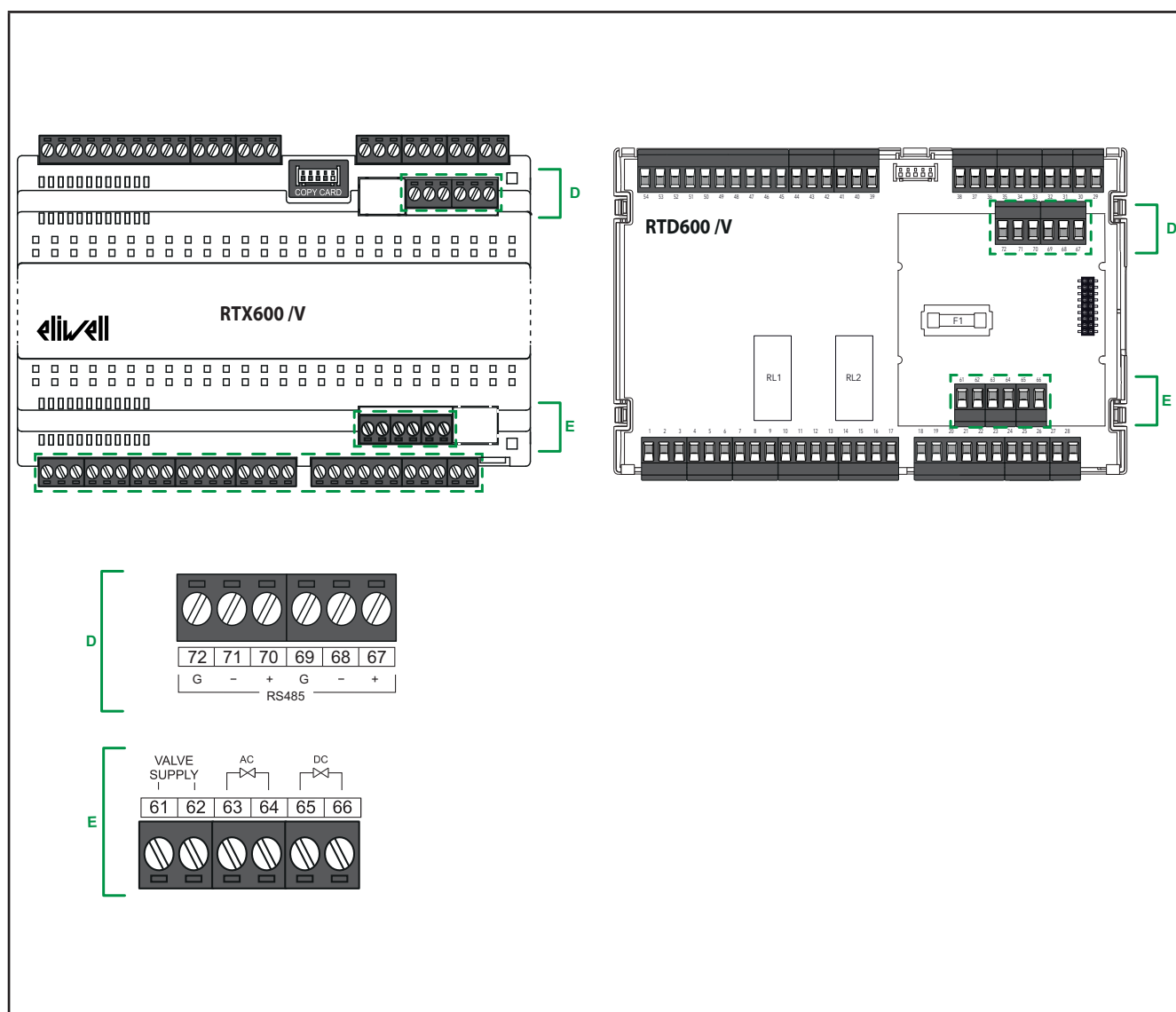
УВЕДОМЛЕНИЕ

НЕРАБОТОСПОСОБНОСТЬ ПРИБОРА

Перед подачей питания проверьте правильность всех электрических подключений.

Несоблюдение этих инструкций может привести к повреждению оборудования.

3.3.1. Схема подключения Основной платы



Рис. 34. Схема подключения Основной платы прибора

Более детальная информация в разделе **"ТЕХНИЧЕСКАЯ СПЕЦИФИКАЦИЯ"** на странице 52.

Обозначения клемм Основной платы

На основной плате имеются следующие клеммы подключения:

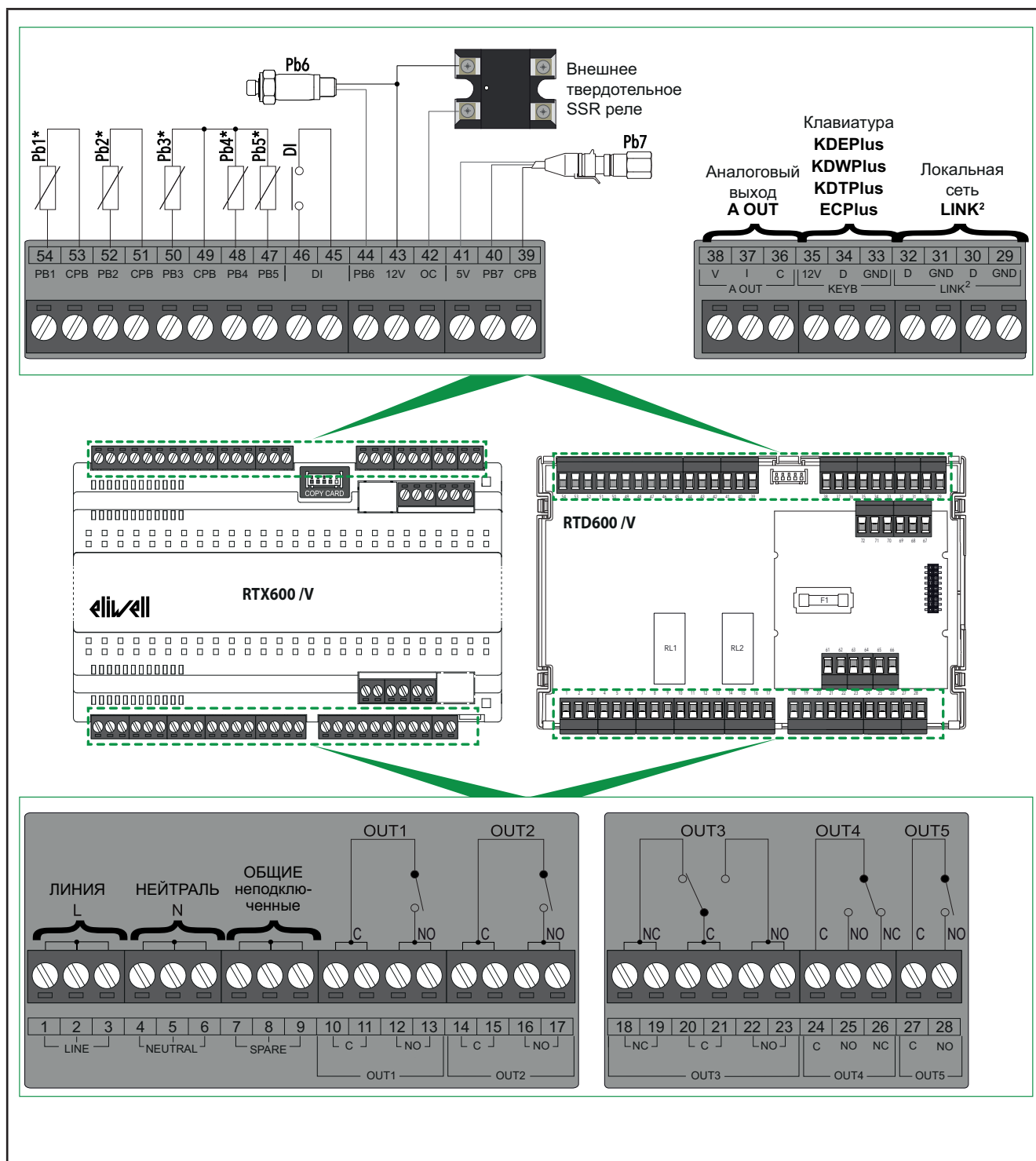
	Обозначение	Клеммы	Описание	
ИСТОЧНИК ПИТАНИЯ	LINE	1-2-3	ЛИНИЯ источника питания	
	NEUTRAL	4-5-6	НЕЙТРАЛЬ источника питания	
	SPARE	7-8-9	ОБЩИЕ клеммы не подключенные к внутренним цепям	
ЦИФРОВЫЕ ВЫХОДЫ (РЕЛЕ)	OUT1	C	10-11	Общий контакт реле OUT1
		NO	12-13	Нормально Разомкнутый (НР) контакт реле OUT1
	OUT2	C	14-15	Общий контакт реле OUT2
		NO	16-17	Нормально Разомкнутый (НР) контакт реле OUT2
	OUT3	NC	18-19	Нормально Замкнутый (НЗ) контакт реле OUT3
		C	20-21	Общий контакт реле OUT3
	OUT4	NO	22-23	Нормально Разомкнутый (НР) контакт реле OUT3
		C	24	Общий контакт реле OUT4
		NO	25	Нормально Разомкнутый (НР) контакт реле OUT4
	OUT5	NC	26	Нормально Замкнутый (НЗ) контакт реле OUT4
		C	27	Общий контакт реле OUT5
	ПОРТ СЕТИ LINK ²	LINK ² -1	GND	29
D			30	Порт 1 - информационный сигнал локальной сети
LINK ² -2		GND	31	Порт 2, 0 В контакт - сигнальная земля локальной сети
		D	32	Порт 2 - информационный сигнал локальной сети
ПОРТ КЛАВИАТУРЫ	KEYB	GND	33	0 В контакт - сигнальная земля
		D	34	Контакт обмена данными с клавиатурой
		12 V	35	источник питания +12 В= внешней клавиатуры
АНАЛОГОВЫЙ ВЫХОД DAC	A OUT	C	36	Общий сигнальный контакт
		I	37	Сигнал токового аналогового выхода (4...20 мА)
		V	38	Сигнал аналогового выхода напряжения (0...10 В)
TTL ПОРТ	COPY CARD	---	TTL порт для карточек UNICARD/MFK и интерфейса DMI	
PB7 РАТИОМЕТРИЧЕСКИЙ ДАТЧИК	CPB	39	0 В общий сигнальный контакт	
	PB7	40	Сигнал ратиометрического датчика давления (Pb7)	
	5V	41	Источник питания +5 В= для ратиометрического датчика	
ВЫХОД ОТКРЫТЫЙ КОЛЛЕКТОР	OC	42	Выход DAC для управления внешним SSR реле (т/тельн.)	
	12 V	43	Источник питания +12 В= для вых. Открытый коллектор	
PB6 ТОКОВЫЙ ДАТЧИК	12 V	43	Источник питания +12 В= для токового датчика давления	
	PB6	44	Сигнал токового датчика давления (Pb6)	
ЦИФРОВОЙ ВХОД	DI	45-46	Контакты подключения Цифрового входа	
ТЕМПЕРАТУРНЫЕ АНАЛОГОВЫЕ ВХОДЫ	PB5	47	Сигнал температурного аналогового датчика 5 (Pb5)	
	PB4	48	Сигнал температурного аналогового датчика 4 (Pb4)	
	CPB	49	Общий сигнальный контакт аналоговых датчиков 3, 4 и 5	
	PB3	50	Сигнал температурного аналогового датчика 3 (Pb3)	
	CPB	51	Общий сигнальный контакт аналогового входа 2	
	PB2	52	Сигнал температурного аналогового датчика 2 (Pb2)	
	CPB	53	Общий сигнальный контакт аналогового входа 1	
	PB1	54	Сигнал температурного аналогового датчика 1 (Pb1)	

3.3.2. Схема подключения Верхней платы



Рис. 35. Схема подключения Верхней платы

Более детальную информацию смотрите в разделе **"ТЕХНИЧЕСКАЯ СПЕЦИФИКАЦИЯ"** на странице 52.

Обозначения клемм Верхней платы

На верхней плате имеются следующие клеммы подключения:

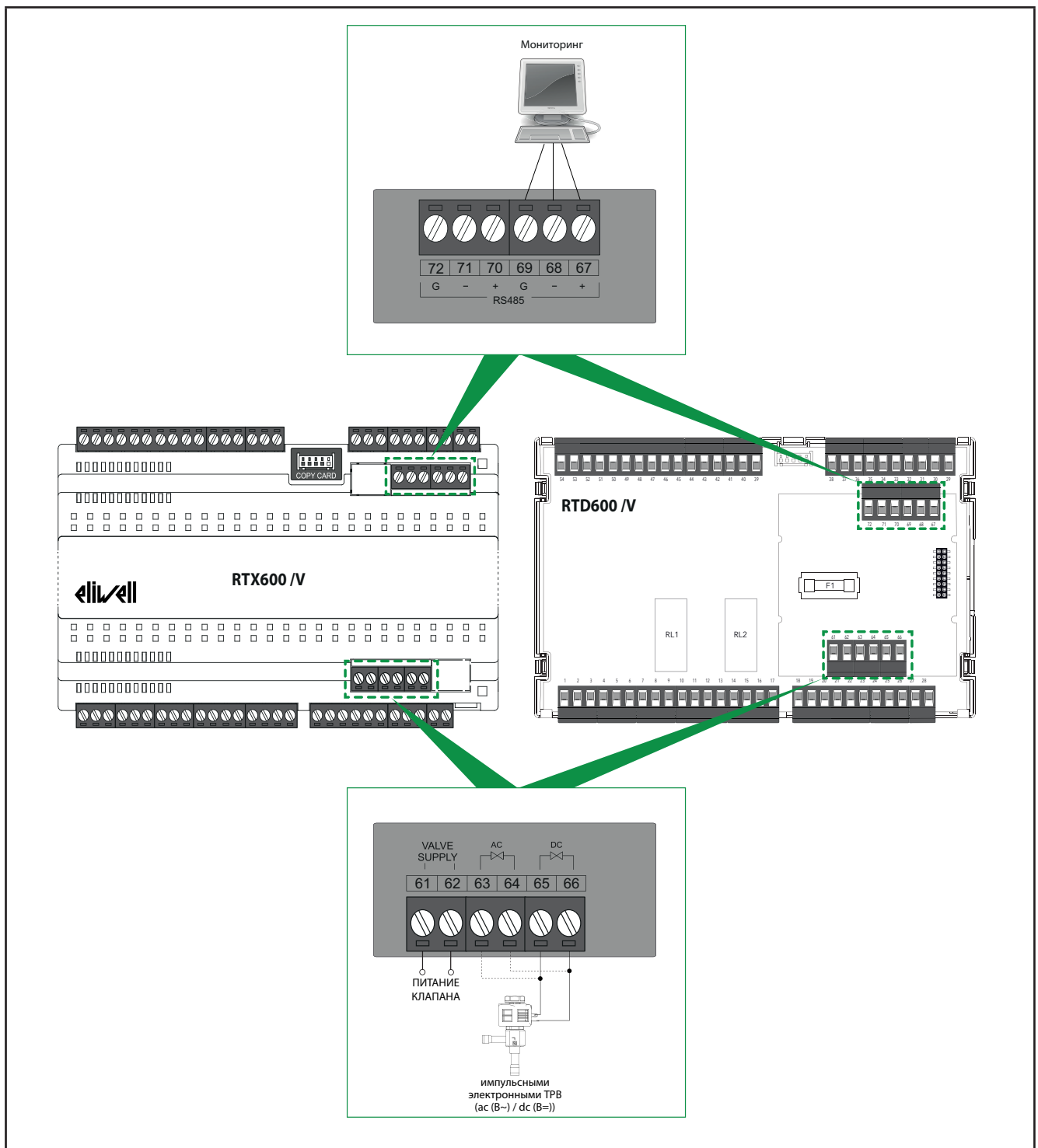
	Обозначение	Клеммы	Описание
ИСТОЧНИК ПИТАНИЯ ИМПУЛЬСНОГО ЭТРВ	VALVE SUPPLY	61	Вход подключения источника питания импульсного ЭТРВ. Смотрите раздел "5.7. ПИТАНИЯ ИМПУЛЬСНЫМИ ЭЛЕКТРОННОГО ТРВ" на странице 55
		62	
ВЫХОД УПРАВЛЕНИЯ ИМПУЛЬСНЫМ ЭТРВ	AC	63	Клеммы подключения клапана переменного тока - В~
		64	
	DC	65	Клеммы подключения клапана постоянного тока - В=
		66	
ПОРТ ШИНЫ RS485-1	+	67	"+" сигнал сетевой шины порта RS485-1
	-	68	"-" сигнал сетевой шины порта RS485-1
	G	69	0 В сигнал заземления сетевой шины порта RS485-1
ПОРТ ШИНЫ RS485-2	+	70	"+" сигнал сетевой шины порта RS485-2
	-	71	"-" сигнал сетевой шины порта RS485-2
	G	72	0 В сигнал заземления сетевой шины порта RS485-1

- ПОМНИТЕ:**
- Перечень Совместимых и Управляемых электронных ТРВ представлен в разделе: **"8.1.1. Перечень совместимых / контролируемых клапанов"** на странице 72.
 - схемы подключения электронных ТРВ смотрите в разделе: **"3.4. СХЕМЫ ПОДКЛЮЧЕНИЯ ЭЛЕКТРОННЫХ ТРВ"** на странице 41.

3.4. СХЕМЫ ПОДКЛЮЧЕНИЯ ЭЛЕКТРОННЫХ ТРВ

Уделяйте особое внимание подключению электронных ТРВ. Правильно выбирайте катушку драйвера под наиболее используемый в установке или удобный источник питания.

⚠ ПРЕДУПРЕЖДЕНИЕ

НЕПРЕДВИДЕННОЕ ФУНКЦИОНИРОВАНИЕ УСТРОЙСТВА

Сверяйтесь с параметрами, заявляемыми производителем клапана, перед использованием электронного ТРВ в режиме общей конфигурации.

Несоблюдение этих инструкций может привести к смерти, серьезной травме или повреждению оборудования.

Eliwell Controls Srl не несет ответственности за данные от производителей клапанов включая их обновления и модификации. Обратитесь к Руководствам на клапан для проверки их совместимости и правильной настройки.

ПРИМЕЧАНИЕ

НЕРАБОТОСПОСОБНОСТЬ ПРИБОРА

- Перед подачей питания внимательно перепроверьте все подключения.
- Перед подключением клапана сверьтесь с данными его этикетки.
- Драйвер **RTX-RTD 600 IV** подает на клапан то же напряжение, которое подается для Питания Клапана (Valve Supply).
- Для клапанов постоянного напряжения для Питания Клапана (Valve Supply) используется переменное напряжение. (т.е. если используется катушка на 240 В =, то на Питание Клапана (Valve Supply) нужно подать 240 В~).

Несоблюдение этих инструкций может привести к повреждению оборудования.

Ниже приведены схемы подключения импульсных электронных ТРВ (ЭТРВ).
(относится к **"8.1.1. Перечень совместимых / контролируемых клапанов"** на странице 72):



Рис. 36. RTX 600 IV: Схема подключения



Рис. 37. RTD 600 IV: Схема подключения

РАЗДЕЛ 4

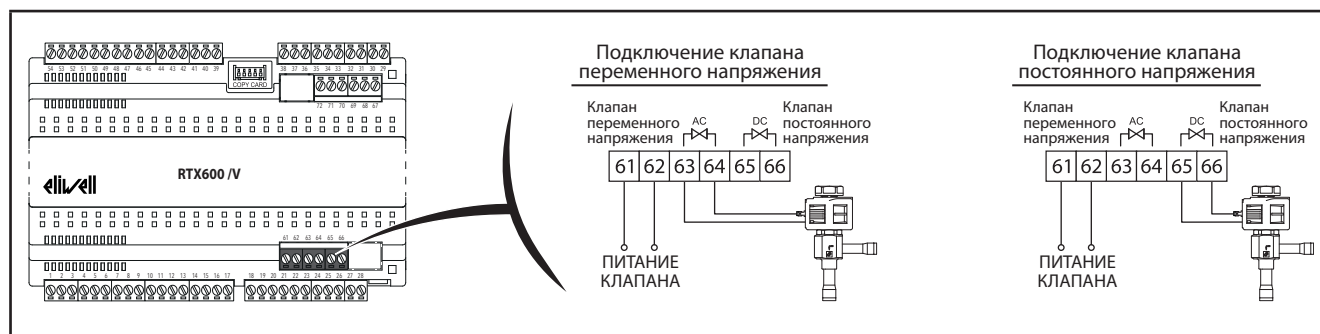
ПРИЛОЖЕНИЯ

4.1. СВОДНАЯ ТАБЛИЦА

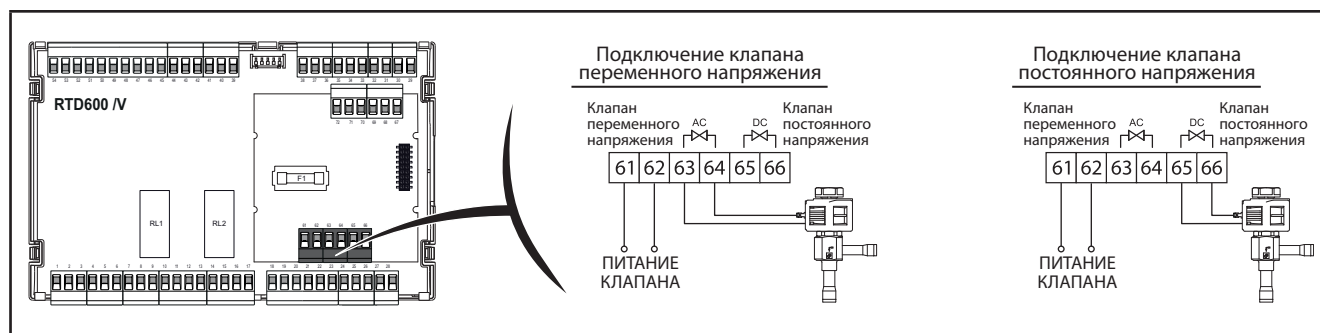
Описание предустановленных Приложений

ОПИСАНИЕ ПРИЛОЖЕНИЙ
AP1 (Молочные продукты и Фрукты/Овощи): Средне-температурный (СТ=MT) вертикальный открытый пристенок - разморозка электро-нагревателем.
AP2 (Замороженные продукты): Низко-температурный (HT=LT) вертикальный пристенок со стеклянными дверками - разморозка электро-нагревателем.
AP3 (Замороженные продукты): Низко-температурный (HT=LT) остров - одиночный испаритель - разморозка электро-нагревателем.
AP4 (Замороженное рубленое мясо): Низко-температурный (HT=LT) остров - двойной испаритель - разморозка электро-нагревателем.
AP5 (Замороженные продукты): Низко-температурный (HT/HT=LT/LT) комбинированный пристенок - один испаритель - разморозка электро-нагревателем.
AP6 (Замороженные продукты и Фрукты/Овощи): Холодильная камера - одиночный испаритель - разморозка электро-нагревателем.
AP7 (Замороженные продукты): Низко-температурный (HT=LT) остров - одиночный испаритель - разморозка горячим газом (Канальным).
AP8 (Замороженные продукты): Низко-температурный (HT=LT) вертикальный пристенок со стеклянными дверками - разморозка электро-нагревателем - модулированный рамочный нагреватель по датчику температуры.

Управление

Зависит от выбранного Приложения; **RTX-RTD 600 IV** управляет следующим образом:

- Стандартное регулирование (Приложения **AP1-AP2-AP3-AP4-AP6-AP7-AP8**).
Регулятор активизируется при превышении температурой порога $T > SP1+dF1$ и отключается при $T < SP1$. Для этих Приложений значение Дифференциала относительное и отсчитывается от Рабочей точки.
- Сдвоенный "параллельный" термостат (Приложение **AP5**).
Регулятор работает по двум термостатам (Термостат 1 и Термостат 2), подключенным "параллельно". Регулятор активизируется при наличии запроса на охлаждение от обоих термостатов и отключается при удовлетворении запроса обоих термостатов. Если один или оба датчики неисправны, то регулятор переходит в режим, задаваемый параметрами для этих случаев.

Таблица функциональности предустановленных Приложений

ПРИЛОЖЕНИЯ		AP1	AP2	AP3	AP4	AP5	AP6	AP7	AP8
ВХОДЫ									
Pb1	NTC	VIRT1* (виртуальн.1)	REG1 (регулятор1)	REG1 (регулятор1)	REG1 (регулятор1)	REG1 (регулятор1)	REG1 (регулятор1)	REG1 (регулятор1)	REG1 (регулятор1)
Pb2	NTC	VIRT2* (виртуальн.2)	-	-	-	REG2** (регулятор2)	-	-	-
Pb3	NTC			/	/	/	/	/	
Pb4	NTC	-	-	-	₂	-	-	-	Рамочн. нагрев. выход 0...10В
Pb5	NTC	EEV	EEV	EEV	EEV	EEV	EEV	EEV	EEV
DI	Пар. H18	-		-	-	-		-	
Pb6	4...20 МА Пар. H16	Ц.вх.*** для мониторинга	Ц.вх.***	Ц.вх.***	Ц.вх.***	Ц.вх.***	Ц.вх.***	Ц.вх.***	Ц.вх.***
Pb7	Ратиометрич. датчик	Электрон. ТРВ EEV	Электрон. ТРВ EEV	Электрон. ТРВ EEV	Электрон. ТРВ EEV	Электрон. ТРВ EEV	Электрон. ТРВ EEV	Электрон. ТРВ EEV	Электрон. ТРВ EEV
ВЫХОДЫ									
OUT1	Реле								
OUT2	RTX 600 /V								
	RTD 600 /V								
OUT3	Реле								
OUT4	Реле	(AUX)			₂				
OUT5	RTX 600 /V								
	RTD 600 /V								
EEV	тв./тель реле SSR	Электрон. ТРВ EEV	Электрон. ТРВ EEV	Электрон. ТРВ EEV	Электрон. ТРВ EEV	Электрон. ТРВ EEV	Электрон. ТРВ EEV	Электрон. ТРВ EEV	Электрон. ТРВ EEV
A OUT	Аналоговый выход	-	-	-	-	-	-	-	Рамочный нагреватель
OC	Открытый коллектор	Рамочный нагреватель	Рамочный нагреватель	Рамочный нагреватель	Рамочный нагреватель	Рамочный нагреватель	-	Рамочный нагреватель	-

ПОМНИТЕ

* : при регулировании по виртуальному входу входной сигнал датчика равен.

$$Pb_i = [VIRT1 \times H72 + VIRT2 \times (100 - H72)] / 100.$$

(где VIRT1 = значение температуры с датчика температуры выбранного параметром H70 и

VIRT2 = значение температуры с датчика температуры выбранного параметром H71,
а H72 - процент сигнала первого датчика в суммарном сигнале обоих).

** : датчик Регулятора 2.

(выход компрессора включается при наличии запроса ОБОИХ регуляторов, до этих пор он выключен).

*** : если T1 используется как Цифровой вход (Ц.вх.), то подключение происходит между клеммами 44 и одним из общих 39-49-51-53.

4.2. ПРИЛОЖЕНИЕ AP1

Приложение подготовлено для **ОТКРЫТОГО ПРИСТЕНКА** с средне-температурным режимом и электрической разморозкой, который рекомендуется использовать для хранения молочных продуктов, фруктов и овощей. Характеристики Приложения:

ПРИЛОЖЕНИЕ	ДАНЫЕ ПРИЛОЖЕНИЯ
	<p>Настройки входов, Выходов и Кнопок приведены ниже:</p> <p>Конфигурация Входов:</p> <ul style="list-style-type: none"> • Вход Pb1 = виртуальный датчик VIRT1* (H70) • Вход Pb2 = виртуальный датчик VIRT2* (H71) • Вход Pb3 = датчик температуры испарителя • Вход Pb4 = не сконфигурирован • Вход Pb5 = датчик температуры для электронного ТРВ • Вход Pb6 = общий цифровой вход (для мониторинга) • Вход Pb7 = ратиометрический датчик давления электр. ТРВ • Вход DI = не сконфигурирован <p>Конфигурация Выходов:</p> <ul style="list-style-type: none"> • OUT1 (реле) = компрессор/соленоид • OUT2 (реле) = RTX 600 IV (вентиляторы испарителя) = RTD 600 IV (свет) • OUT3 (реле) = разморозка испарителя • OUT4 (реле) = дополнительная нагрузка AUX (завеса) • OUT5 (реле) = RTX 600 IV (свет) = RTD 600 IV (вентиляторы испарителя) • EEV (реле) = импульсный электронный ТРВ • A OUT = не сконфигурирован • OC = рамочный нагреватель <p>Конфигурация Кнопок:</p> <ul style="list-style-type: none"> • ВВЕРХ = запуск ручной разморозки • ВНИЗ = не сконфигурирована • ESC = режим ожидания

СХЕМА ПРИЛОЖЕНИЯ



4.3. ПРИЛОЖЕНИЕ AP2

Приложение подготовлено для **ПРИСТЕНКА СО СТЕКЛЯННЫМИ ДВЕРКАМИ** с низко-температурным режимом и электрической разморозкой, который рекомендуется использовать для хранения замороженных продуктов. Характеристики Приложения:

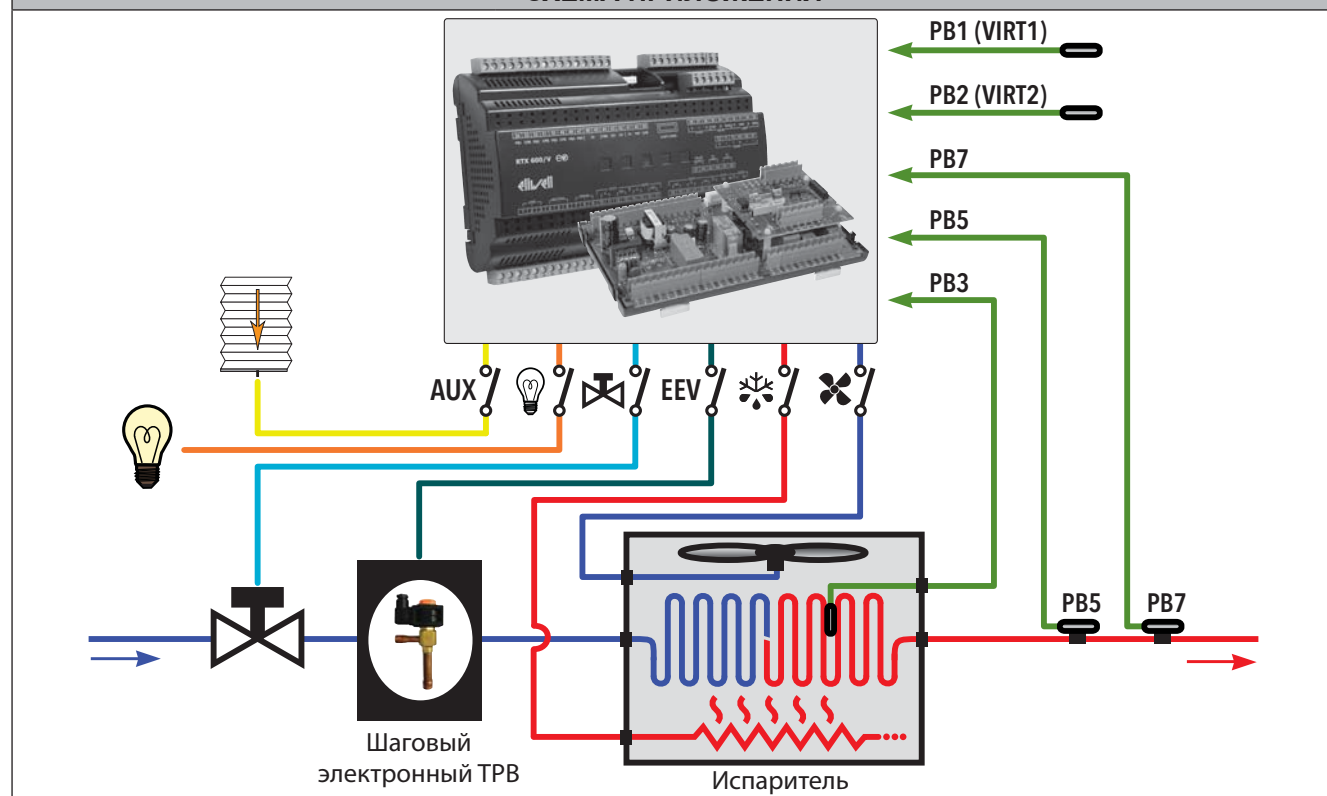
ПРИЛОЖЕНИЕ	ДАНЫЕ ПРИЛОЖЕНИЯ
	<p>Настройки входов, Выходов и Кнопок приведены ниже:</p> <p>Конфигурация Входов:</p> <ul style="list-style-type: none"> • Вход Pb1 = датчик регулятора REG1 • Вход Pb2 = не сконфигурирован • Вход Pb3 = датчик испарителя • Вход Pb4 = не сконфигурирован • Вход Pb5 = датчик температуры для электронного TPB • Вход Pb6 = не сконфигурирован • Вход Pb7 = ратиометрический датчик давления электр. TPB • Вход DI = реле двери <p>Конфигурация Выходов:</p> <ul style="list-style-type: none"> • OUT1 (реле) = компрессор/соленоид • OUT2 (реле) = RTX 600 IV (вентиляторы испарителя) = RTD 600 IV (свет) • OUT3 (реле) = разморозка испарителя • OUT4 (реле) = аварии • OUT5 (реле) = RTX 600 IV (свет) = RTD 600 IV (вентиляторы испарителя) • EEV (реле) = импульсный электронный TPB • A OUT = не сконфигурирован • OC = рамочный нагреватель <p>Конфигурация Кнопок:</p> <ul style="list-style-type: none"> • ВВЕРХ = запуск ручной разморозки • ВНИЗ = не сконфигурирована • ESC = режим ожидания

СХЕМА ПРИЛОЖЕНИЯ



4.4. ПРИЛОЖЕНИЕ AP3

Приложение подготовлено для **ГОРИЗОНТАЛЬНОГО ОСТРОВА** с низко-температурным режимом, одним испарителем и электрической разморозкой, который рекомендуется использовать для хранения замороженных продуктов. Характеристики Приложения:

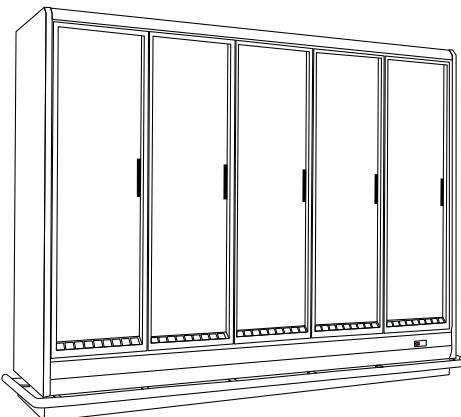
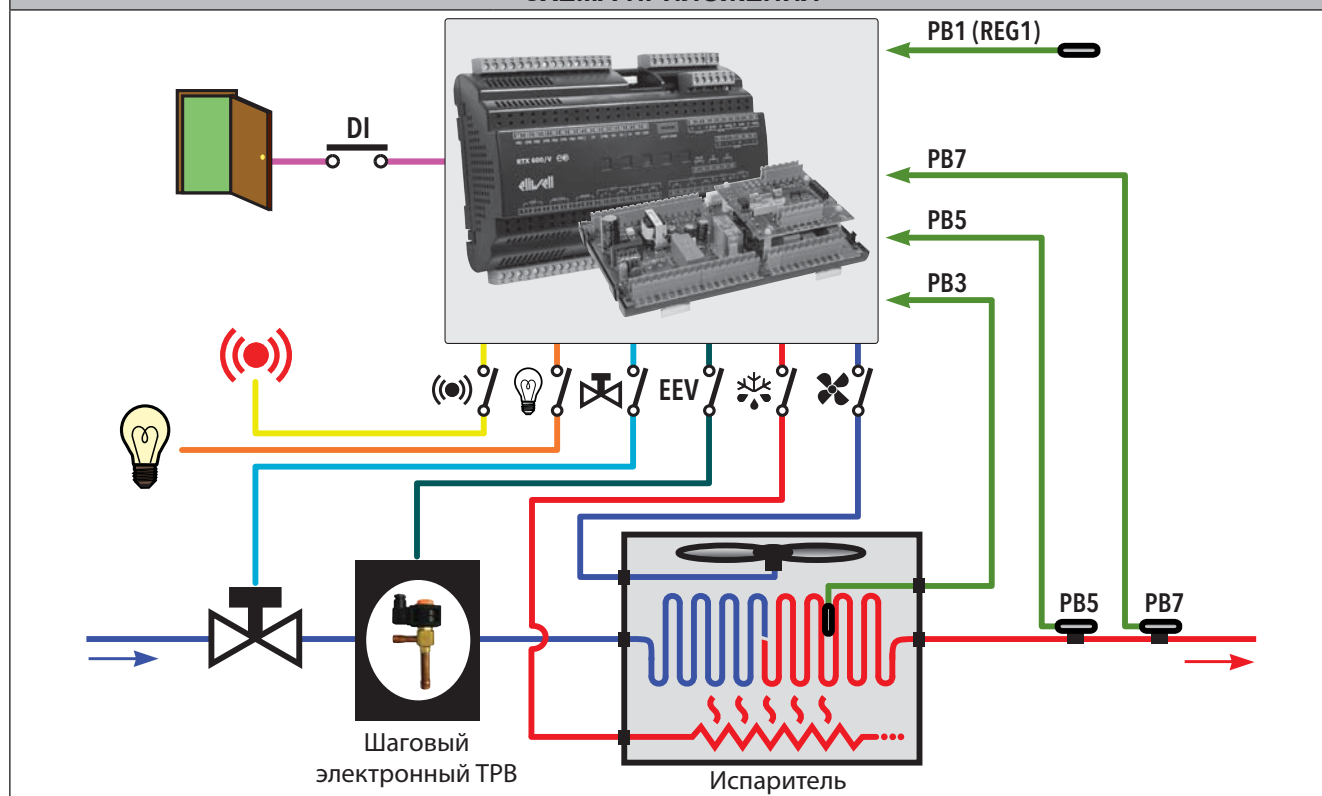
ПРИЛОЖЕНИЕ	ДАНЫЕ ПРИЛОЖЕНИЯ
	<p>Настройки входов, Выходов и Кнопок приведены ниже:</p> <p>Конфигурация Входов:</p> <ul style="list-style-type: none"> • Вход Pb1 = датчик регулятора REG1 • Вход Pb2 = не сконфигурирован • Вход Pb3 = датчик испарителя (разморозка и вентил.т.) • Вход Pb4 = не сконфигурирован • Вход Pb5 = датчик температуры для электронного ТРВ • Вход Pb6 = не сконфигурирован • Вход Pb7 = ратиомерический датчик давления электр. ТРВ • Вход DI = не сконфигурирован <p>Конфигурация Выходов:</p> <ul style="list-style-type: none"> • OUT1 (реле) = компрессор/соленоид • OUT2 (реле) = RTX 600 IV (вентиляторы испарителя) = RTD 600 IV (свет) • OUT3 (реле) = разморозка испарителя • OUT4 (реле) = аварии • OUT5 (реле) = RTX 600 IV (свет) = RTD 600 IV (вентиляторы испарителя) • EEV (реле) = импульсный электронный ТРВ • A OUT = не сконфигурирован • OC = рамочный нагреватель <p>Конфигурация Кнопок:</p> <ul style="list-style-type: none"> • ВВЕРХ = запуск ручной разморозки • ВНИЗ = не сконфигурирована • ESC = режим ожидания

СХЕМА ПРИЛОЖЕНИЯ



4.5. ПРИЛОЖЕНИЕ AP4

Приложение подготовлено для **ГОРИЗОНТАЛЬНОГО ОСТРОВА** с низко-температурным режимом, двумя испарителями и электрической разморозкой, который рекомендуется использовать для хранения замороженных продуктов. Характеристики Приложения:

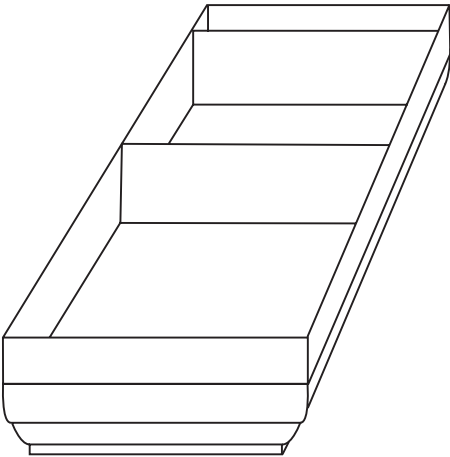
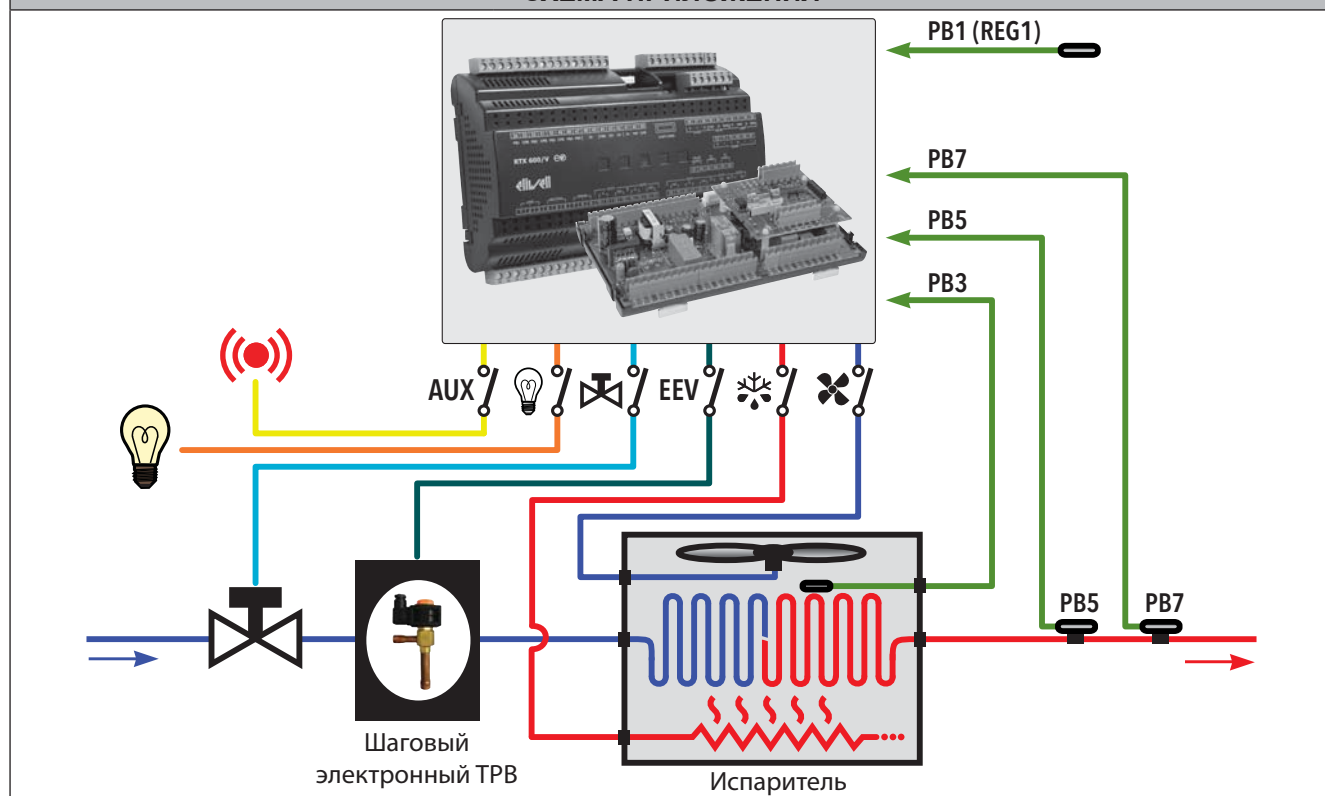
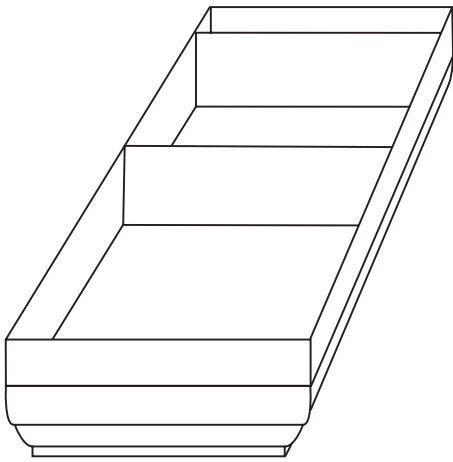
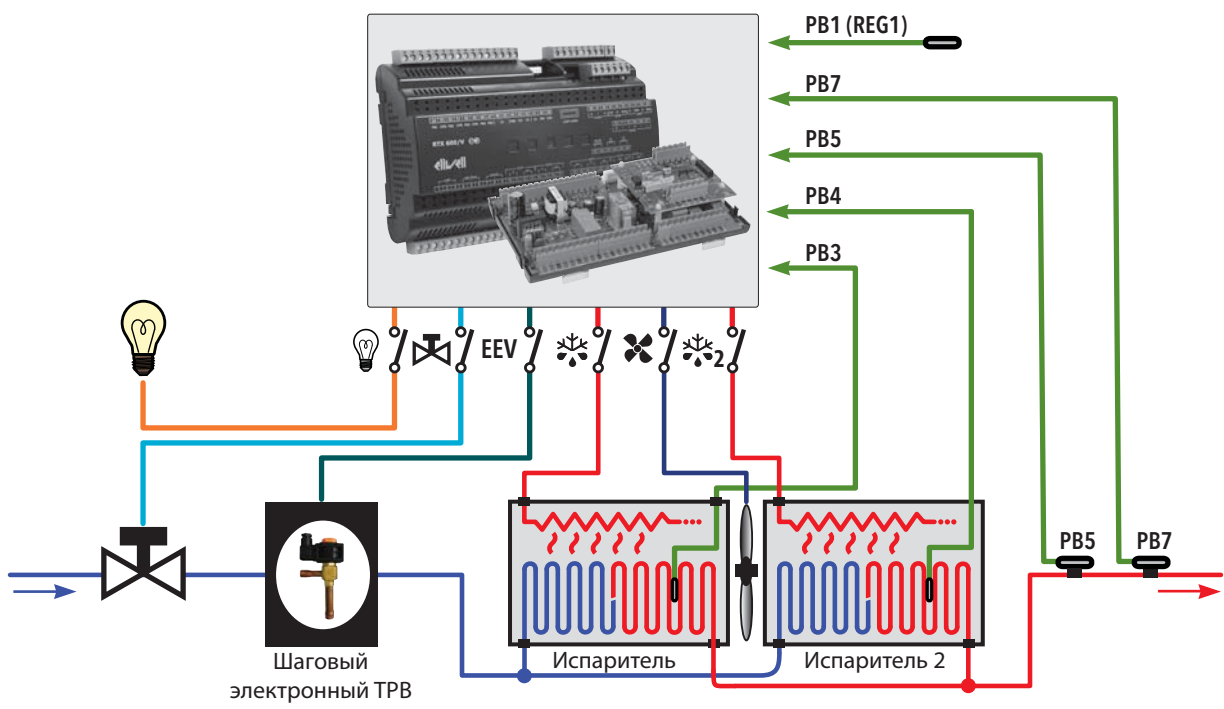
ПРИЛОЖЕНИЕ	ДАНЫЕ ПРИЛОЖЕНИЯ
	<p>Настройки входов, Выходов и Кнопок приведены ниже:</p> <p>Конфигурация Входов:</p> <ul style="list-style-type: none"> • Вход Pb1 = датчик регулятора REG1 • Вход Pb2 = не сконфигурирован • Вход Pb3 = датчик испарителя (разморозка и вентилят.) • Вход Pb4 = датчик испарителя 2 (разморозка 2) • Вход Pb5 = датчик температуры для электронного TPB • Вход Pb6 = не сконфигурирован • Вход Pb7 = ратиометрический датчик давления электр. TPB • Вход DI = не сконфигурирован <p>Конфигурация Выходов:</p> <ul style="list-style-type: none"> • OUT1 (реле) = компрессор/соленоид • OUT2 (реле) = RTX 600 IV (вентиляторы испарителя) = RTD 600 IV (свет) • OUT3 (реле) = разморозка испарителя • OUT4 (реле) = разморозка испарителя 2 • OUT5 (реле) = RTX 600 IV (свет) = RTD 600 IV (вентиляторы испарителя) • EEV (реле) = импульсный электронный TPB • A OUT = не сконфигурирован • OC = рамочный нагреватель <p>Конфигурация Кнопок:</p> <ul style="list-style-type: none"> • ВВЕРХ = запуск ручной разморозки • ВНИЗ = не сконфигурирована • ESC = режим ожидания
СХЕМА ПРИЛОЖЕНИЯ	
	

4.6. ПРИЛОЖЕНИЕ AP5

Приложение подготовлено для **КОМБИНИРОВАННОГО ПРИСТЕНКА** с низко-температурным режимом, одним испарителем и электрической разморозкой, который рекомендуется использовать для хранения замороженных продуктов. Характеристики:

ПРИЛОЖЕНИЕ	ДАНЫЕ ПРИЛОЖЕНИЯ
	<p>Настройки входов, Выходов и Кнопок приведены ниже:</p> <p>Конфигурация Входов:</p> <ul style="list-style-type: none"> • Вход Pb1 = датчик регулятора REG1 • Вход Pb2 = датчик регулятора REG2 • Вход Pb3 = датчик испарителя (разморозка и вентилят.) • Вход Pb4 = не сконфигурирован • Вход Pb5 = датчик температуры для электронного ТРВ • Вход Pb6 = не сконфигурирован • Вход Pb7 = ратиометрический датчик давления электр. ТРВ • Вход DI = не сконфигурирован <p>Конфигурация Выходов:</p> <ul style="list-style-type: none"> • OUT1 (реле) = компрессор/соленоид • OUT2 (реле) = RTX 600 IV (вентиляторы испарителя) = RTD 600 IV (свет) • OUT3 (реле) = разморозка испарителя • OUT4 (реле) = аварии • OUT5 (реле) = RTX 600 IV (свет) = RTD 600 IV (вентиляторы испарителя) • EEV (реле) = импульсный электронный ТРВ • A OUT = не сконфигурирован • OC = рамочный нагреватель <p>Конфигурация Кнопок:</p> <ul style="list-style-type: none"> • ВВЕРХ = запуск ручной разморозки • ВНИЗ = не сконфигурирована • ESC = режим ожидания

СХЕМА ПРИЛОЖЕНИЯ



4.7. ПРИЛОЖЕНИЕ AP6

Приложение подготовлено для **ХОЛОДИЛЬНЫХ КАМЕР** различных температурных режимов с электрической разморозкой, который рекомендуется использовать для хранения замороженных продуктов, фруктов и овощей. Характеристики приложения:

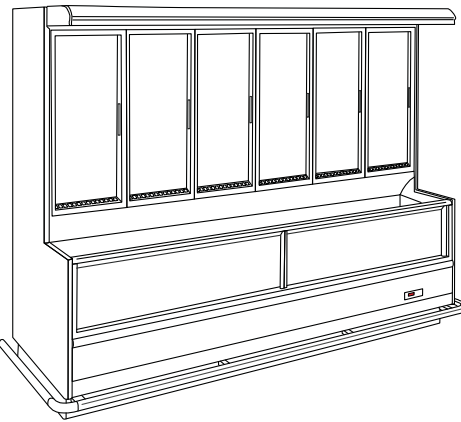
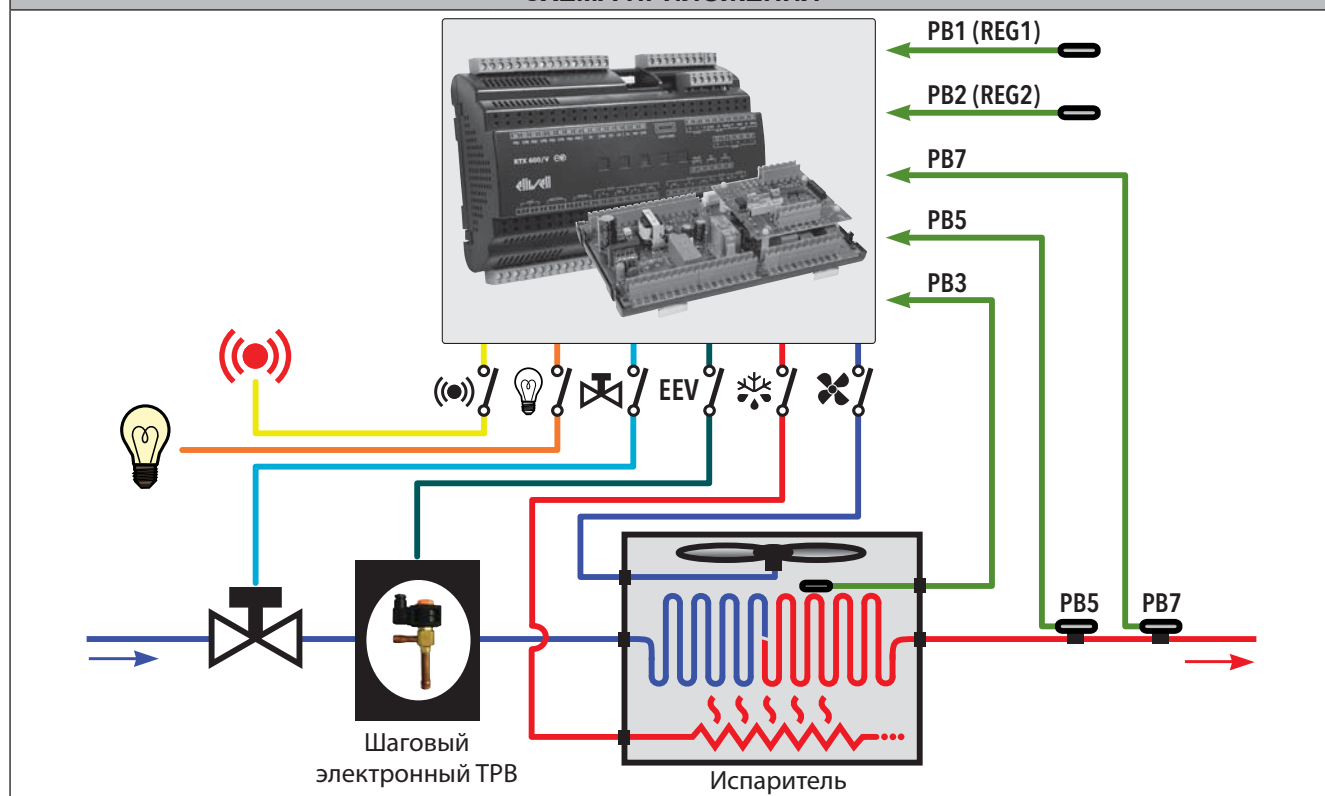
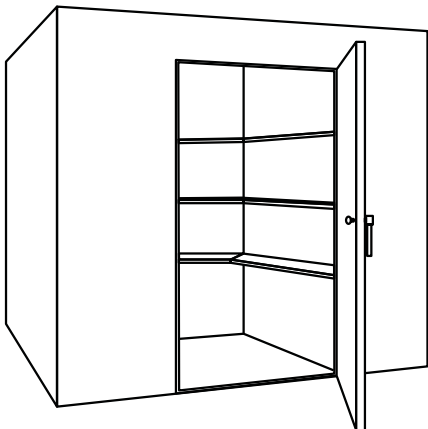
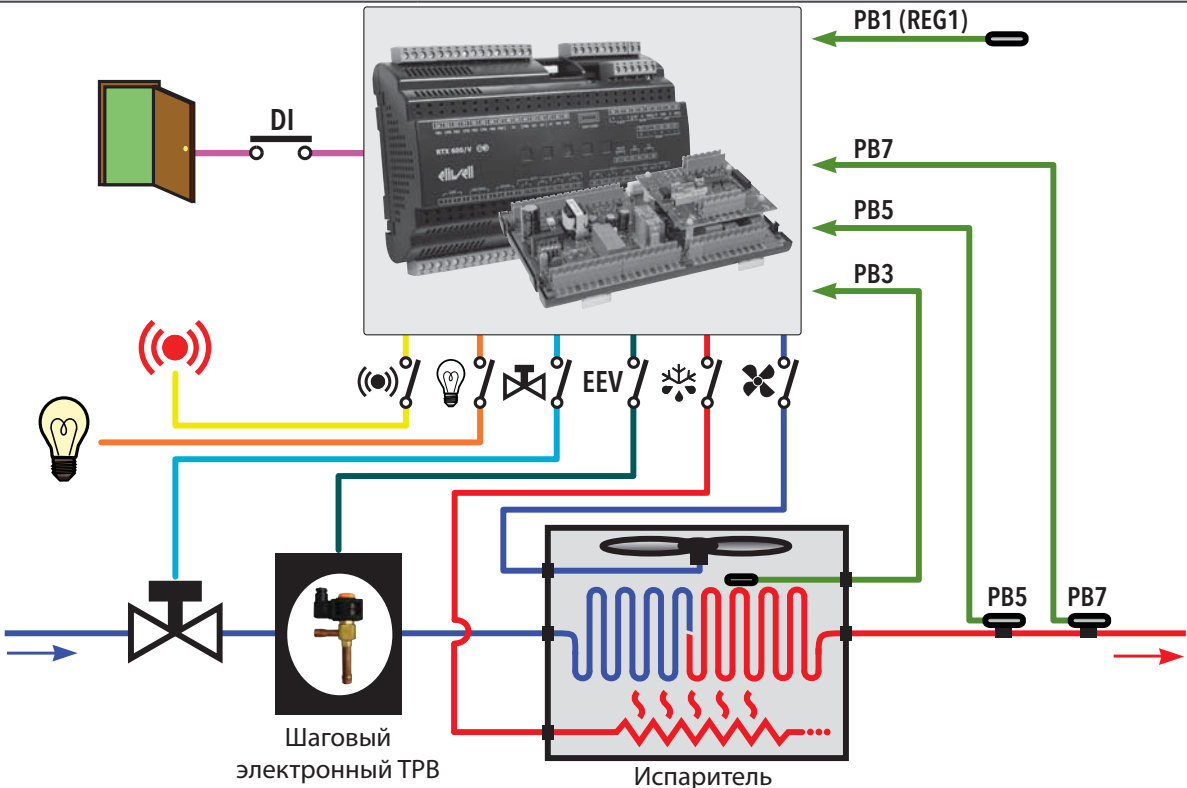
ПРИЛОЖЕНИЕ	ДАНЫЕ ПРИЛОЖЕНИЯ
	<p>Настройки входов, Выходов и Кнопок приведены ниже:</p> <p>Конфигурация Входов:</p> <ul style="list-style-type: none"> • Вход Pb1 = датчик регулятора REG1 • Вход Pb2 = не сконфигурирован • Вход Pb3 = датчик испарителя (разморозка и вентилат.) • Вход Pb4 = не сконфигурирован • Вход Pb5 = датчик температуры для электронного TPB • Вход Pb6 = не сконфигурирован • Вход Pb7 = ратиометрический датчик давления электр. TPB • Вход DI = реле двери <p>Конфигурация Выходов:</p> <ul style="list-style-type: none"> • OUT1 (реле) = компрессор/соленоид • OUT2 (реле) = RTX 600 IV (вентиляторы испарителя) = RTD 600 IV (свет) • OUT3 (реле) = разморозка испарителя • OUT4 (реле) = аварии • OUT5 (реле) = RTX 600 IV (свет) = RTD 600 IV (вентиляторы испарителя) • EEV (реле) = импульсный электронный TPB • A OUT = не сконфигурирован • OC = не сконфигурирован <p>Конфигурация Кнопок:</p> <ul style="list-style-type: none"> • ВВЕРХ = запуск ручной разморозки • ВНИЗ = не сконфигурирована • ESC = режим ожидания
СХЕМА ПРИЛОЖЕНИЯ	
	

4.8. ПРИЛОЖЕНИЕ AP7

Приложение подготовлено для **ГОРИЗОНТАЛЬНОГО ОСТРОВА** с низко-температурным режимом, одним испарителем и разморозкой горячим газом, который рекомендуется использовать для хранения замороженных продуктов. Характеристики Приложения:

ПРИЛОЖЕНИЕ	ДАНЫЕ ПРИЛОЖЕНИЯ
	<p>Настройки входов, Выходов и Кнопок приведены ниже:</p> <p>Конфигурация Входов:</p> <ul style="list-style-type: none"> • Вход Pb1 = датчик регулятора REG1 • Вход Pb2 = не сконфигурирован • Вход Pb3 = датчик испарителя (разморозка и вентил.т.) • Вход Pb4 = не сконфигурирован • Вход Pb5 = датчик температуры для электронного ТРВ • Вход Pb6 = не сконфигурирован • Вход Pb7 = ратиометрический датчик давления электр. ТРВ • Вход DI = не сконфигурирован <p>Конфигурация Выходов:</p> <ul style="list-style-type: none"> • OUT1 (реле) = компрессор/соленоид • OUT2 (реле) = RTX 600 IV (вентиляторы испарителя) = RTD 600 IV (свет) • OUT3 (реле) = разморозка испарителя • OUT4 (реле) = клапан горячего газа на всасе испарителя • OUT5 (реле) = RTX 600 IV (свет) = RTD 600 IV (вентиляторы испарителя) • EEV (реле) = импульсный электронный ТРВ • A OUT = не сконфигурирован • OC = рамочный нагреватель <p>Конфигурация Кнопок:</p> <ul style="list-style-type: none"> • ВВЕРХ = запуск ручной разморозки • ВНИЗ = не сконфигурирована • ESC = режим ожидания

СХЕМА ПРИЛОЖЕНИЯ



4.9. ПРИЛОЖЕНИЕ AP8

Приложение подготовлено для **ПРИСТЕНКА СО СТЕКЛЯННЫМИ ДВЕРКАМИ** с низко-температурным режимом, с электрической разморозкой, с рамочным нагревателем по датчику, использующийся для хранения замороженных продуктов. Характеристики:

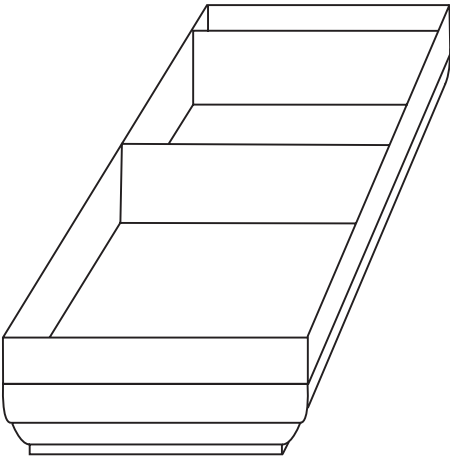
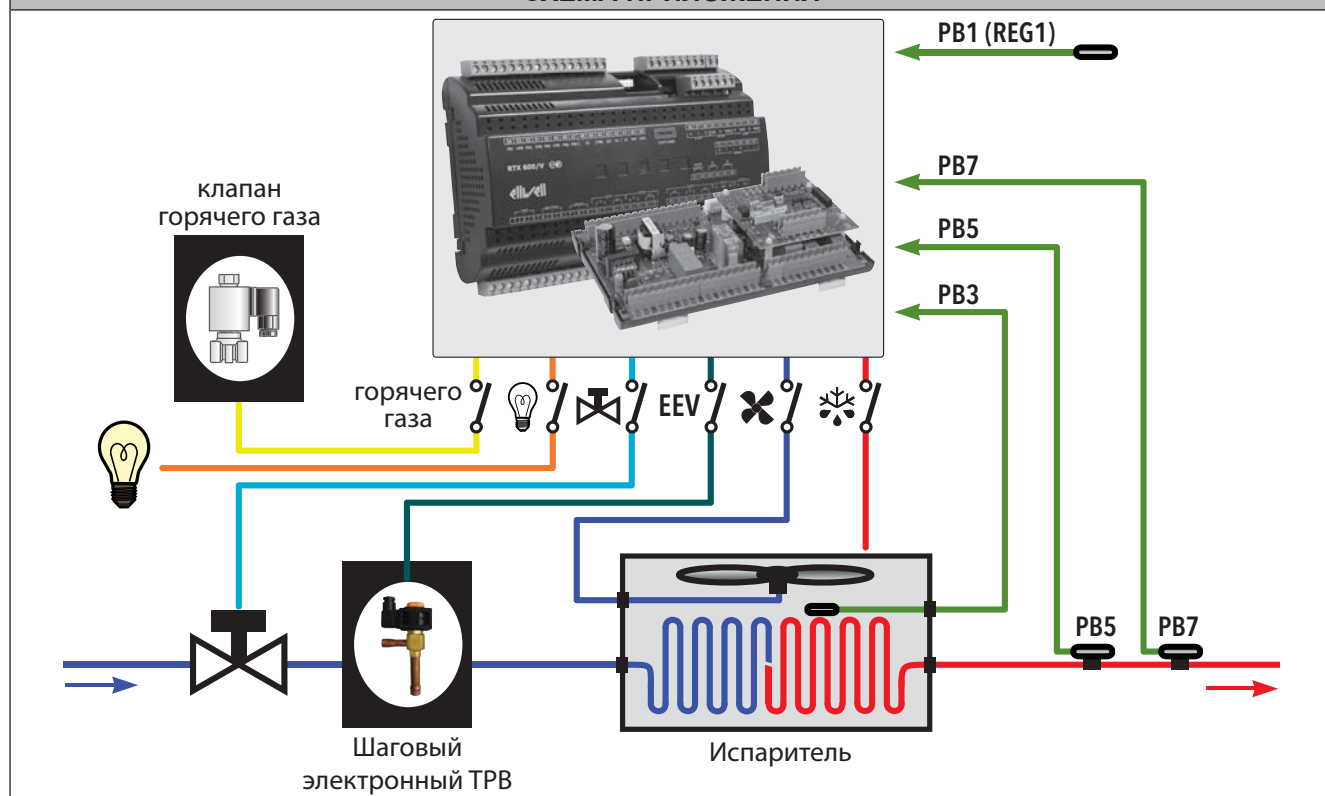
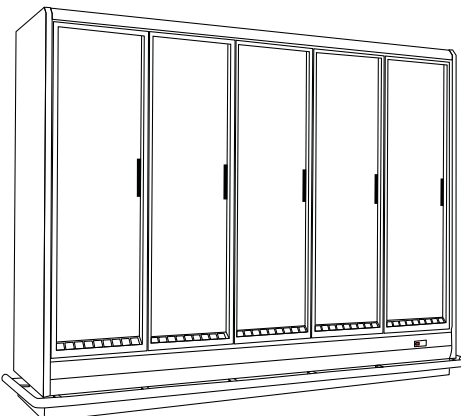
ПРИЛОЖЕНИЕ	ДАНЫЕ ПРИЛОЖЕНИЯ
	<p>Настройки входов, Выходов и Кнопок приведены ниже:</p> <p>Конфигурация Входов:</p> <ul style="list-style-type: none"> • Вход Pb1 = датчик регулятора REG1 • Вход Pb2 = не сконфигурирован • Вход Pb3 = датчик испарителя • Вход Pb4 = датчик для модулиров. рамочного нагревателя • Вход Pb5 = датчик температуры для электронного TPB • Вход Pb6 = не сконфигурирован • Вход Pb7 = ратиометрический датчик давления электр. TPB • Вход DI = реле двери <p>Конфигурация Выходов:</p> <ul style="list-style-type: none"> • OUT1 (реле) = компрессор/соленоид • OUT2 (реле) = RTX 600 IV (вентиляторы испарителя) = RTD 600 IV (свет) • OUT3 (реле) = разморозка испарителя • OUT4 (реле) = аварии • OUT5 (реле) = RTX 600 IV (свет) = RTD 600 IV (вентиляторы испарителя) • EEV (реле) = импульсный электронный TPB • A OUT = рамочный нагреватель • OC = не сконфигурирован <p>Конфигурация Кнопок:</p> <ul style="list-style-type: none"> • ВВЕРХ = запуск ручной разморозки • ВНИЗ = не сконфигурирована • ESC = режим ожидания
СХЕМА ПРИЛОЖЕНИЯ	
<p>The diagram illustrates the electrical connections for the chest freezer. A central control unit is connected to several components: <ul style="list-style-type: none"> DI: Door interlock switch. PB1 (REG1): Pressure sensor for the regulator. PB3, PB5, PB7: Pressure sensors for the evaporator. EEV: Electronically controlled expansion valve. A OUT: Frame heater. Испаритель: Evaporator with its heating element. </p>	

РАЗДЕЛ 5

ТЕХНИЧЕСКАЯ СПЕЦИФИКАЦИЯ

Все компоненты системы с **RTX-RTD 600 IV** controllers соответствуют требованиям Евросоюза (CE) для открытых устройств.

Они должны устанавливаться в щит или другое предусмотренное место с соответствующими рабочими условиями среды с минимизацией риска получения случайного доступа к частям с высоким напряжением. Для улучшения защиты от электромагнитных помех используйте металлические панели для установки контроллера **RTX-RTD 600 IV**. Этот прибор соответствует требованиям CE как показано в приводимой далее таблице.

Работа с недопустимыми величинами тока и напряжения на аналоговых входах и выходах может привести к повреждению электрических цепей. Более того, подключения токового сигнала к входу, сконфигурированному как вход напряжения, и наоборот так же может повредить электрические цепи.

ПРИМЕЧАНИЕ

НЕРАБОТОСПОСОБНОСТЬ ПРИБОРА

- Не допускайте подачу напряжения выше 11 В на вход аналогового входа, который сконфигурирован под сигнал с диапазонами 0-5 В или 0-10 В.
- Не допускайте подачу тока более 30 мА на вход аналогового входа, который сконфигурирован под сигнал с диапазонами 0-20 мА или 4-20 мА.
- Убедитесь в том, что подаваемый на аналоговый вход сигнал соответствует его настройкам.

Несоблюдение этих инструкций может привести к повреждению оборудования.

5.1. ЭЛЕКТРИЧЕСКИЕ ХАРАКТЕРИСТИКИ И УСЛОВИЯ СРЕДЫ

Характеристика	Описание
Источник питания (основной):	импульсный (SMPS) 100...240 В~ (±10 %)
Источник питания импульсного электронного ТРВ (ЭТРВ):	100...240 В~ (±10 %)
Частота источников питания:	50/60 Гц
Потребляемая мощность:	не более 7.5 Вт
Температура Рабочая:	-5.0...55.0 °C (23.0...131 °F)
Температура Хранения:	-30.0...85.0 °C (-22.0...185 °F)
Влажность Рабочая:	10...90 %RH (без конденсата)
Влажность Хранения:	10...90 %RH (без конденсата)

Если реальные температурные условия выходят за указанный допустимый диапазон, то прибор может работать не правильно, получить повреждения или полностью прекратить работу.

⚠ ПРЕДУПРЕЖДЕНИЕ

НЕПРЕДВИДЕННОЕ ФУНКЦИОНИРОВАНИЕ УСТРОЙСТВА

Не нарушайте заданные выше условия работы и электрические характеристики.

Несоблюдение этих инструкций может привести к смерти, серьезной травме или повреждению оборудования.

Характеристика	Описание
Соответствует следующим общепринятым стандартам:	EN 60730-2-9 / EN 60730-1
Классификация:	встраиваемое устройство электронного автоматического управления (небезопасное)
Установка:	на DIN
Тип действия:	1.В
Класс загрязнения:	2 (нормальных)
Класс изоляционных материалов:	IIIa
Категория перенапряжения:	II
Ним. импульсное напряжение:	2500 В
Категория пожаробезопасности:	D
Класс программы:	A
Цифровые выходы:	Refer to "5.4. ХАРАКТЕРИСТИКИ ВЫХОДОВ" на странице 54
Предохранитель:	Сертифицирован по IEC 60127-1 Модель: 5x20; Номинал: 1 А быстрый - 250 В

5.2. ХАРАКТЕРИСТИКИ МЕХАНИЧЕСКИЕ

Механические характеристики RTX-RTD 600 IV:

Характеристика	Описание
Корпус:	пластик корпуса PC+ABS, UL94 V-0
Размеры:	формат 10 DIN
Клеммы:	съёмные винтовые клеммы под провода с сечением не более 2.5 мм ² (13 AWG)

	Длина (мм / in.)	Высота (мм / in.)	Глубина (мм / in.)
RTX 600 IV - RTD 600 IV (не включая блоки терминалов)	175 / 6.88	110 / 4.33	60 / 2.36 - 55 / 2.17



Рис. 38. Механические размеры RTX 600 IV



Рис. 39. Механические размеры RTD 600 IV

5.3. ХАРАКТЕРИСТИКИ ВХОДОВ

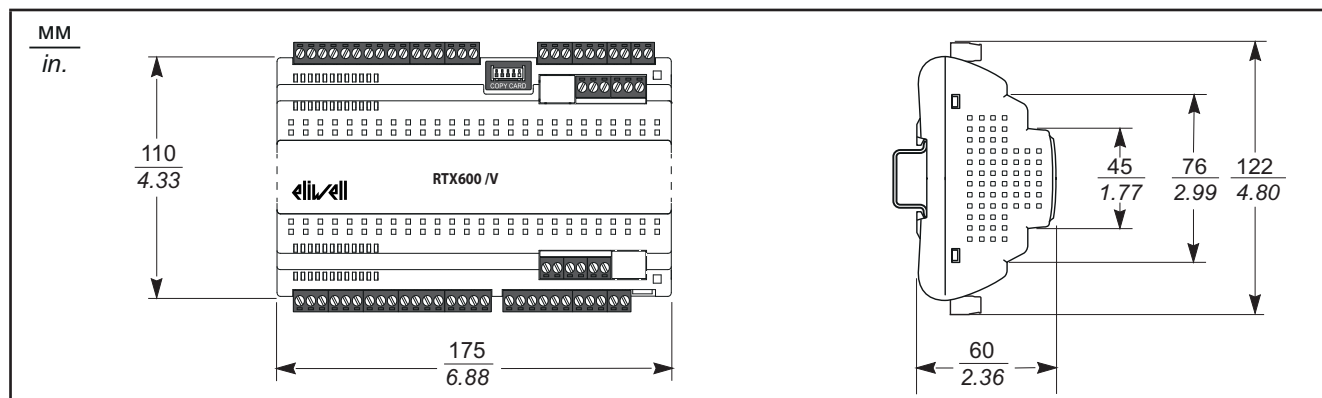
Характеристики входов RTX-RTD 600 IV:

Характеристика	Описание
Диапазон измерения:	NTC: -50.0...110 °C (-58.0...230 °F)
	PTC: -55.0...150 °C (-67.0...302 °F)
	Pt1000: -60.0...150 °C (-76.0...302 °F)
Дисплее:	3 цифры + знак
Точность:	±1.0 °C/°F для температур ниже -30.0 °C (-22.0 °F)
	±0.5 °C/°F для температур в диапазоне -30.0...25.0 °C (-22.0...77.0 °F)
	±1.0 °C/°F для температур выше 25 °C (77 °F)
Разрешение:	1 или 0.1 °C/°F
Зуммер:	НЕТ
Аналоговые и цифровые входы:	Pb1: конфигурируемый 1 x NTC / PTC / Pt1000 / Цифровой вход
	Pb2: конфигурируемый 1 x NTC / PTC / Pt1000 / Цифровой вход
	Pb3: конфигурируемый 1 x NTC / PTC / Pt1000 / Цифровой вход
	Pb4: конфигурируемый 1 x NTC / PTC / Pt1000 / Цифровой вход
	Pb5: конфигурируемый 1 x NTC / PTC / Pt1000 / Цифровой вход
	Pb6: конфигурируемый 1 x 4...20 мА / Цифровой вход
	Pb7: конфигурируемый 1 x Ратиометрический / Цифровой вход
DI: мультифункциональный Цифровой вход	

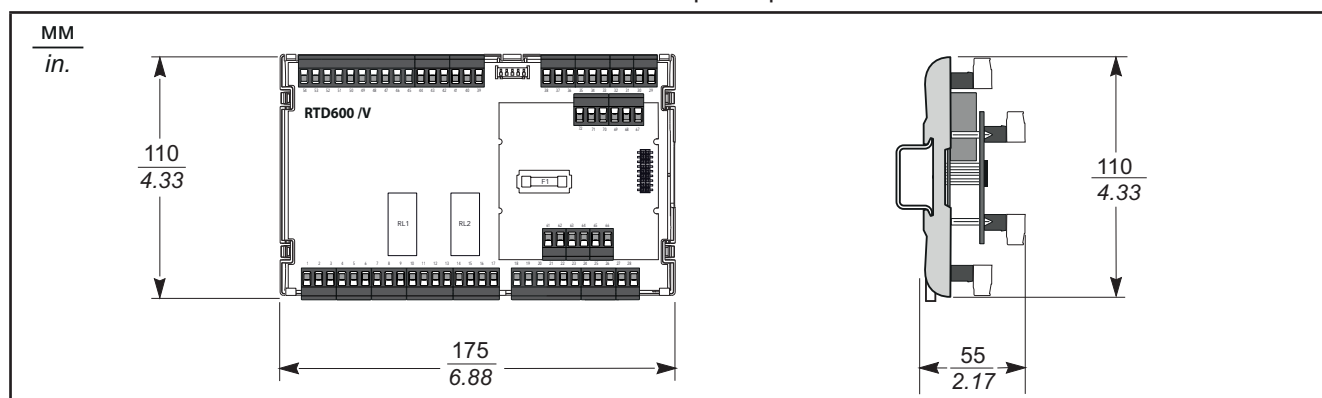
Аналоговые входы при их назначении Цифровыми ходами не являются изолированными.

ПРИМЕЧАНИЕ

НЕПРАВИЛЬНОЕ ПОДКЛЮЧЕНИЕ НЕ ИЗОЛИРОВАННОГО ВХОДА

Аналоговые входы, сконфигурированные как Цифровые входы, используются только как входы "сухой контакт", т.е. замыкание и размыкание контактов без подачи напряжения.

Несоблюдение этих инструкций может привести к повреждению оборудования.

5.4. ХАРАКТЕРИСТИКИ ВЫХОДОВ

Характеристики выходов RTX-RTD 600 IV:

Характеристика	Описание	EN 60730 (до 250 В~)
Цифровые выходы RTX 600 IV:	OUT1 (двухконтактное (SPST) реле)	H.P.(NO) 16(5) A
	OUT2 (двухконтактное (SPST) реле)	H.P.(NO) 16(5) A
	OUT3 (перекидное (SPDT) реле)	H.P.(NO) 16(5) A H.3.(NC) 16 A резистивной нагр.
	OUT4 (перекидное (SPDT) реле)	H.P.(NO) 8(4) A - H.3.(NC) 6(3) A
	OUT5 (двухконтактное (SPST) реле)	H.P.(NO) 8(4) A
Цифровые выходы RTD 600 IV:	OUT1 (двухконтактное (SPST) реле)	H.P.(NO) 16(5) A
	OUT2 (двухконтактное (SPST) реле)	H.P.(NO) 16 A резистивной нагр. (применим для ламп накаливания)
	OUT3 (перекидное (SPDT) реле)	H.P.(NO) 16(5) A H.3.(NC) 16 A резистивной нагр.
	OUT4 (перекидное (SPDT) реле)	H.P.(NO) 8(4) A - H.3.(NC) 6(3) A
OUT5 (двухконтактное (SPST) реле)	H.P.(NO) 8(4) A	
Выход Открытый коллектор (OC):	OC: мультифункциональный выход: 12 В = - 20 мА	
Аналоговый выход (DAC):	A OUT: мультифункциональный выход: 0...10 В = / 4...20 мА	
Выход электронного ТРВ:	Твердотельное реле (SSR) 100-240 В~/с ; Iмакс = 300 мА	

5.5. ПОРТЫ ШИН ПОСЛЕДОВАТЕЛЬНОГО ДОСТУПА

Порт	Описание	Примечание
TTL	1 TTL порт	Используется для подключения карточки копирования параметров UNICARD или MFK для быстрого перепрограммирования параметров, а так же для подключения к ПК с программой Device Manager (через интерфейсный модуль DMI)
RS485	1 сдвоенный порт шины RS485	Если прибор подключен в конце луча шины RS485 то согласующий резистор 120 Ω необходимо установить между клеммами "+" и "-" его порта шины RS485
LINK ²	1 сдвоенный порт сети Link ²	Подключение между группой приборов (до 8-ми) в локальную сеть Мастер-Слэйв
KEYB	1 порт подключения клавиатуры и/или эхо-дисплея	<ul style="list-style-type: none"> подключение к контроллеру внешней клавиатуры типа KDEPlus, KDWPlus или KDTPlus подключение к контроллеру эхо-дисплея ECPlus

Детальную информацию смотрите в разделе "**3.1.6. Подключение шины последовательного доступа**" на странице 34. Будьте внимательны при сетевых подключениях. Неправильное подключение может нарушить работоспособность прибора.

НЕ допускаете одновременного подключения порта шины RS485 с подключениями к TTL порту.

ПРИМЕЧАНИЕ

НЕРАБОТОСПОСОБНОСТЬ ПРИБОРА

Разрешается одно из подключений либо через порт RS485 либо через порт TTL (одновременно два этих подключения использовать НЕЛЬЗЯ - используя одно из них исключите второе).

Несоблюдение этих инструкций может привести к повреждению оборудования.

5.6. ИСТОЧНИК ПИТАНИЯ

Прибор может питаться от напряжения 100...240 В~ с частотой (±10%) 50/60 Гц.

В соответствии с требованиями к отдельным блокам и/или нормам страны инсталляции, если сетевое напряжение страны соответствует указанному диапазону, то допускается подача питания на контроллер непосредственно от сети.

5.7. ПИТАНИЯ ИМПУЛЬСНЫМИ ЭЛЕКТРОННОГО ТРВ

Правильно выбирайте катушку драйвера под наиболее использующийся в установке или удобный источник питания.

Eliwell Controls Srl не несет ответственности за данные от производителей клапанов включая их обновления и модификации. Обратитесь к Руководствам на клапан для проверки их совместимости и правильной настройки.

ПРИМЕЧАНИЕ

НЕРАБОТОСПОСОБНОСТЬ ПРИБОРА

- Перед подачей питания внимательно перепроверьте все подключения.
- Перед подключением клапана сверьтесь с данными его этикетки.
- Драйвер **RTX-RTD 600 IV** подает на клапан то же напряжение, которое подается для Питания Клапана (Valve Supply).
- Для клапанов постоянного напряжения для Питания Клапана (Valve Supply) используется переменное напряжение. (т.е. если используется катушка на 240 В =, то на Питание Клапана (Valve Supply) нужно подать 240 В~).

Несоблюдение этих инструкций может привести к повреждению оборудования.

РАЗДЕЛ 6

ИНТЕРФЕЙС КЛАВИАТУРЫ KDEPLUS И ЗАПУСК

6.1. ИНДИКАТОРЫ

Контроллеры RTX-RTD 600 IV нормально работают даже когда клавиатура к ним не подключена. Для клавиатур KDEPlus и KDWPlus и KDTPlus, дисплей схож и выглядит следующим образом:

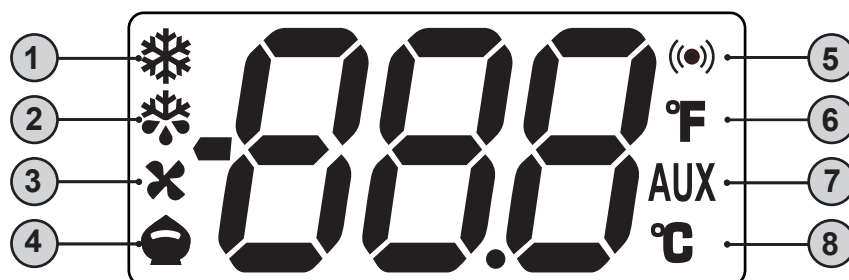

Назначение индикаторов дисплея:

№	Иконка	Название индикатора	Состояние индикатора	Пояснение состояния индикатора
1		Компрессор	Горит непрерывно	Компрессор/соленоид включен
			Мигает	Отсчет задержки запуска или защиты
			Погашен	В остальных случаях
2		Разморозка	Горит непрерывно	Идет цикл разморозки
			Мигает	Идет цикл ручной разморозки
			Погашен	В остальных случаях
3		Вентилятор	Горит непрерывно	Вентиляторы испарителя включены
			Погашен	В остальных случаях
4		Смещение Рабочей точки/ режим Энергосбережения	Горит непрерывно	Активен режим Энергосбережения
			Мигает	Активно смещение Рабочей точки
			Погашен	В остальных случаях
5	((•))	Авария	Горит непрерывно	Имеется активная не принятая авария
			Мигает	Имеется активная принятая авария
			Погашен	В остальных случаях
6	°F	температура в °F	Горит непрерывно	Температура в °F (dro (1) = F)
			Погашен	В остальных случаях
7	AUX	Дополнительная нагрузка (AUX)	Горит непрерывно	Включен выход AUX и/или Свет
			Мигает	Выполняется цикл глубокого охлаждения
			Погашен	В остальных случаях
8	°C	температура в °C	Горит непрерывно	Температура в °C (dro (0) = C)
			Погашен	В остальных случаях

ПОМНИТЕ: При включении прибора выполняется тестирование лампочек, во время которого сегменты дисплея и индикаторы мигают несколько секунд, что позволяет убедиться в их целостности.

6.2. КНОПКИ KDEPLUS

Клавиатура KDEPlus имеет 4 кнопки, которые изображены на следующем рисунке:

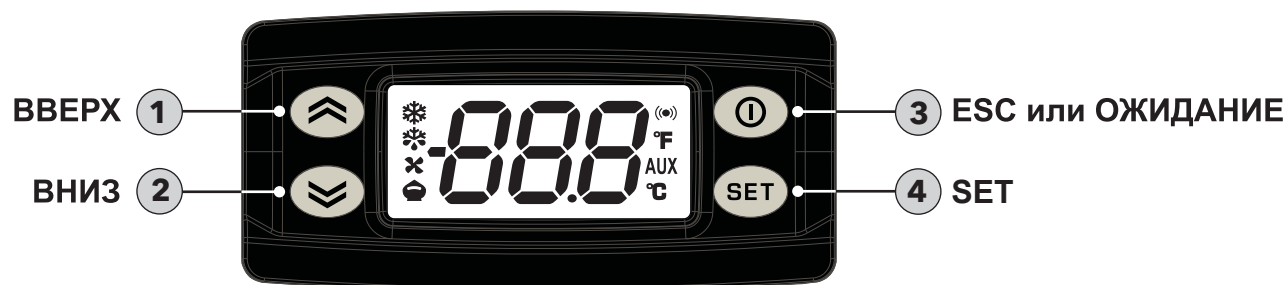

Каждая кнопка имеет различную функцию в зависимости от момента и продолжительности ее нажатия:

- Нажать и отпустить (короткое нажатие)
- Нажатие с удержанием не менее 5 секунд
- Нажатие с удержанием при включении прибора

КНОПКИ

Следующая таблица дает сводную информацию о назначении кнопок:

№	Кнопка	Действия		
		Нажать и отпустить (короткое нажатие)	Нажатие с удержанием не менее 5 секунд	Нажатие при включении
1		<ul style="list-style-type: none"> • Переход с следующему по порядку элементу меню • Увеличение изменяемого значения 	Запуск Ручной разморозки (из исходного состояния дисплея)	---
2		<ul style="list-style-type: none"> • Переход с предыдущему по порядку элементу меню • Уменьшение изменяемого значения 	Запуск Сконфигурированной функции (из исходного состояния дисплея) (смотри параметр H32)	---
3		<ul style="list-style-type: none"> • Возврат к предыдущему уровню меню • Подтверждение изменения значения 	Переход в режим Ожидания и возврат из него (из исходного состояния дисплея)	---
4		<ul style="list-style-type: none"> • Просмотр аварий (если они имеются) • Открытие меню Состояния установки • Подтверждение команд 	Открытие меню Программирования (параметры уровней Пользователя и Инсталлятора)	Нажатие с удержанием с включением прибора позволяет выбрать загружаемое Приложение.

6.3. КНОПКИ И ДОПОЛНИТЕЛЬНЫЕ ИНДИКАТОРЫ KDWPLUS

Клавиатура **KDWPlus** имеет 6 кнопок и 5 дополнительных индикаторов, как показано на следующем рисунке:

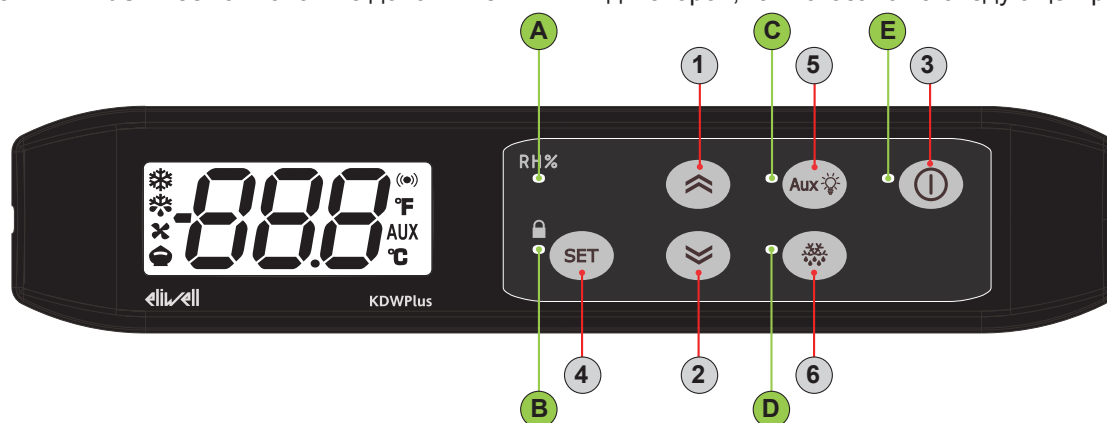

Каждая кнопка имеет различную функцию в зависимости от момента и продолжительности ее нажатия:

- Нажать и отпустить (короткое нажатие)
- Нажатие с удержанием не менее 5 секунд
- Нажатие с удержанием при включении прибора

КНОПКИ

Следующая таблица дает сводную информацию о назначении кнопок:

№	Кнопка	Действия		
		Нажать и отпустить (короткое нажатие)	Нажатие с удержанием не менее 5 секунд	Нажатие при включении
1		<ul style="list-style-type: none"> • Переход с следующему по порядку элементу меню • Увеличение изменяемого значения 	Запуск Сконфигурированной функции (смотри параметр Н31) (из исходного состояния дисплея)	---
2		<ul style="list-style-type: none"> • Переход с предыдущему по порядку элементу меню • Уменьшение изменяемого значения 	Запуск Сконфигурированной функции (смотри параметр Н32) (из исходного состояния дисплея)	---
3		<ul style="list-style-type: none"> • Возврат к предыдущему уровню меню • Подтверждение изменения значения 	Переход в режим Ожидания и возврат из него (смотри параметр Н33) (из исходного состояния дисплея)	---
4		<ul style="list-style-type: none"> • Просмотр аварий (если есть) • Открытие меню Состояния • Подтверждение команд 	Открытие меню Программирования (параметры уровней Пользователя и Инсталлятора)	Нажатие с удержанием с включением прибора позволяет выбрать загружаемое Приложение.
5		<ul style="list-style-type: none"> • Запуск Ручной разморозки • Возврат к предыдущему уровню меню 	---	---
6		включение дополнительной нагрузки (AUX) / Света	---	---

ДОПОЛНИТЕЛЬНЫЕ ИНДИКАТОРЫ

Следующая таблица дает сводную информацию о назначении:

№	Индикатор	Описание функции индикатора	№	Индикатор	Описание функции индикатора
A		Принудительное включение вентилятора цифровым входом (Н1х = 15)	D		Выполняется цикл ручной разморозки (запущенный кнопкой)
B		Блокировка клавиатуры	E		Прибор в режиме Ожидания (переведен в режим кнопкой)
C		Включение реле дополнительной нагрузки (AUX) / Света кнопкой			

6.4. КНОПКИ И ДОПОЛНИТЕЛЬНЫЕ ИНДИКАТОРЫ KDTPPlus

Клавиатура KDTPPlus имеет 6 кнопок и 5 дополнительных индикаторов, как показано на следующем рисунке:

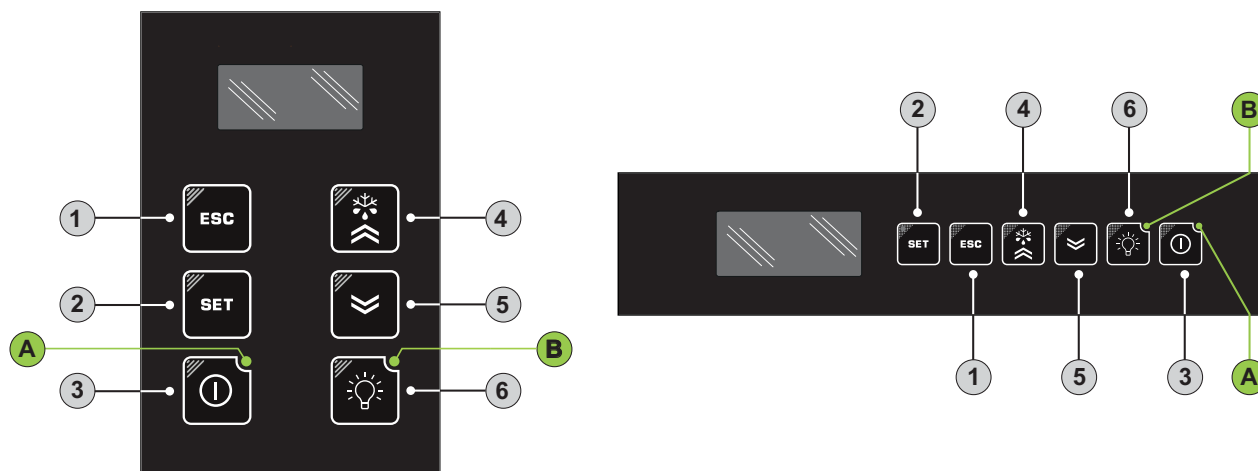

Каждая кнопка имеет различную функцию в зависимости от момента и продолжительности ее нажатия:

- Нажать и отпустить (короткое нажатие)
- Нажатие с удержанием не менее 5 секунд
- Нажатие с удержанием при включении прибора
- Нажатие в сочетании с другими кнопками клавиатуры.

КНОПКИ

Следующая таблица дает сводную информацию о назначении кнопок:

№	Кнопка	Действия		
		Нажать и отпустить (короткое нажатие)	Нажатие с удержанием не менее 5 секунд	Нажатие при включении
1		<ul style="list-style-type: none"> • Возврат к предыдущему уровню меню • Подтверждение изменения 	Запуск Смещение Рабочей точки (смотри параметр H33)	---
2		<ul style="list-style-type: none"> • Просмотр аварий (если есть) • Открытие меню Состояния • Подтверждение команд 	Открытие меню Программирования (параметры уровней Пользователя и Инсталлятора)	Нажатие с удержанием с включением прибора позволяет выбрать загружаемое
3		---	Запуск Сконфигурированной функции (смотри параметр H34) (из исходного состояния дисплея)	---
4		<ul style="list-style-type: none"> • Переход с следующему по порядку элементу меню • Увеличение изменяемого значения 	Запуск Ручной разморозки (смотри параметр H31)	---
5		<ul style="list-style-type: none"> • Переход с предыдущему по порядку элементу меню • Уменьшение изменяемого значения 	Запуск Сконфигурированной функции (смотри параметр H32)	---
6		включить / выключить свет	Запуск Сконфигурированной функции (смотри параметр H35) ПОМНИТЕ: при H33≠0, контроллер не включить / выключить свет	---
		Запуск Удаленной диспле (общая клавиатура сети LINK ²)		

ДОПОЛНИТЕЛЬНЫЕ ИНДИКАТОРЫ

Следующая таблица дает сводную информацию о назначении:

№	Индикатор	Описание функции индикатора	№	Индикатор	Описание функции индикатора
A		Прибор в режиме Ожидания (переведен в режим кнопки)	B		Включение реле дополнительной Света кнопкой

6.5. RTX 600 IV: ПОДКЛЮЧЕНИЕ КЛАВИАТУРЫ И ЭХО-ДИСПЛЕЯ

Каждому контроллеру RTX 600 IV можно подключить одну клавиатуру KDEPlus, KDWPlus или KDTPlus и, при необходимости, еще и эхо-дисплей ECPlus к разъему, имеющемуся на клавиатуре.

ПОДКЛЮЧЕНИЕ RTX 600 IV + KDEPlus + ECPlus

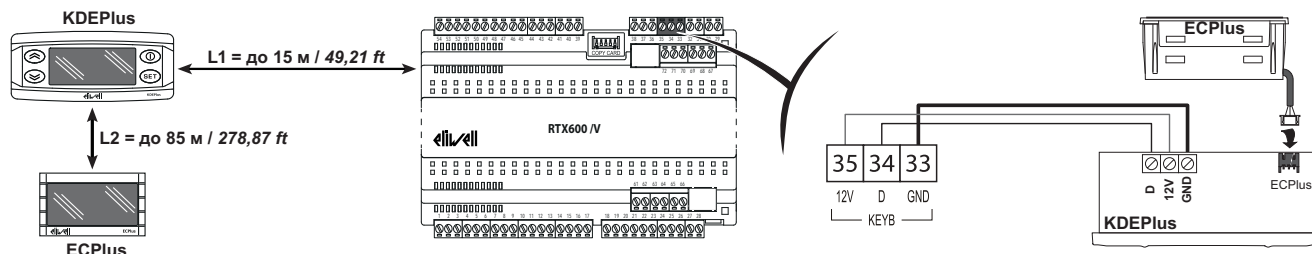

ПОДКЛЮЧЕНИЕ RTX 600 IV + KDWPlus + ECPlus

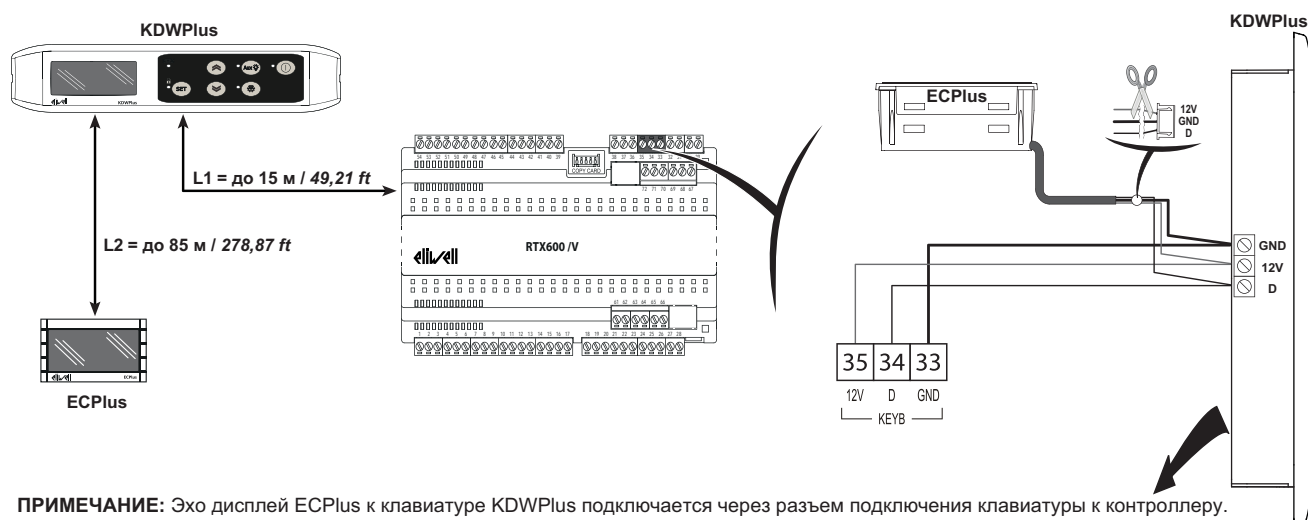

ПРИМЕЧАНИЕ: Эхо дисплей ECPlus к клавиатуре KDWPlus подключается через разъем подключения клавиатуры к контроллеру.

ПОДКЛЮЧЕНИЕ RTX 600 IV + KDTPlus

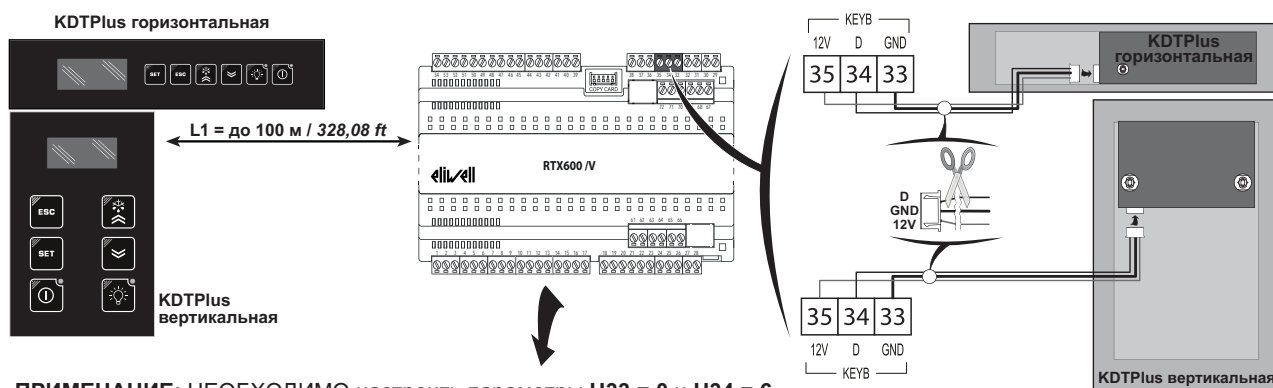

ПРИМЕЧАНИЕ: НЕОБХОДИМО настроить параметры H33 = 0 и H34 = 6

ПОДКЛЮЧЕНИЕ RTX 600 IV + ECPlus

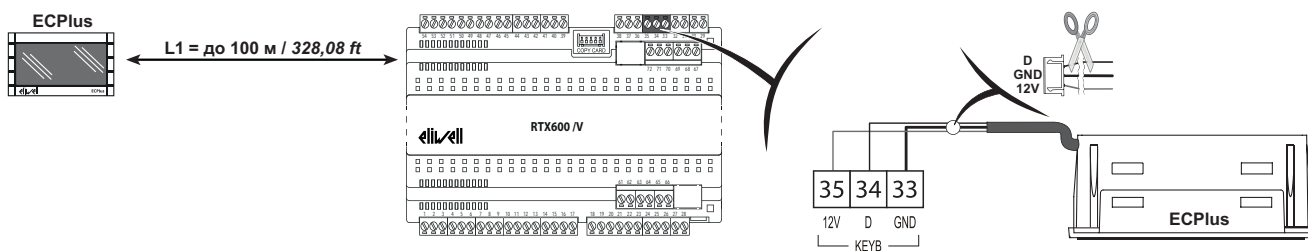

6.6. RTD 600 IV: ПОДКЛЮЧЕНИЕ КЛАВИАТУРЫ И ЭХО-ДИСПЛЕЯ

Каждому контроллеру RTD 600 IV можно подключить одну клавиатуру KDEPlus, KDWPlus или KDTPlus и, при необходимости, еще и эхо-дисплей ECPlus к разъему, имеющемуся на клавиатуре.

ПОДКЛЮЧЕНИЕ RTD 600 IV + KDEPlus + ECPlus

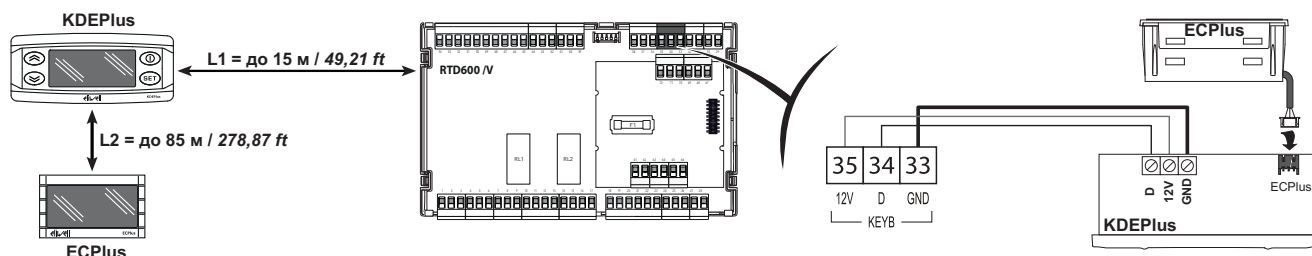

ПОДКЛЮЧЕНИЕ RTD 600 IV + KDWPlus + ECPlus

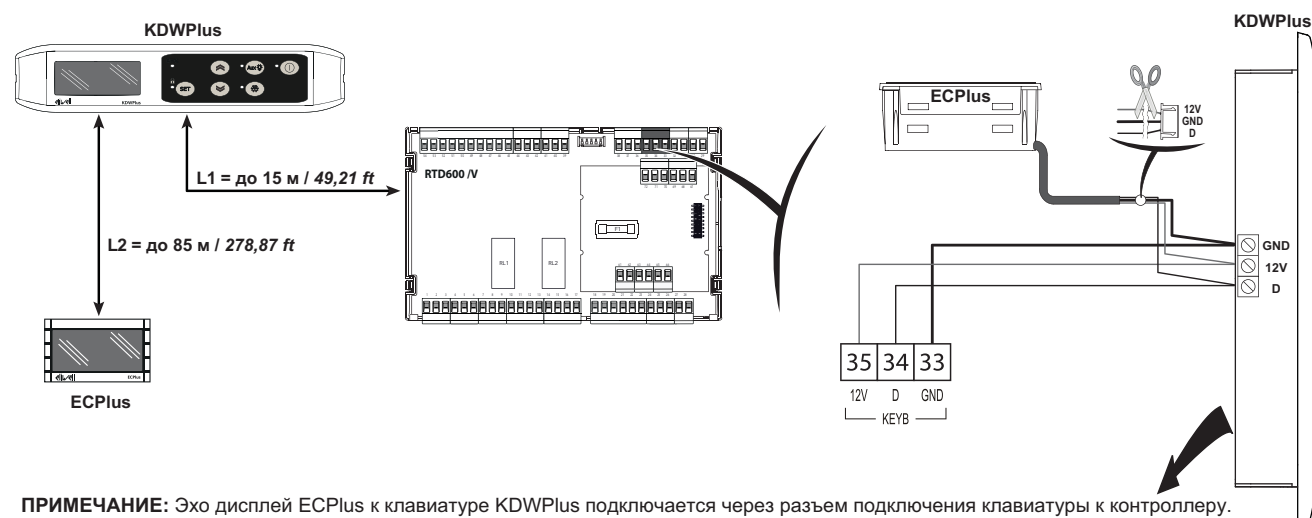

ПРИМЕЧАНИЕ: Эхо дисплей ECPlus к клавиатуре KDWPlus подключается через разъем подключения клавиатуры к контроллеру.

ПОДКЛЮЧЕНИЕ RTD 600 IV + KDTPlus

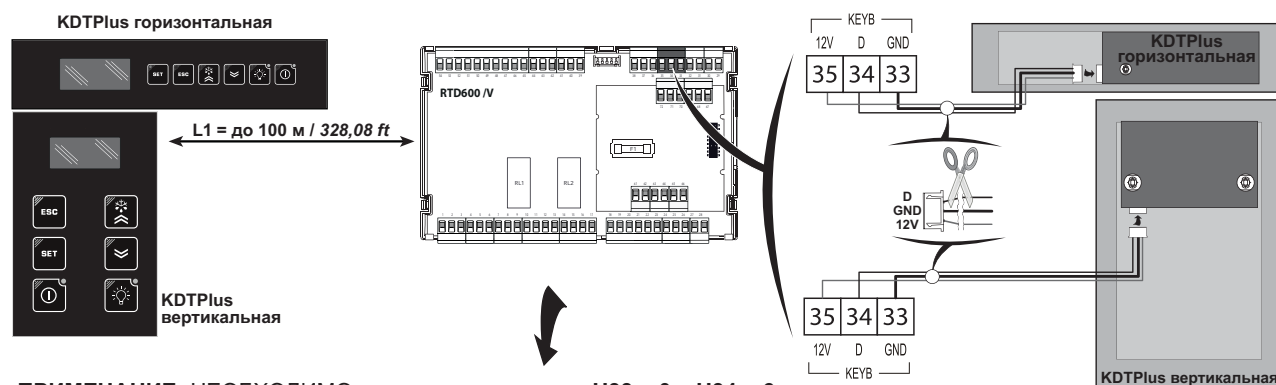

ПРИМЕЧАНИЕ: НЕОБХОДИМО настроить параметры H33 = 0 и H34 = 6

ПОДКЛЮЧЕНИЕ RTD 600 IV + ECPlus

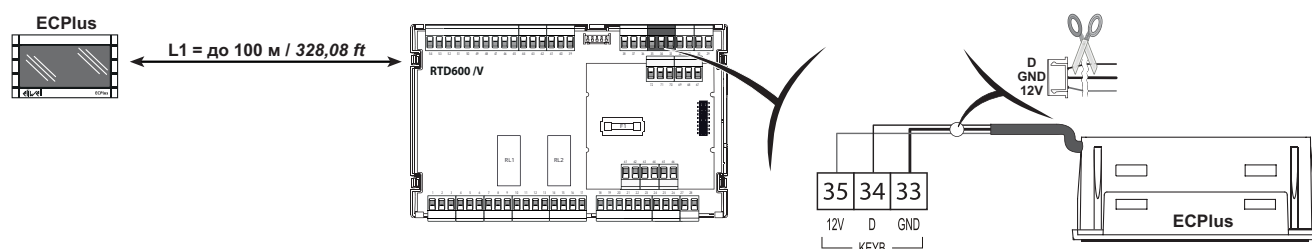

6.7. НАЧАЛЬНЫЕ НАСТРОЙКИ



После выполнения электрических подключений просто подайте питание на прибор для начала его работы. При первом включении Eliwell Рекомендует Вам:

1. Выберите одно из предустановленных ПРИЛОЖЕНИЙ, которое наиболее близко к нужному Вам.
2. Настройте основные параметры, перечисленные в меню ПОЛЬЗОВАТЕЛЯ для удовлетворения своих запросов к установке.
3. Убедитесь в отсутствии активных аварий (иконка аварий ' (●) ' погашена и на дисплее нет ни одной из меток неисправностей датчиков E1, E2, E3, E4, E5, E6, E7, EL или Ei).

6.7.1. Загрузка исходных приложений

Процедура загрузки исходных предустановленных Приложений включает следующие шаги:

- При подаче питания на прибор нажмите и удерживайте нажатой кнопку : на дисплее появится метка 'AP1'.

ПРИМЕЧАНИЕ: На клавиатуре KDTPlus в течение 30 секунд от завершения тестирования индикаторов нажмите любую кнопку на 1 секунду для вывода из «спящего» режима, а затем нажмите вместе две кнопки  +  для метки 'AP1'.

- Проллистайте метки Приложений (AP1 ... AP8) кнопками  и .
- Выберите нужное Приложение нажатием кнопки  на его метке или отмените процедуру выбора Приложения нажатием кнопки  или дождавшись окончания отсчета задержки неиспользования кнопок.
- При успешном выборе Приложения на дисплее появится метка 'yES', а при ошибке операции - метка 'no'.
- Прибор перезапустится и вновь выполнит тестирование индикаторов.
- Спустя несколько секунд прибор перейдет в режим основного дисплея.

ПРЕДУПРЕЖДЕНИЕ

НЕПРАВИЛЬНАЯ РАБОТА УСТРОЙСТВА

Процедура загрузки одного из предустановленных Приложений приводит к замене текущих параметров на установленные для выбранного Приложения, за исключением тех, что в AP1...AP8 не входят (серый фон) и, поэтому, сохраняют значения.





Это означает, что практически все внесенные в значения параметров изменения будут утеряны.

Несоблюдение этих инструкций может привести к повреждению оборудования.

6.7.2. Возврат к исходным настройкам параметров

Для RTX-RTD 600 IV предусмотрена возможность сброса настроек параметров к значениям одного из предустановленных приложений AP1...AP8 (смотри раздел 'ЗАГРУЗКА ИСХОДНЫХ ПРИЛОЖЕНИЙ').

6.7.3. Рабочая точка: ввод и блокирование изменения

Для просмотра Рабочей точки коротко нажмите  и Вы откроете меню 'Состояния Установки' ('"6.7.7. Меню состояния установки" на странице 64), затем снова нажмите  на метке 'SEt'. Отобразится текущее значение Рабочей точки. Для изменения значения Рабочей точки нажимайте кнопки  и  паузой не более 15 секунд. Наконец, нажмите кнопку  для подтверждения внесенных изменений. Контроллер позволяет заблокировать клавиатуру.

Для этого достаточно соответствующим образом настроить параметр 'LOC'.

При заблокированной клавиатуре Вы все равно можете войти в меню Состояния нажатием  и просмотреть значение Рабочей точки, но теперь Вы не сможете ее изменить. Для снятия этой блокировки вновь перепрограммируйте параметр 'LOC'.

6.7.4. Пароли

Пароль 'PA1': открывает доступ к параметрам 'Пользователя'. Исходно пароль не активизирован (**PA1=0**). Для его активизации (**PA1≠0**): удерживая нажатой **SET** более 5 секунд откройте меню Программирования и кнопками **⏪** и **⏩** пролистайте содержимое до метки **PS1**; нажмите **SET** для просмотра значения и измените его кнопками **⏪** и **⏩**, затем сохраните изменение нажатием **SET** или **ⓘ**. Если пароль активизирован, то он запрашивается для доступа к параметрам 'Пользователя'.

Пароль 'PA2': открывает доступ к параметрам 'Инсталлятора'. Исходно пароль активизирован (**PA2=15**). Для его изменения (**PA2≠15**): удерживая нажатой **SET** более 5 секунд откройте меню Программирования и кнопками **⏪** и **⏩** пролистайте содержимое до метки **PA2**; нажмите **SET**, введите значение '15' кнопками **⏪** и **⏩**, затем подтвердите кнопкой **SET**. Проллистайте названия папок до метки **diS** и нажмите **SET** для ее открытия. Проллистайте параметры папки кнопками **⏪** и **⏩** до метки **PS2**, нажмите **SET** для просмотра значения и измените его кнопками **⏪** и **⏩**, затем сохраните изменение нажатием **SET** или **ⓘ**.

Отображение метки ввода пароля 'PA2' возможно в следующих случаях:

PA1 и PA2 ≠ 0: Удерживайте нажатой кнопку **SET** более 5 секунд до появления меток 'PA1' и 'PA2'. Вы можете выбрать доступ к параметрам 'Пользователя' (метка **PA1**) или к параметрам 'Инсталлятора' (метка **PA2**).

Иначе: Метка ввода пароля 'PA2' находится в списке параметров 1-го уровня (Пользователя). Если он активизирован, то будет запрошен для получения доступа к параметрам 2-го уровня (Инсталлятора); для его ввода выполните процедуру аналогичную той, что дана для ввода пароля 'PA1'.

ПОМНИТЕ: Если введены пароль неверен, то соответствующая метка **PA1/PA2** появится вновь. Ввод пароля нужно будет повторить.

6.7.5. Просмотр значений датчиков

Для просмотра значений считываемых подключенными к прибору датчиками коротко нажмите **SET** и Вы откроете меню 'Состояния Установки' ("**6.7.7. Меню состояния установки" на странице 64**), затем пролистайте содержимое кнопками **⏪** и **⏩** до метки соответствующего датчика '**Pb1 ... Pb7**' и нажмите. Измеренное выбранным датчиком значение отобразится на дисплее.

ПОМНИТЕ: Значение датчиков доступно только для чтения и не может изменяться оператором.

6.7.6. Запускаемые кнопками функции

Во всех моделях кнопка **⏪** исходно запускает Ручную разморозку.

Кнопки **⏩** и **ⓘ** так же могут запускать какую-то из функций по желанию оператора.

Для определения этих функций используются следующие параметры:

- **H32** = настройка функции кнопки **⏩** (ВНИЗ)
- **H33** = настройка функции кнопки **ⓘ** (ESC)

Значения, задаваемые этим параметрам и соответствующие им функции перечислены в следующей таблице:

Значение H32/H33	Запускаемая функция
0	Функция не назначена
1	Ручная разморозка
2	Смещение Рабочей точки
3	Свет
4	Режим Энергосбережения
5	Дополнительный выход (AUX)
6	Режим Ожидания
7	Цикл Глубокого охлаждения
8	Запуск/Остановка Разморозки

6.7.7. Меню состояния установки

Доступ к меню 'Состояния Установки' открывается коротким нажатием кнопки **SET**.
Кнопками **⏪** и **⏩** Вы можете пролистать все папки данного меню:

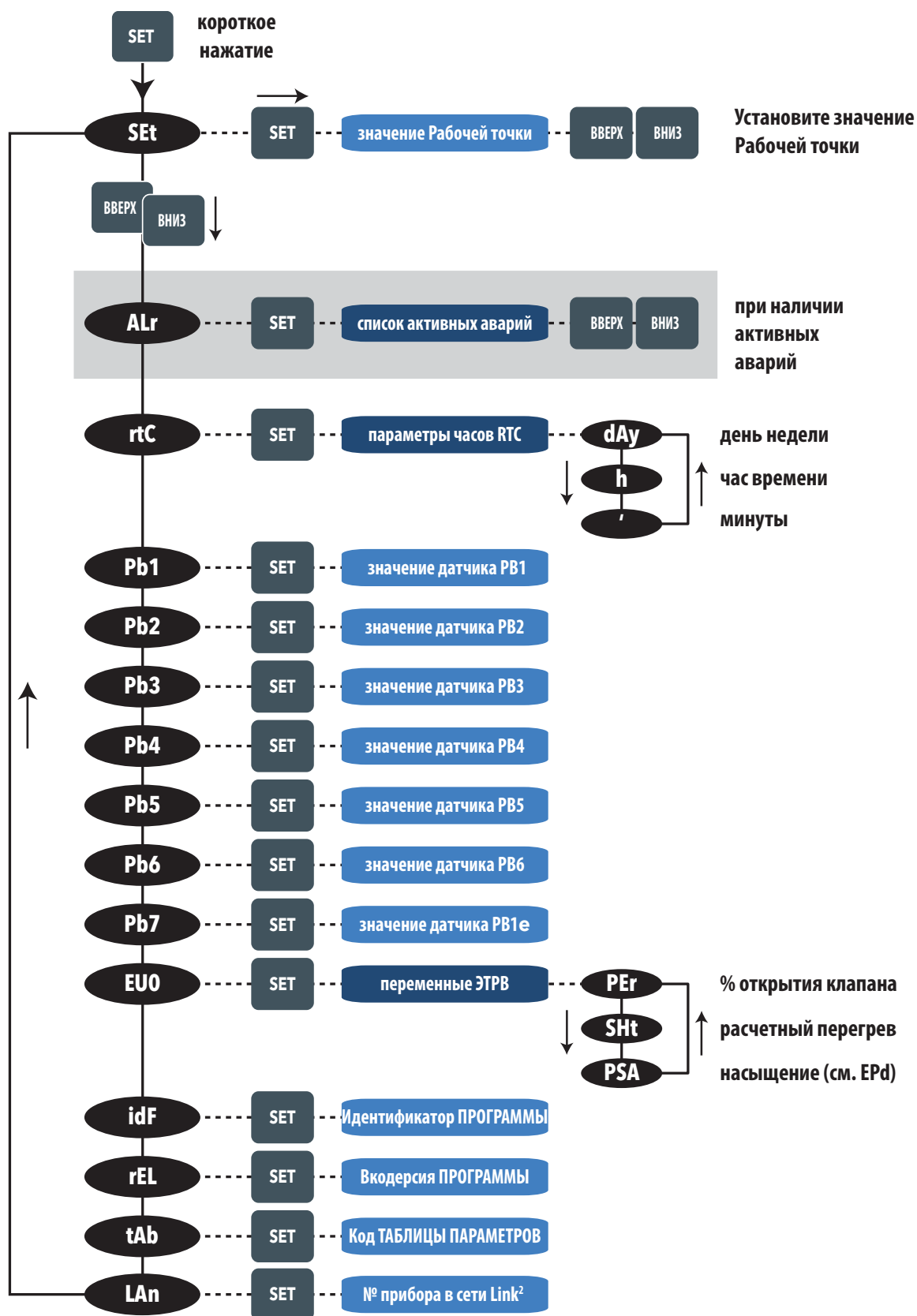

6.7.8. Меню программирования

Для доступа к меню 'Программирования' удерживайте нажатой кнопку **SET** более 5 секунд.
 Если активизированы пароли, то необходимо ввести ПАРОЛЬ доступа, либо **PA1** для параметров 'Пользователя' или **PA2** для параметров 'Инсталлятора' (см. раздел "6.7.4. Пароли" на странице 63).

Пар. **Пользователя**: После получения доступа отображается метка первого из параметров (например, 'rE').
 Кнопками **⇧** и **⇩** можно пролистать метки остальных параметров уровня.
 Для открытия выбранного параметра нажмите **SET** на его метке. Кнопками **⇧** и **⇩** измените значение на желаемое и подтвердите изменение нажатием **SET**.

Пар. **Инсталлятора**: После получения доступа отображается метка первой папки (например, 'CP').
 Кнопками **⇧** и **⇩** можно пролистать метки остальных папок уровня.
 Откройте выбранную папку нажатием **SET**. Кнопками **⇧** и **⇩** можно пролистать метки параметров папки и открыть выбранный нажатием **SET**. Кнопками **⇧** и **⇩** измените значение на желаемое и подтвердите изменение нажатием **SET**.

ПОМНИТЕ: Снимите питание с контроллера и подайте его заново после изменения любого из параметров конфигурации.

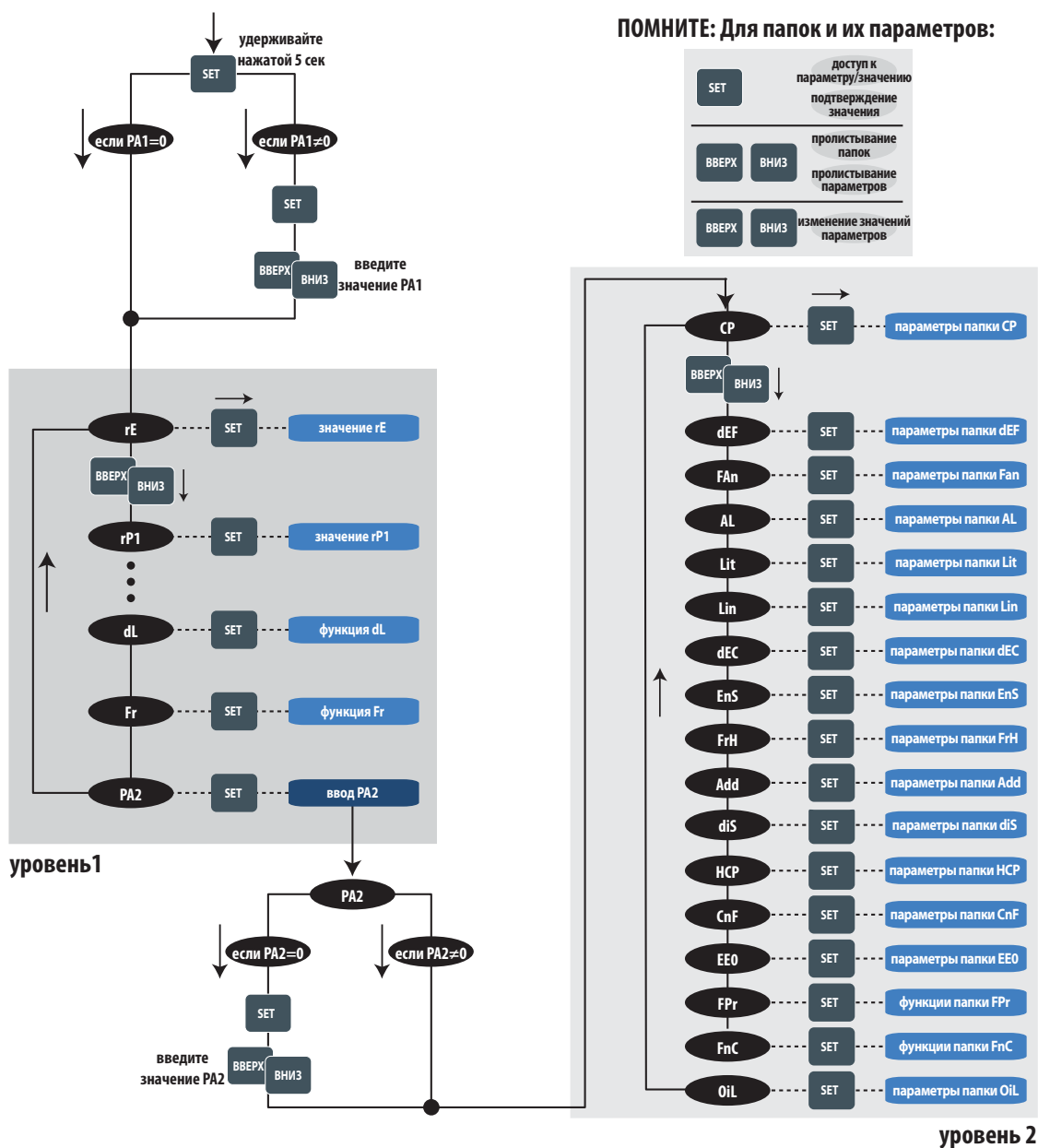

РАЗДЕЛ 7

ФУНКЦИИ

7.1. НАСТРОЙКИ

7.1.1. Настройка и калибровка датчиков

Контроллеры **RTX-RTD 600 IV** имеют:

- 5 входов, конфигурируемых как NTC/PTC/Pt1000/Цифровой вход (**Pb1 ... Pb5**);
- 1 вход, конфигурируемый как 4...20 мА/Цифровой вход (**Pb6**)
- 1 вход, конфигурируемый как Ратиометрический 0...5 В/Цифровой вход (**Pb7**)

Все температурные датчики (**Pb1 ... Pb5**) должны иметь один тип, который выбирается настройкой параметра **H00**.

Параметр **H00** относится на уровне Пользователя (вне папки в общем списке) или Инсталлятора, находится в папке **CnF** и может настраиваться следующим образом:

- **H00 = Ptc** → если используются датчики температуры PTC типа
- **H00 = ntc** → если используются датчики температуры NTC типа (Исходное значение)
- **H00 = Pt1** → если используются датчики температуры типа Pt1000.

После подключения датчиков для корректировки/калибровки считываемых ими значений используйте следующие параметры:

- **CA1**: смещение датчика 1.
Положительная или отрицательная величина, складываемая со значением с Pb1 (-30.0...30.0)
- **CA2**: смещение датчика 2.
Положительная или отрицательная величина, складываемая со значением с Pb2 (-30.0...30.0)
- **CA3**: смещение датчика 3.
Положительная или отрицательная величина, складываемая со значением с Pb3 (-30.0...30.0)
- **CA4**: смещение датчика 4.
Положительная или отрицательная величина, складываемая со значением с Pb4 (-30.0...30.0)
- **CA5**: смещение датчика 5.
Положительная или отрицательная величина, складываемая со значением с Pb5 (-30.0...30.0)
- **CA6**: смещение датчика 6.
Положительная или отрицательная величина, складываемая со значением с Pb6 (-30.0...30.0)
- **CA7**: смещение датчика 7.
Положительная или отрицательная величина, складываемая со значением с Pb7 (-30.0...30.0)

7.1.2. Настройка дисплея

Папка 'diS' на уровне Пользователя (вне папки в общем списке) или Инсталлятора содержит параметры для задания единицы измерения температуры, наличия десятичной точки, режим дисплея при разморозке и значение режима основного дисплея.

- **ndt: (Пользователя)** разрешат/запрещает отображение десятичной точки (с разрешением: 0.1°C или 1.0°C).
При наличии десятичной точки диапазон отображения значений ограничивается с -99.9°C до +99.9°C.
 - **ndt = yes** → yes=да, десятичная точка отображается (исходное значение)
 - **ndt = no** → no=нет, десятичная точка НЕ отображается.**ПОМНИТЕ:** разрешение/запрещение отображения рабочей точки затрагивает только отображение значения на дисплее. В вычислениях все равно используется значение с десятичной точкой.
- **ddL: (Пользователя)** разрешение/запрещение отображения рабочей точки затрагивает только отображение значения на дисплее. В вычислениях все равно используется значение с десятичной точкой.
 - **ddL = 0** → отображение реального значения датчика Pb1 (исходное значение)
 - **ddL = 1** → отображение значения датчика Pb1, измеренного в момент начала разморозки
 - **ddL = 2** → отображение на дисплее метки 'dEF'
- **dro: (Инсталлятора)** выбор единиц измерения отображаемой температуры °C или °F.
 - **dro = C** → отображение температуры в °C (исходное значение).
 - **dro = F** → отображение температуры в °F**ПОМНИТЕ:** переключение между °C и °F НЕ ПРИВОДИТ к пересчету температурных параметров SEt, diF, и т.д. (например SEt=10°C становится SEt=10°F). Это означает и то, что максимальные и минимальные числовые значения параметров одинаковы для ОБОИХ единиц измерения, а соответствующие им реальные температурные диапазоны различаются.
- **ddd: (Пользователя)** выбор значения, отображаемого в режиме Основного дисплея.
Все остальные режимы отображения и настройки остаются НЕИЗМЕННЫМИ.
 - **ddd = SP1** → отображается значение рабочей точки SP1
 - **ddd = Pb1** → отображается значение датчика Pb1
 - **ddd = Pb2** → отображается значение датчика Pb2
 - **ddd = Pb3** → отображается значение датчика Pb3
 - **ddd = Pb4** → отображается значение датчика Pb4
 - **ddd = Pb5** → отображается значение датчика Pb5
 - **ddd = Pbi** → отображается расчетное значение виртуального датчика
 - **ddd = LP** → отображает получаемое по сети LINK² значение датчика

7.2. ФУНКЦИИ

7.2.1. Выгрузка, Загрузка, Форматирование

Описание

Карточка копирования параметров Unicard или MFK (MFK = мультифункциональный ключ) подключается к TTL порту и позволяет быстро перепрограммировать прибор.



ПОМНИТЕ: ЗАГРУЗКА с подачей питания: если при подаче питания на контроллер он обнаруживает подключенную к нему карточку Unicard или MFK, то он автоматически запускает выгрузку данных из этой карточки в прибор.



Если подключить Unicard/MFK к выключенному прибору и затем подать на него питание то после тестирования лампочек на дисплее появится одно из следующих сообщений:

- **dLY** если операция выгрузки данных из карточки в прибор прошла успешно
- **dLn** если во время операции выгрузки данных из карточки в прибор обнаружилась ошибка

Еще через 5 секунд дисплей перейдет к отображению Рабочей точки или выбранного датчика в зависимости от установленного значения параметра **ddd**.

ПОМНИТЕ: После успешного выполнения загрузки контроллер начнет работу с новой загруженной таблицей параметров.

Рабочий режим: войдите на уровень параметров 'Инсталлятора' введя значение пароля 'PA2', если он активизирован (**PA2≠0**), пролистайте папки кнопками  и  до метки 'FPr'.

Откройте ее нажатием , пролистайте доступные функции кнопками  и , затем нажмите  на метке выбранной для ее выполнения:

- **UL** (Выгрузка): Эта функция позволяет выгрузить параметры с прибора на карточку копирования. При успешном выполнении команды появится метка "yES", а при ошибке отобразится метка "no".
- **Fr** (Формат): Эта команда форматирует карточку копирования (необходима перед первым использованием с прибором данной модели, т.е. если она новая или использовалась с приборами другой модели). **ПОМНИТЕ:** Выполнение команды **Fr** приводит к удалению всех данных. Эту операцию отменить НЕЛЬЗЯ.
- **dL** (Загрузка): Эта функция позволяет загрузить параметры с карточки копирования в прибор. При успешном выполнении команды появится метка "yES", а при ошибке отобразится метка "no".
- **Загрузка** (с подачей питания): Подключите карточку копирования к прибору со снятым питанием. При подаче питания автоматически запустится функция загрузки данных с карточки в прибор. После окончания тестирования индикаторов контроллера на дисплее появится метка "dLy", а при ошибке отобразится метка "dLn".

ПОМНИТЕ: перед выгрузкой или загрузкой таблицы параметров убедитесь что связь прибора с системой мониторинга (ПК с TelevisNet, TelevisGo, TelevisCompact или другой) была прервана. Другими словами не забудьте отключить порт RS485 контроллера или остановите опрос данных системой мониторинга.

Используемые параметры

Среди параметров уровня **Пользователя** так же есть данные функции:

Метка	Описание функции
UL	Выгрузка таблицы параметров из прибора в карточку Unicard или MFK.
Fr	Форматирование подключенной к прибору карточки Unicard или MFK с удалением всех ее данных.
dL	Загрузка таблицы параметров из карточку Unicard или MFK в прибор.

МУЛЬТИ-ФУНКЦИОНАЛЬНЫЙ КЛЮЧ (МФК)

Мульти-функциональный ключ (МФК) позволяет выгружать параметры из прибора и загружать обратно с МФК в прибор.



UNICARD

Карточка UNICARD может использоваться аналогично мульти-функциональному ключу (МФК) для выгрузки параметров из прибора и загрузки обратно в прибор.

Это простой инструмент для быстрой пользовательской настройки приборов.

В отличие от старых версий CoryCard и МФК карточка UNICARD имеет:

1. возможность подключения к ПК через USB порт для работы с программой Device Manager
2. возможность подключения с адаптеру с USB портом (сетевому или на батарейках) для прямой подачи питания на схему управления контроллера для выполнения операций загрузки и выгрузки параметров.

Подача питания на UNICARD возможна различными способами:

1) От запитанного и включенного контроллера

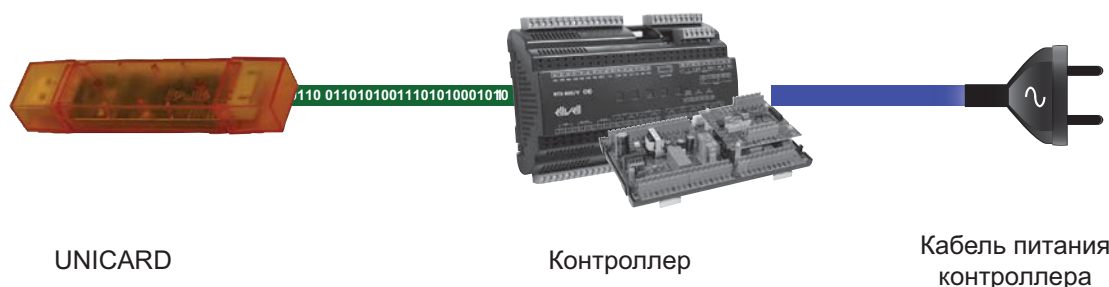

2) От адаптера с USB портом

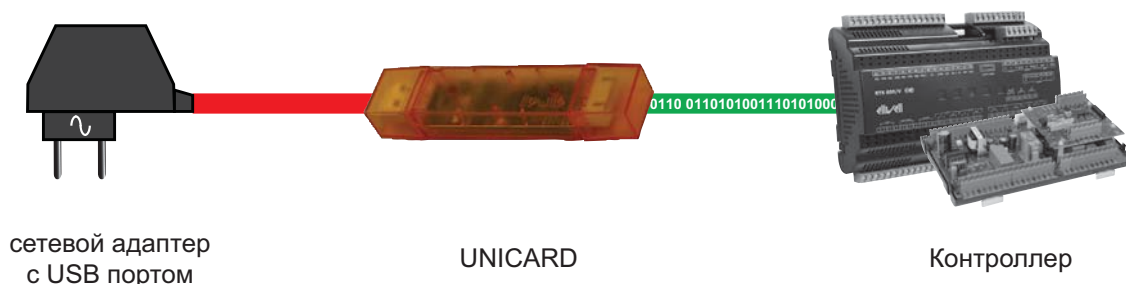

7.2.2. Загрузка программы контроллера



Инструмент имеет загрузчик Программ, позволяя обновлять версии установленной в него программы. Обновление программы можно выполнять с использованием карточек UNICARD или мультифункционального ключа (MFK).

Процедура обновления Программы:

- Подключите к прибору карточку UNICARD или MFK с загруженным на нее файлом программы;
- Подайте питание на прибор, если он был выключен, или отключите и подайте питание заново;
- Ждите пока индикатор карточки UNICARD или MFK мигает (выполнение операции);
- По завершении операции Вы увидите соответствующее состояние индикатора карточки UNICARD или MFK:
 - **ГОРИТ**: успешное завершении операции обновления программы контроллера;
 - **ПОГАШЕН**: обновление программы не выполнено (программа не совместима ...).

7.2.3. Общая в сети Link² клавиатура



С локальной клавиатуры любого контроллера сети Link² можно осуществить навигацию по меню любого из приборов, подключенных к той же локальной сети Link².

Эта функция запускается совместным нажатием  и  с удержанием 5 секунд. При работе в режиме удаленной клавиатуры мигают сразу две иконки °C и °F.

В зависимости от используемого контроллерами протокола понадобится ввод следующих значений:

- для протокола Televis: **FAA** и **dEA**;
- для протокола Modbus: **Adr**.

Для возврата к исходному меню локального прибора:

- нажмите кнопки  и  удержанием нажатыми не менее 5 секунд;
- оставьте кнопки без нажатия на время задержки в 60 секунд.

В режиме 'удаленной клавиатуры' функция локальной клавиатуры (в отношении подключенного к ней прибора) блокируется. Блокировка полностью снимается через 3 секунды после возврата к обычному режиму.

При потере связи с удаленным контроллером на дисплее клавиатуры в 'Удаленном' режиме отображается метка:

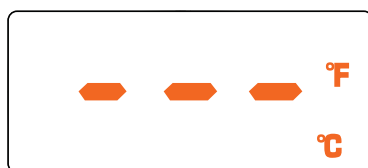

РАЗДЕЛ 8 РЕГУЛЯТОРЫ

8.1. ИМПУЛЬСНЫМИ ЭЛЕКТРОННЫЙ ТРВ (ЕЕV)

Смотри ниже схему по использованию всех компонентов системы:

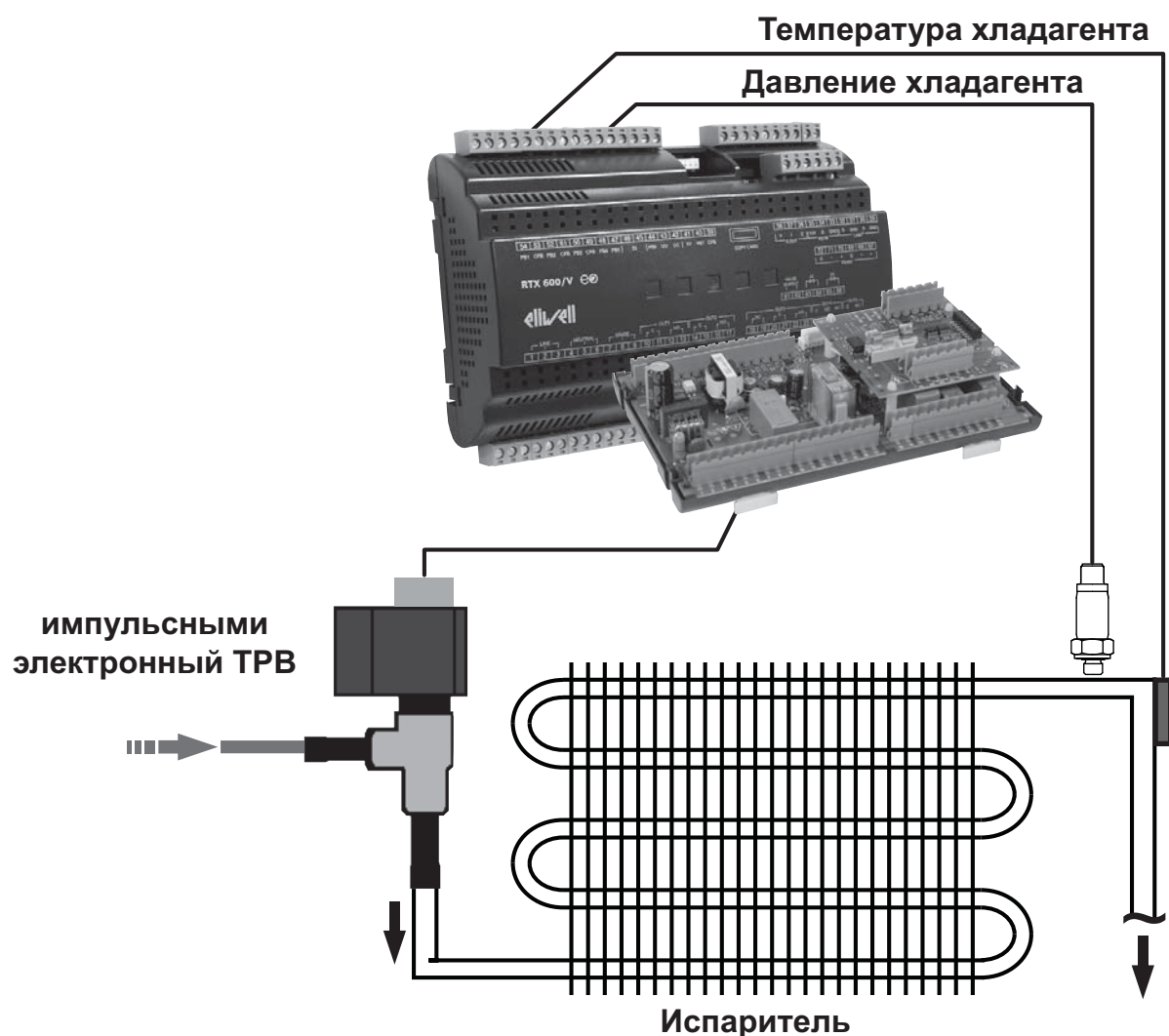

При использовании шагового электронного ТРВ необходимо настроить:

- датчик для расчета перегрева (**rSS** - температурный датчик одного из типов NTC/PTC/Pt1000)
- датчик насыщения (**rSP** - датчик давления ратиометрический или с токовым сигналом 4...20 мА).

В **ИСХОДНОЙ** конфигурации датчики настроены следующим образом:

- **Pb5** как температурный датчик NTC типа для расчета перегрева
- **Pb7** как датчик давления насыщения (тип РАТИОМЕТРИЧЕСКИЙ).

Уделяйте особое внимание подключению электронных ТРВ. Правильно выбирайте катушку драйвера под наиболее использующийся в установке или удобный источник питания.

▲ ПРЕДУПРЕЖДЕНИЕ

НЕПРЕДВИДЕННОЕ ФУНКЦИОНИРОВАНИЕ УСТРОЙСТВА

Сверяйтесь с параметрами, заявляемыми производителем клапана, перед использованием электронного ТРВ в режиме общей конфигурации.

Несоблюдение этих инструкций может привести к смерти, серьезной травме или повреждению оборудования.

Eliwell Controls Srl не несет ответственности за данные от производителей клапанов включая их обновления и модификации. Обратитесь к Руководствам на клапан для проверки их совместимости и правильной настройки.

8.1.1. Перечень совместимых / контролируемых клапанов

Перечень ИМПУЛЬСНЫХ электронных ТРВ **СОВМЕСТИМЫХ** с **RTX-RTD 600 IV**:

Производитель	Модель клапана	ПОМНИТЕ
Eliwell by Schneider Electric	PXV	Дюзы от 0.5 до 2.7 мм

Перечень ИМПУЛЬСНЫХ электронных ТРВ **УПРАВЛЯЕМЫХ RTX-RTD 600 IV**: и документы, применимые для проверки параметров и их тестирования:

Производитель	Модель клапана	Соответствующий документ
Danfoss	AKV10	DKRCC.PD.VA1.A7.02_AKV_sw.pdf
Danfoss	AKV15	
Danfoss	AKV20	
Danfoss	AKVA (NH3)	DKRCC.PD.VA1.B5.02_AKVA.pdf
Alco	EX2	EN_EX2__35016.pdf

Если у Вас есть необходимость в использовании импульсных электронных ТРВ, не попавших в эти перечни, то обратитесь в офисы технической поддержки Eliwell для проверки возможности управления ими с контроллера **RTX-RTD 600 IV**.

Eliwell Controls Srl не несет ответственности за данные, предоставляемые производителями клапанов, включая технические модификации и обновления. Обращайтесь к Руководству на прибор и Руководству на клапан для проверки возможности их взаимодействия и правильной настройки.

8.1.2. Тип клапана

Прибор **RTX-RTD 600 IV** настроен на управление "Импульсными" электронным ТРВ.
Схемы подключения приведены ниже:



Рис. 40. RTX 600 IV: Схема подключения



Рис. 41. RTD 600 IV: Схема подключения

Перед подключением клапана внимательно настройте контроллер **RTX 600 IVS** под соответствующий тип клапана в соответствии с перечнями Совместимых и Управляемых клапанов.

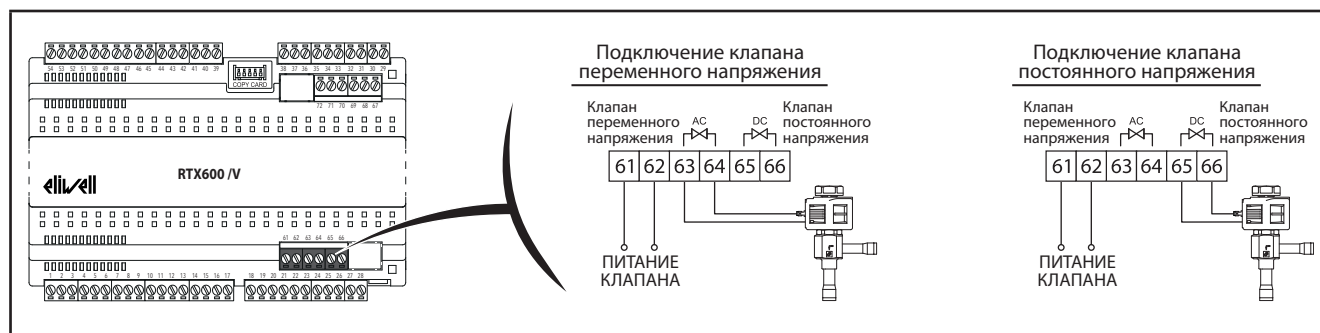
Eliwell Controls Srl не несет ответственности за данные, предоставляемые производителями клапанов, включая технические модификации и обновления. Обращайтесь к Руководству на прибор и Руководству на клапан для проверки возможности их взаимодействия и правильной настройки.

ПРИМЕЧАНИЕ

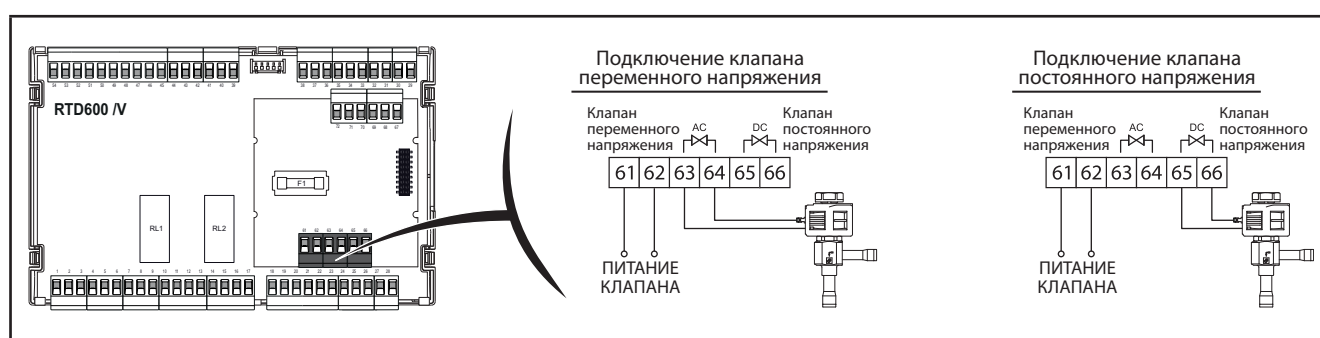
НЕРАБОТОСПОСОБНОСТЬ ПРИБОРА

- Перед подачей питания внимательно перепроверьте все подключения.
- Перед подключением клапана сверьтесь с данными его этикетки.
- Драйвер **RTX-RTD 600 IV** подает на клапан то же напряжение, которое подается для Питания Клапана (Valve Supply).
- Для клапанов постоянного напряжения для Питания Клапана (Valve Supply) используется переменное напряжение. (т.е. если используется катушка на 240 В =, то на Питание Клапана (Valve Supply) нужно подать 240 В~).

Несоблюдение этих инструкций может привести к повреждению оборудования.

8.1.3. Выбор предустановленных настроек

Контроллеры **RTX-RTD 600 IV** имеют ряд предустановленных настроек для различных типов установок:

ПАР.	ОПИСАНИЕ	Ед.Изм.	ПРИЛОЖЕНИЯ
H61	Выбор типа установки и рабочего режима: 0 = Значение не используется; 1 = Установка с быстрым изменением давления испарения; 2 = Установка с медленным изменением давления испарения; 3 = Установка с быстрым изменением давления испарения - быстрый выход на Рабочую точку после Разморозки; 4 = Установка с медленным изменением давления испарения - быстрый выход на Рабочую точку после Разморозки; 5...16 = Значение не используется.	число	1 (Исходное значение)

8.1.4. Тип хладагента

⚠ ОПАСНОСТЬ

ПОТЕНЦИАЛЬНАЯ УГРОЗА ВЗРЫВА И ПОЖАРА

НЕ применяйте контроллер на установках, использующих горючий газ R290.

Несоблюдение этих инструкций приведет к смерти или серьезной травме.

На **RTX-RTD 600 IV** Вы можете выбрать один из следующих хладагентов:

ПАР.	ОПИСАНИЕ	Ед.Изм.	ПРИЛОЖЕНИЯ
Ert	Выбор типа используемого хладагента: 404 (0) = R404A; r22 (1) = R22; 410 (2) = R410A; 134 (3) = R134a; 744 (4) = R744 (CO ₂); 507 (5) = R507A; 717 (6) = R717 (NH ₃); 290 (7) = Значение не используется; PAr (8) = Настраиваемый тип хладагента; 407 (9) = R407A; 448 (10) = R448A; 449 (11) = R449A; 450 (12) = R450; 513 (13) = R513A	число	410 (Исходное значение)

ПОМНИТЕ: параметр **Ert** не входит в наборы параметров Приложений **AP1 ... AP8** и не изменяется при сбросе параметров контроллера в исходные или одно из предустановленных Приложений.

Если Вы хотите использовать хладагент, не входящий в данный перечень, то Вы можете загрузить "описание газа" (содержащее ключевые значения данного хладагента) используя карточку Unicard/MFK и затем выбрав значение **Ert** = PAr = 8.

ПОМНИТЕ: Для получения файла "описания хладагента" обратитесь в офис технической поддержки фирмы Eliwell.

8.1.5. Токовый датчик давления 4...20 мА

Ниже представлена схема подключения токового датчика давления с сигналом 4...20мА:



Рис. 42. RTX 600 IV: Схема подключения с датчиком давления сигналом 4...20 мА



Рис. 43. RTD 600 IV: Схема подключения с датчиком давления сигналом 4...20 мА

Для использования входа токового датчика давления 4..20 мА (**PB6**) как датчика насыщения установите параметр **rSP** в **Pb6**, а **H46** в **Pro**. Параметрами **H03** и **H04** Вы можете установить нижний (при 4 мА) и верхний (при 20 мА) пределы шкалы датчика.

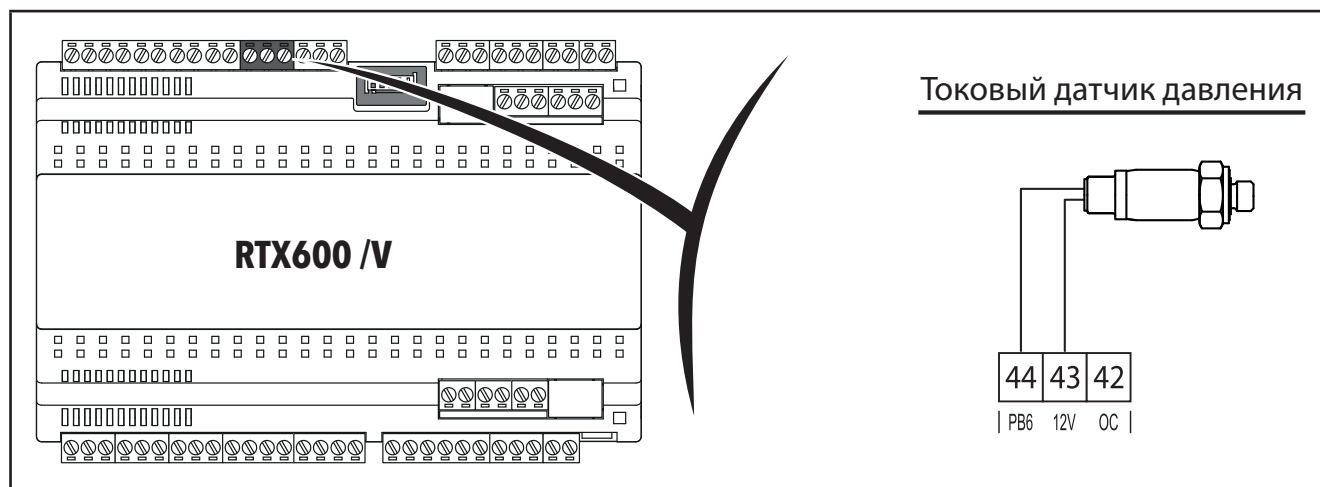
ПОМНИТЕ: Параметры **H03** и **H04** задаются в единицах ОТНОСИТЕЛЬНОГО давления (для такой шкалы атмосферное давление → 0.0 Бар).

8.1.6. Ратиометрический датчик давления

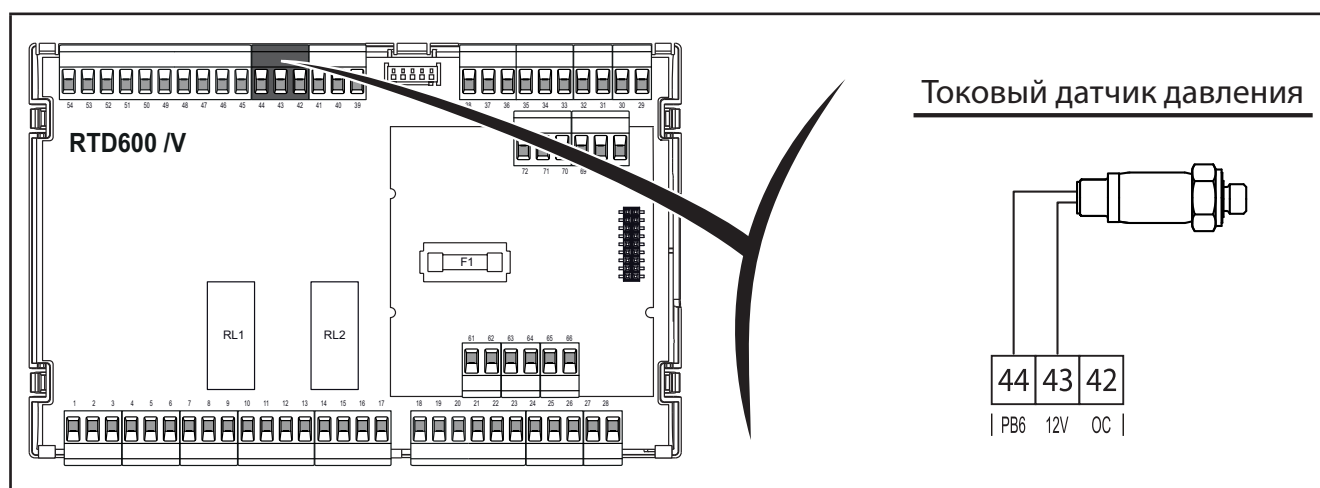
Схемы подключения для различных случаев следующие:



Рис. 44. RTX 600 IV: Схема подключения с ратиометрическим датчиком давления



Рис. 45. RTD 600 IV: Схема подключения с ратиометрическим датчиком давления

Для использования входа ратиометрического датчика (PB7) как датчика насыщения установите параметр **rSP** в **Pb6**, а **H47** в **Pro**. Параметром **trA** можно выбрать один из 8-ми готовых наборов для наиболее используемых ратиометрических датчиков:

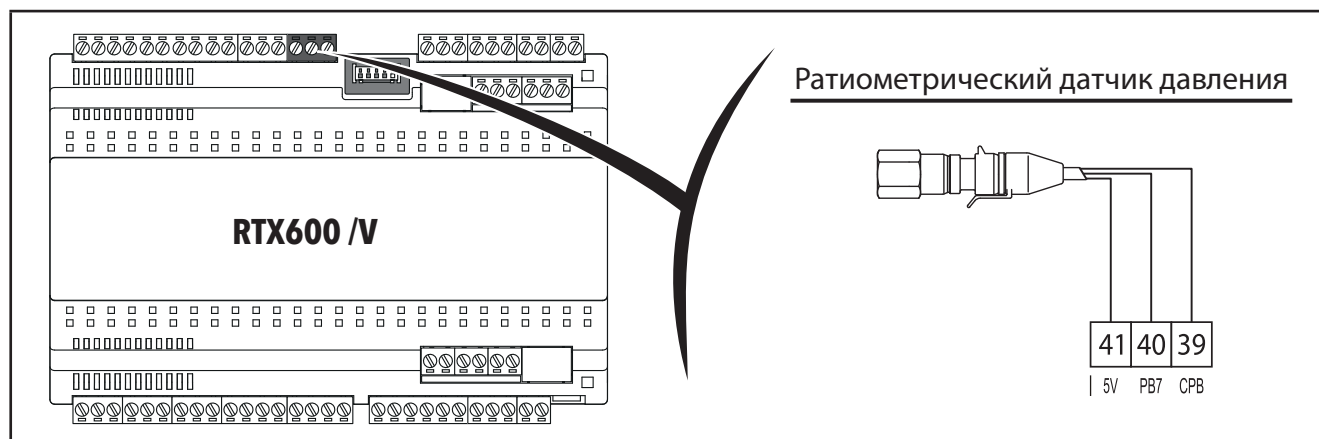
ПАР.	ОПИСАНИЕ	Ед.Изм.	ПРИЛОЖЕНИЯ
trA	Выбор типа используемого Ратиометрического датчика: USE = Общий тип с настраиваемой оператором шкалой (смотри H05 и H06) rA1 = EWPA 010 R 0/5 В 0/10 Бар ВНУТРЕННЯЯ РЕЗЬБА rA2 = EWPA 030 R 0/5 В 0/30 Бар ВНУТРЕННЯЯ РЕЗЬБА rA3 = EWPA 050 R 0/5 В 0/50 Бар ВНУТРЕННЯЯ РЕЗЬБА rA4 = AKS 32R -1/6 rA5 = AKS 32R -1/12 rA6 = AKS 32R -1/20 rA7 = AKS 32R -1/34 rA8 = значение не используется	число	rA1 (Исходное значение)

Для использования ратиометрического датчика, который в перечне выбора не присутствует установите параметр **trA** в значение 'USE'.

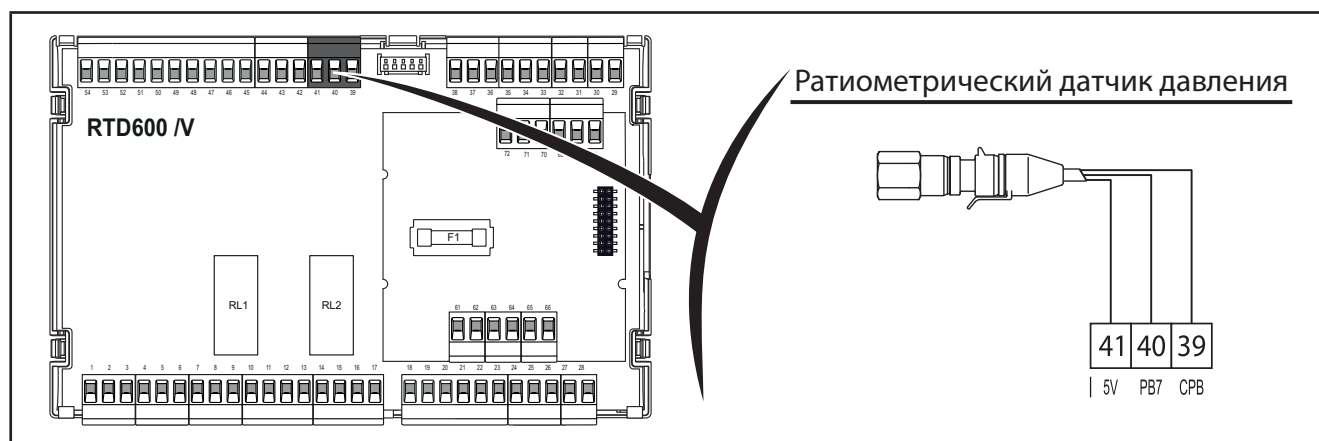
Кроме этого Вам понадобится задать шкалу датчика:

- Нижний предел шкалы датчика соответствующий сигналу 0.5 В (10%) используя параметр **H05**
- Верхний предел шкалы датчика соответствующий сигналу 4.5 В (90%) используя параметр **H06**

8.1.11. Защитный предохранитель

Прибор имеет внутренний предохранитель для обеспечения защиты катушки клапана.

При перегорании предохранителя его необходимо заменить.

ОПАСНОСТЬ

ОПАСНОСТЬ ПОРАЖЕНИЯ УДАРОМ ЭЛЕКТРИЧЕСКОГО ТОКА, ВЗРЫВА ИЛИ ДУГОВОЙ ВСПЫШКОЙ

- Отключите питание со всего оборудования включая подключенные приборы перед снятием крышек или открытием дверок, или перед
- Установкой или снятием любых аксессуаров, оборудования, кабелей или проводов.
- Где и когда это указано всегда используйте проверенное средство измерения напряжения, что бы убедиться в его отсутствии.
- Установите на место и закрепите все крышки, аксессуары, оборудование, кабели и провода.

Несоблюдение этих инструкций приведет к смерти или серьезной травме.

ОПАСНОСТЬ

ПОТЕНЦИАЛЬНАЯ УГРОЗА ПЕРЕГРЕВА И ПОЖАРА

Заменяйте сгоревший предохранитель новый с теми-же характеристиками как у установленного ранее. Характеристики предохранителя описаны в разделе **"5.1. ЭЛЕКТРИЧЕСКИЕ ХАРАКТЕРИСТИКИ И УСЛОВИЯ СРЕДЫ"** на странице 52.

Несоблюдение этих инструкций приведет к смерти или серьезной травме.

При работе с оборудованием обращайтесь внимание на недопустимость его повреждения электростатическим разрядом.

В частности не экранированные разъемы и, в некоторых случаях, открытые платы являются наиболее уязвимыми для воздействия электростатического разряда.

ПРЕДУПРЕЖДЕНИЕ

НАРУШЕНИЕ РАБОТОСПОСОБНОСТИ ОБОРУДОВАНИЯ ВСЛЕДСТВИЕ ЭЛЕКТРОСТАТИЧЕСКОГО РАЗРЯДА.

- Храните прибор в защитное упаковке до готовности к его установке.
- Прибор должен устанавливаться только в корпусе одобренного типа или в местах, исключающих несанкционированный доступ и обеспечивающих защиту от электростатического разряда согласно требованиям IEC 1000-4-2.
- При работе с чувствительными элементами используйте заземленные защитные устройства от электростатического разряда.
- Всегда снимайте статический разряд с себя касанием к заземленной поверхности или электростатического коврика перед касанием к прибору.

Несоблюдение этих инструкций может привести к смерти, серьезной травме или повреждению оборудования.

RTX 600 /V: Замена предохранителя

Для замены предохранителя отключите питания со всего оборудования и следуйте инструкции:

1. Отключите все подключения Верхней платы (Электронный ТРВ, шина RS485). Снимите крышку нажав отверткой на защелки с обеих боковых сторон.
2. Вытащите заменяемый предохранитель из держателя на Верхней плате.
3. Установите вместо изъятый новый предохранитель (**ПОМНИТЕ:** убедитесь в правильности размера).
4. Установите крышку обратно нажимая на нее вниз до защелкивания боковых фиксаторов.
5. Восстановите подключения Верхней платы.

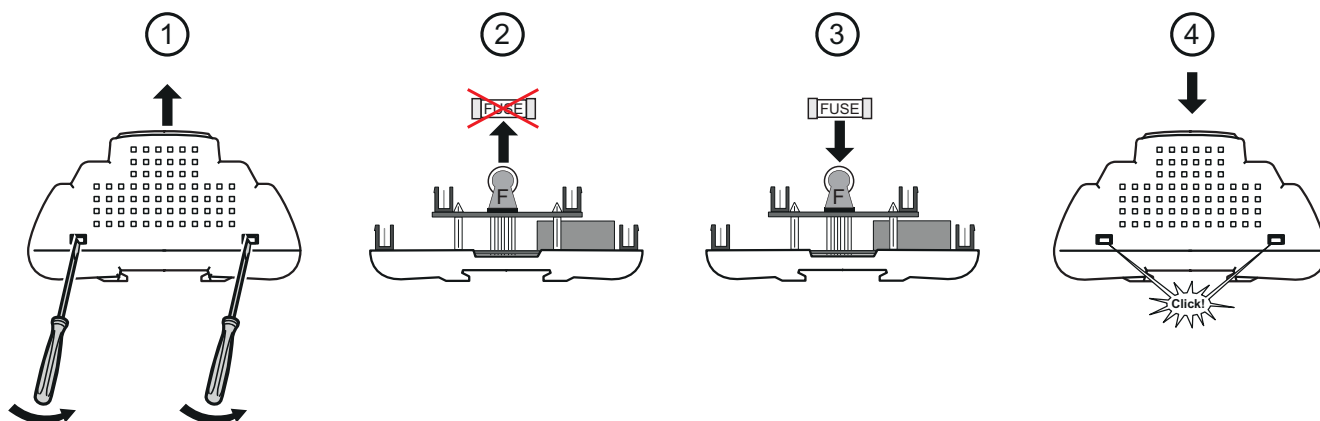

RTD 600 /V: Замена предохранителя

Для замены предохранителя отключите питания со всего оборудования и следуйте инструкции:

1. Вытащите заменяемый предохранитель из держателя на Верхней плате.
2. Установите вместо изъятый новый предохранитель (**ПОМНИТЕ:** убедитесь в правильности размера).



8.1.12. Параметры регулирования клапана

Контроллер **RTX-RTD 600 IV** управляет ИМПУЛЬСНЫМИ электронными ТРВ с целью поддержания минимального перегрева на выходе испарителя.

Прибор обеспечивает простоту установки, а алгоритм управления адаптируется к условиям работы установки и обеспечивает запрашиваемые заказчиком характеристики.

Оператору необходимо всего лишь установить Рабочую точку расчетного перегрева (**OLt**) и алгоритм сам адаптируется для получения нужного результата. Алгоритм оптимизирован для работы с минимальным перегревом благодаря использованию модели прогнозного расчета.

Встроенный драйвер имеет пользовательские настройки, позволяющие задать:

- **U01**: период импульсного управления клапаном (сумма времен открытого и закрытого состояний);
- **U02**: максимальное открытие клапана;
- **U06**: минимальное открытие клапана в зоне пропорционального управления;
- **U07**: максимальное открытие клапана в зоне пропорционального управления.

Когда запрос регулятора ниже значения **U06**, то процент открытия клапана будет равен 0%, а в случае, когда запрос превысит значение **U07**, то процент открытия будет постоянным и равен **U02**.

ЗАМЕЧАНИЯ:

- Если сигнал с регулятора равен или выше значения параметра **U07**, то реальный выход будет равен **U02**.
- Если сигнал с регулятора равен или ниже значения параметра **U06**, то реальный выход будет равен нулю (0).
- Если сигнал с регулятора равен или выше значения параметра **U07** в течение времени не менее **U05**, генерируется авария максимального открытия клапана для сигнализации о критичном состоянии системы.

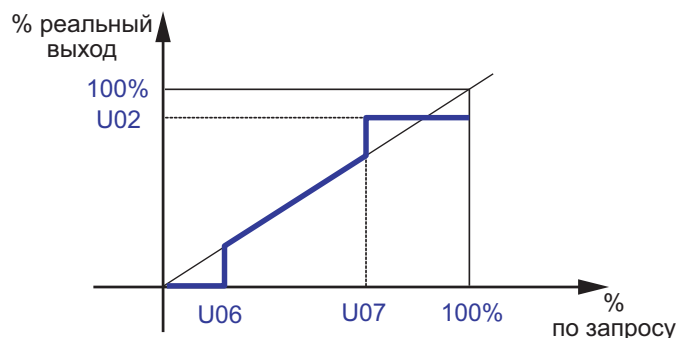

8.1.13. ПИД регулятор перегрева и регулятор Максимального рабочего давления (MOP)

Пид регулятор (H60)

RTX-RTD 600 IV рассчитывает реальное значение перегрева используя значения двух датчиков: температурного датчика (для) перегрева и датчика давления насыщения, значение которого пересчитывается в температуру. ПИД регулятор контроллера выдает модулированный сигнал на клапан для достижения Рабочей точки **OLt**.

Алгоритм является динамическим: реальное значение перегрева может поддерживаться несколько выше Рабочей точки или временно упасть ниже ее. Если в результате этого появляется жидкость на выходе испарителя, то значение Рабочей точки **OLt** следует повысить.

Параметры ПИД регулятора автоматически выбираются после выбора Вами типа установки и ее режима установкой соответствующего значения параметра **H61**.

Регулятор Максимального рабочего давления (MOP)

Драйвер имеет функции контроля "максимального рабочего давления MOP", которая активизируется параметром **HOE**. Данная функция управляет закрытием клапана в пропорциональном режиме когда температура насыщения оказывается вблизи значения параметра **HOt** (порог максимальной температуры испарителя) с пропорциональной зоной регулятора равной параметру **HPb**.

При превышении этого порога на время более заданного параметром **tAP**, выдается Авария MOP.

Регулятор Максимального Рабочего Давления **MOP** можно отключить:

- во всех режимах значением параметра **HOE**.
- при включении контроллера и возврате управления из режима разморозки на время, задаваемое параметром **HdP**.

8.1.14. Регулирование при отказе датчика

При отказе датчика давления насыщения (токового **4...20 мА** или **ратиометрического**):

- на выход управления клапаном будет выдаваться сигнал, равный значению параметра **U08**.

При отказе датчика температуры для расчета перегрева (**NTC, PTC** или **Pt1000**):

- если регулятор MOP отключен: на клапаном выдается сигнал, равный значению параметра **U08**.
- если регулятор MOP включен: на клапан выдается модулированный сигнал MOP регулятора с ограничением диапазона от 0 до **U08**.

Используемые Параметры

Для управления этим регулятором используются следующие параметры:

Метка	Описание
L09	Разрешение использования общего датчика (давления) насыщения.
trA	Выбор модели используемого ратиометрического датчика.
H00	Выбор типа используемых температурных датчиков (ntc = NTC, Ptc = PTC и Pt1 = Pt1000).
H03	Нижний предел шкалы токового датчика 4-20 ма (при 4 мА) .
H04	Верхний предел шкалы токового датчика 4-20 ма (при 20 мА).
H05	Нижний предел шкалы ратиометрического датчика.
H06	Верхний предел шкалы ратиометрического датчика.
H60	Номер выбранного Приложения (исходного набора параметров).
rSP	Выбор используемого датчика насыщения.
rSS	Выбор используемого датчика перегрева.
rbu	Выбор резервного датчика насыщения.
EPd	Режим отображения значения датчика насыщения (t = температура или P = давление).
Ert	Выбор типа используемого в системе хладагента.
U01	Период ШИМ сигнала управления клапаном.
U02	Максимальный процент открытия клапана.
U05	Время максимального открытия клапана до выдачи аварии.
U06	Минимальный процент рабочего открытия клапана.
U07	Максимальный процент рабочего открытия клапана.
U08	Процент открытия клапана при отказе датчик-а/ов.
OLt	Задание порога минимального перегрева.
HOE	Разрешение использования регулятора MOP (максимального рабочего давления).
tAP	Минимальное время превышения максимального температурного порога до выдачи аварии.
HOt	Максимальный аварийный порог температуры испарителя.
HdP	Время блокирования регулятора MOP с момента включения установки.

8.2. СЕТЬ LINK²

До 8-ми контроллеров **RTX-RTD 600 IV** могут соединяться в сеть Link² с подключением к сети мониторинга с протоколами Televis или Modbus только одного из этих приборов.

В такой подсети адреса отдельных приборов, задаваемые параметрами **dEA** и **FAA**, должны быть строго уникальными по значениям пары этих параметров.

ПОМНИТЕ: рекомендуем присваивать одно значение семейства адреса **FAA** всем контроллерам локальной сети Link² для облегчения идентификации приборов.

Ниже представлен пример подключения к системе мониторинга приборов, объединенных локальной сетью Link²:

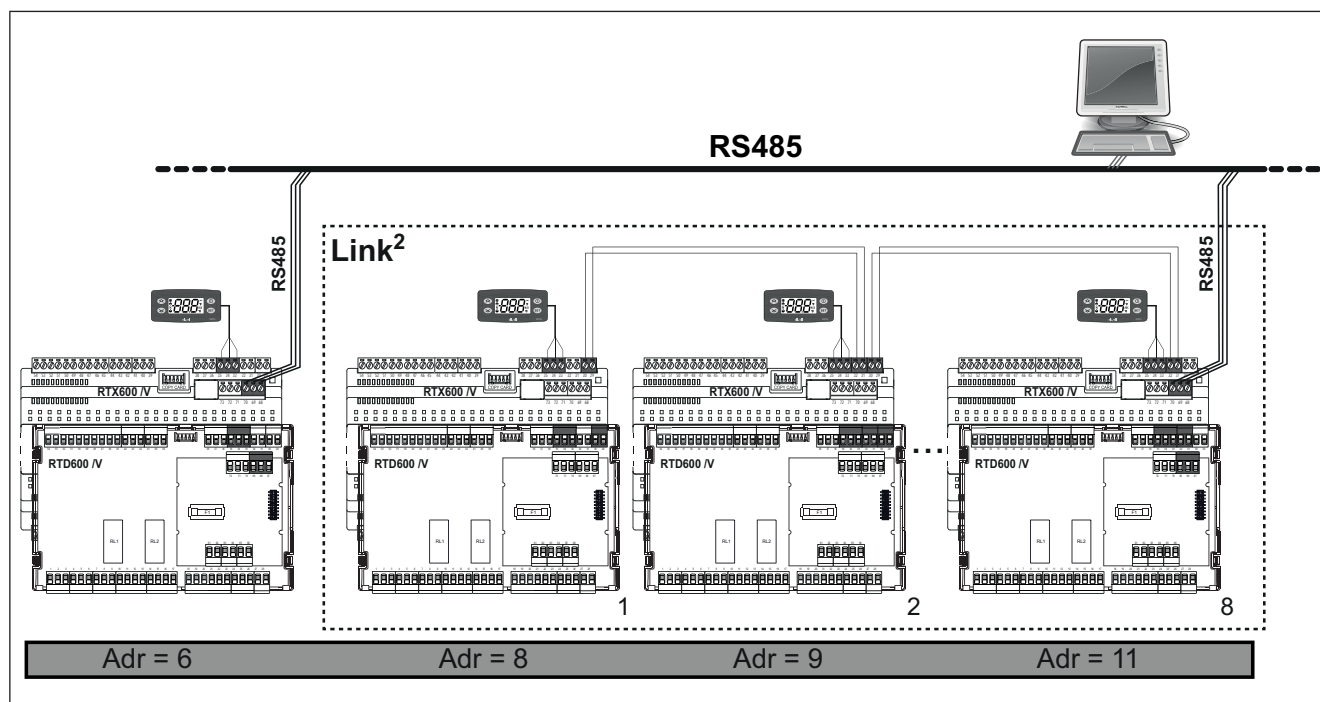

8.2.1. Шлюз подключения к системе мониторинга

Подключение к системе мониторинга облегчается при наличии локальной сети Link².

Конкретнее, подключение приборов сети Link² к шине **RS485** системы мониторинга можно провести через подключение к этой шине любого одного прибора сети Link².

Далее происходит автоматическая сортировка связи с остальными приборами.

Сеть шины **RS485** не требует никаких дополнительных настроек для такого подключения, т.к. она обращается к приборам по адресам, задаваемым специальными параметрами что используйте:

- **Televis:** параметры **FAA** и **dEA**;
- **Modbus:** параметр **Adr**.

8.2.2. Общие датчики температуры

Один из 5-ти датчиков температуры (Pb1...Pb5) или виртуальный датчик может быть общим для сети Link².

ПРИМЕР 1

Пример с общим температурным датчиком регулятора (в примере датчик подключен к прибору № 2)

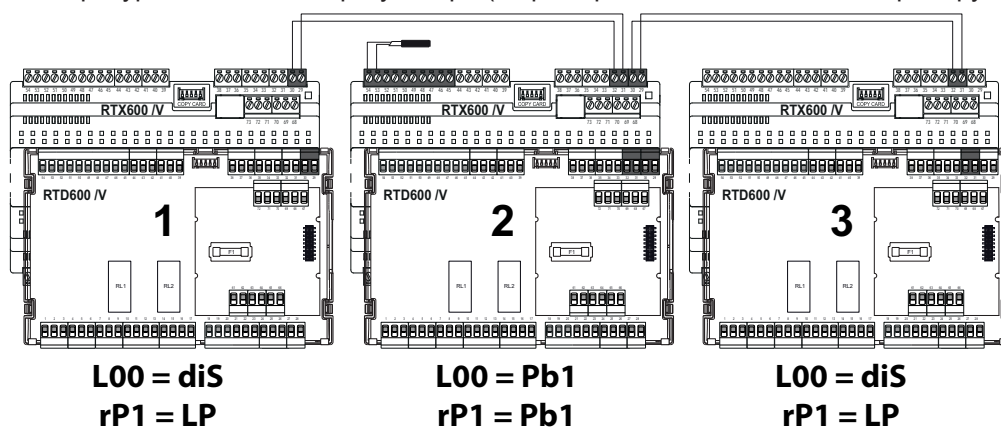

ПРИМЕР 2

Примером использования общего датчика может быть случай когда имеется несколько секций холодильной установки с собственными датчиками регулирования температуры, тогда при отказе датчика на одной из секций (в примере на секции №2 - перечеркнутый датчик) появляется возможность переключения управления этой секцией по датчику соседней секции.

Такую перенастройку параметров можно сделать удаленно через систему мониторинга:

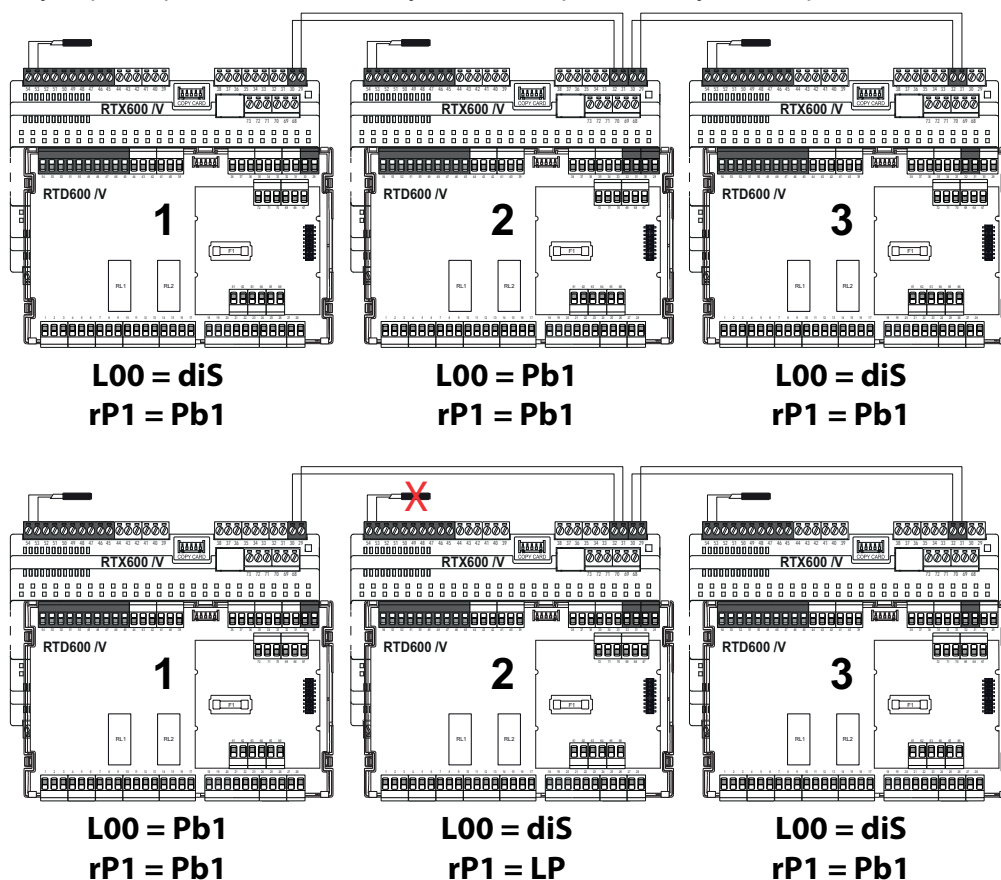

ПОМНИТЕ: Общий датчик температуры может использоваться не только для основного регулятора, но и для других регуляторов (вентиляторы испарителя, нагреватели...).

8.2.3. Разморозка

Разморозка группы приборов может быть скоординирована по сети Link².

Такая координация включается параметром **L03 = 1** на приборе, который 'руководит' разморозкой (координатор или Мастер). Параметр **L04** используется для того, чтобы определить должен ли прибор ожидать окончания разморозки на других приборах (**L04 = dEP** - зависимая Разморозка) или может разблокировать регуляторы сразу по окончании своей Разморозки (**L04 = ind** - независимая Разморозка). Для зависимой Разморозки (**L04 = dEP**) задается максимальная задержка нахождения в режиме ожидания ответа остальных приборов (параметр **L10**), по истечении которой работа регулятора восстанавливается, даже если другие приборы не сообщили о завершении Разморозки (например, из-за нарушения или потери связи в сети Link² во время разморозки).

ПРИМЕР 1

Объяснение по координации разморозки приводится ниже (с блокированием ресурсов).

Координирующий прибор №1. Значение **x** для **L10** является длительностью задержки в минутах, а интервалы **dE1/dE2** - максимальное время разморозки координирующего прибора.

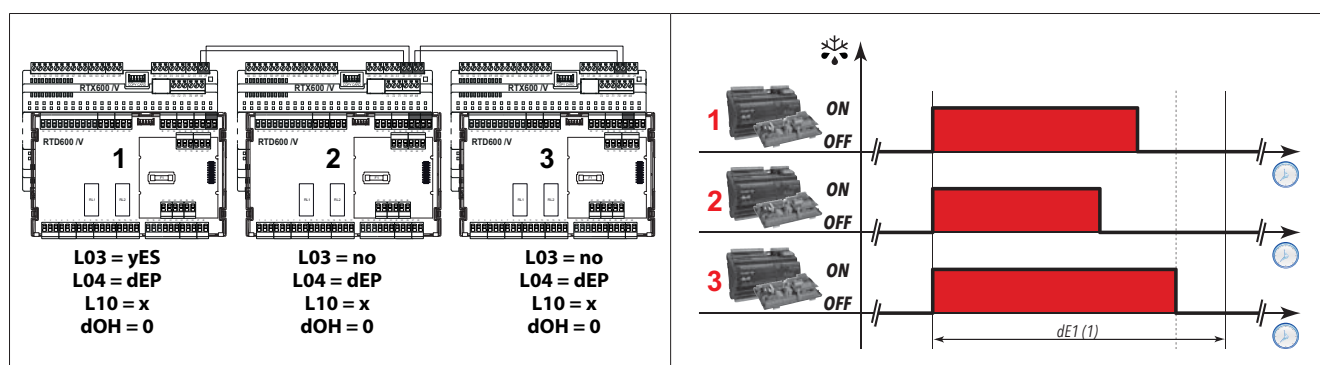

ПОМНИТЕ: Если параметр **L04 = dEP**, то это значит, что вы блокируете все выполняемые разморозки. Именно для этого и используется значение параметра **L10**.

ПРИМЕР 2

Если выполнение разморозки должно быть последовательным, то используйте значение параметра **dOH** для установления очередности запуска (в примере задана 30-ти минутный сдвиг запуска разморозки):

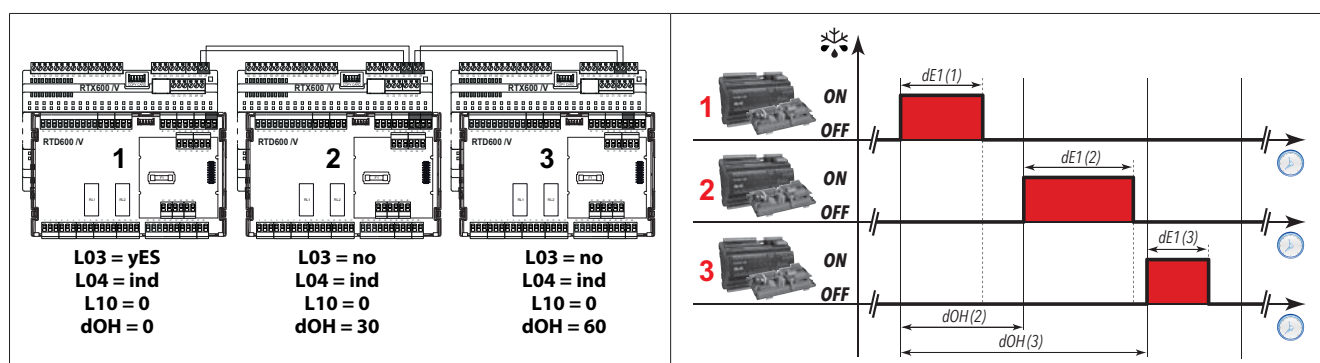

ПОМНИТЕ: В данном случае параметр **L10** не используется, даже если его значение **L10 > 0**.

Контроллер может реализовать безопасный механизм при потере связи с сети Link² или выходе из строя координирующего прибора. Для этого нужно задать отсчет интервала между разморозками по времени работы контроллера и значение **dit**, что бы оно соответствовало максимальному интервалу между командами разморозки с координирующего прибора.

При каждом получении команды на разморозку от координирующего прибора отсчет величины интервала **dit** перезапускается. Если этот контроллер перестанет получать команды на разморозку от координатора, то он запустит свою разморозку по окончании отсчета **dit**, пройдет цикл автоматической разморозки и отсчет **dit** вновь начнется с 0.

В следующем примере, **Мастер** - прибор, координирующий разморозку, а **Слэйв** - любой другой прибор этой сети.

Область "А" отображает время, в течение которого связь между **Слэйвом** и **Мастером** была прервана.

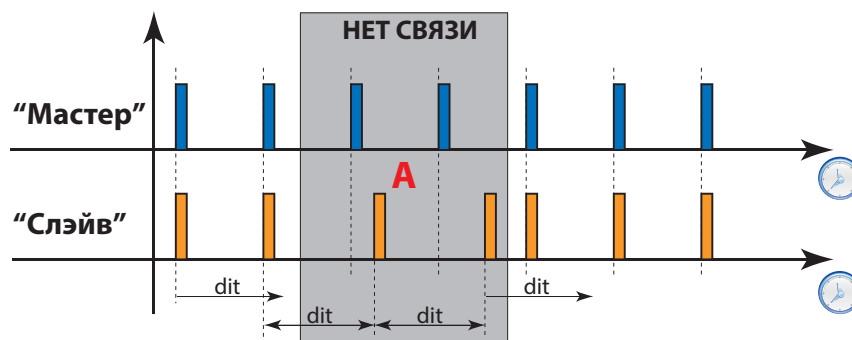

ПОМНИТЕ:

1. Для правильной работы установите **dit** > интервала между разморозками прибора configurатора или Мастера.
2. При **dit = 0** разморозка на Слэйве выполняется по запросу Мастера как обычно, но при потере связи с ним цикл разморозки на таком Слэйве больше не выполняется.

8.2.4. Общий дисплей

Что бы сделать так, что все клавиатуры канальной установки показывают одно значение можно использовать функцию общей индикации сети Link².

ПРИМЕР

В следующем примере все контроллеры показывают значение прибора №2. Приборы №1 и №3 будут показывать значение датчика прибора №2, который выбран на нем параметром **ddd**.

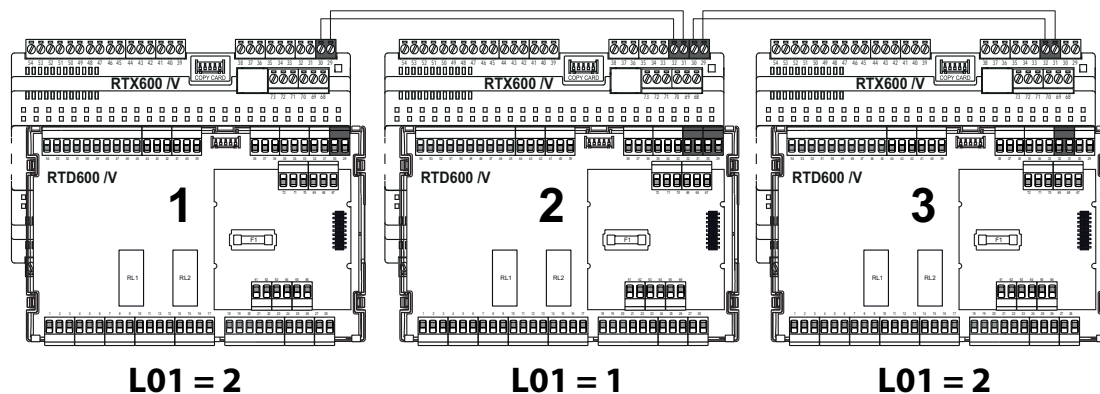

ЗАМЕЧАНИЯ:

1. Если прибор №2 (Мастер) имеет активные аварии, отображаемые на основном дисплее (например, отказа датчика), то эта метка не будет отображаться на клавиатурах приборов №1 и №3.
2. Если на приборе №2 имеется ошибка датчика, значение которого отображается как общее, то приборы №1 и №3 начнут отображать значения по собственным значениям параметров **ddd**.
3. При наличии на приборах №1 и/или №3 своих дополнительных аварий, таких как ошибка датчика, то соответствующая метка появится на дисплее этого прибора.
4. Если приборы №1 и/или №3 не получают информацию об общем отображаемом значении (нарушение связи по сети Link²), то они начнут отображать значения по собственным значениям параметров **ddd**.

8.2.5. Значение общей Рабочей точки

Рабочая точка регулятора SP1 может быть общей для приборов сети Link².

При изменении Рабочей точки на любом приборе сети Link², ее значения автоматически обновятся на всех приборах сети Link².

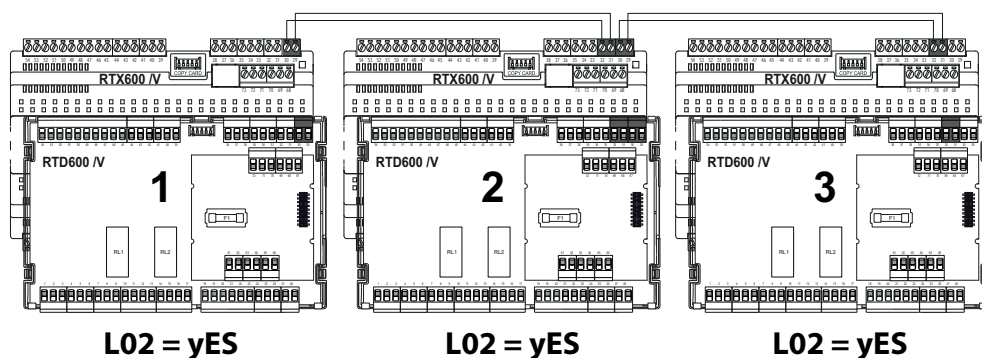

ПОМНИТЕ: Если параметр **L02 = yES**, то при изменении Рабочей точки прибора она обновляется и на других приборах сети. При отключении одного из приборов из сети или при нарушении связи после внесения изменения Рабочей точки прибор далее продолжит работу с измененным по сети значением.

8.2.6. Общие команды

В сети Link² следующие команды могут быть сетевыми:

- Аварии
- Режим Ожидания;
- Свет;
- Дополнительная нагрузка (AUX);
- Режим Энергосбережения.

(Смотри параметры **L00 ... L10** в папке **Lin**)

Используемые параметры

Параметры управления этим регулятором следующие:

Метка	Описание
rP1	Выбор датчика регулятора 1.
dit	Интервал между двумя последовательными циклами разморозки. 0 = функция заблокирована.
dOH	Задержка запуска разморозки после получения соответствующего запроса.
L00	Выбор датчика, который используется как общий в сети.
L01	Общее отображаемое значение в сети Link ² .
L02	Отправлять измененное значение Рабочей точки другим приборам сети Link ² .
L03	Разрешает прибору давать в сеть Link ² команду на разморозку (координатор или Мастер).
L04	Режим завершения разморозки.
L05	Позволяет синхронизацию команды Режим Ожидания.
L06	Позволяет синхронизацию команды Свет.
L07	Позволяет синхронизацию команды режима Энергосбережения.
L08	Позволяет синхронизацию команды Дополнительная нагрузка (AUX).
L09	Разрешает использование общего датчика (давления) насыщения.
L10	Задержка ожидания конца разморозки на других приборах при зависимом режиме (L04=dEP).
Adr	Сетевой адрес прибора в сети с протоколом Modbus.
ddd	Выбор отображаемого на дисплее значения (для режима основного дисплея).
rбу	Выбор резервного датчика насыщения.

8.3. РЕГУЛИРОВАНИЕ

RTX-RTD 600 IV позволяет сделать выбор одного из режимов регулятора:

- Одиночный термостат;
- Двойной термостат (последовательное соединение);
- Двойной термостат (параллельное соединение);
- Два независимых регулятора;

ПОМНИТЕ: при работе в режиме 'одиночный термостат' Вы можете иметь дополнительный регулятор для других пользовательских задач (например, управление по датчику освещения и т.п.).

8.3.1. Регулирование Одиночный термостат

Регулятор "Одиночный термостат" доступен всегда и может работать в режимах нагрева или охлаждения (смотри **НС1**). Только для регулятора "Одиночный термостат" (**rE = 0**) можно выбирать тип дифференциала между относительным и абсолютным значениями:

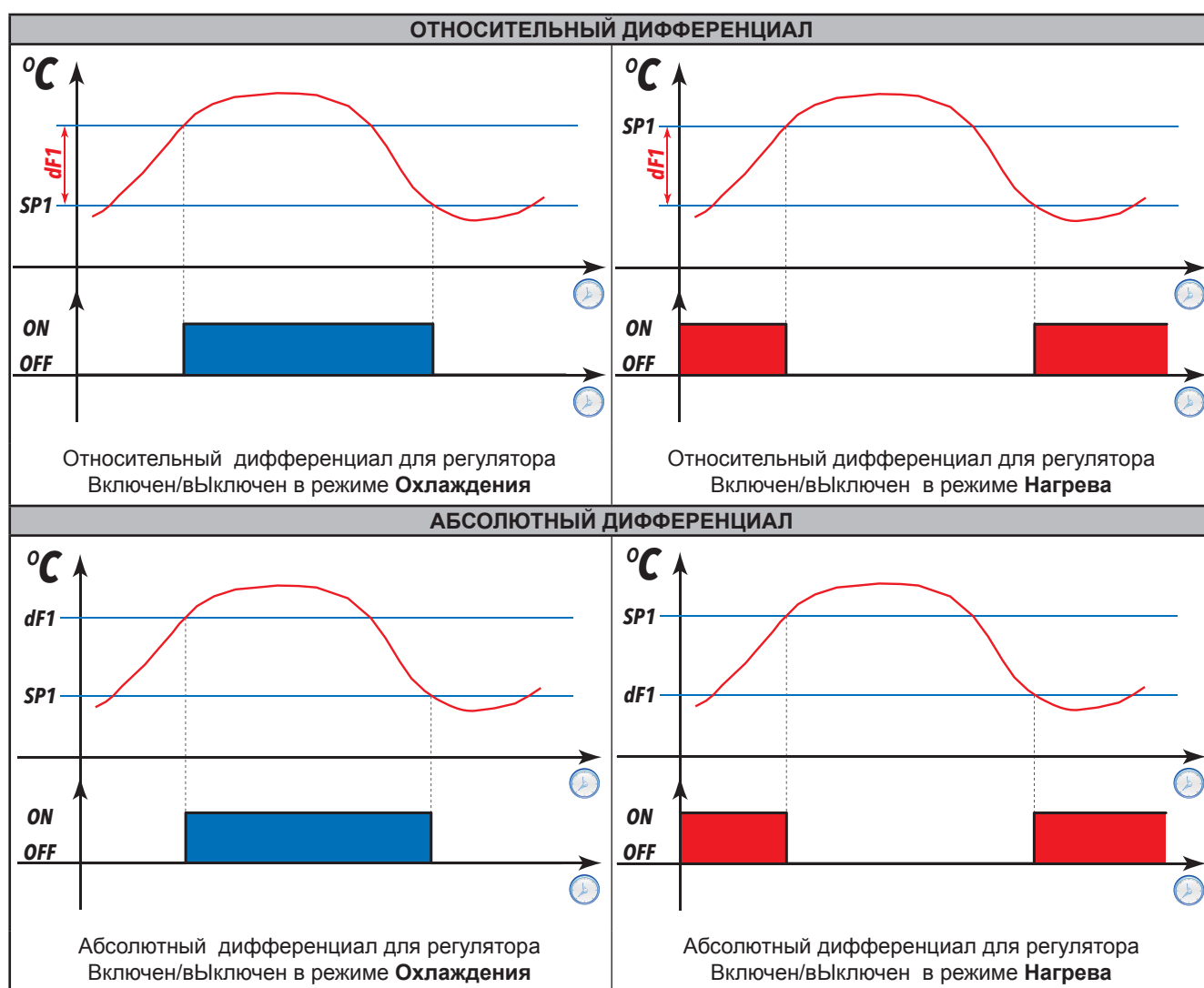

Настройка Одиночного регулятора осуществляется следующими параметрами:

- **rP1:** выбор датчика регулятора №1
- **SP1:** рабочая точка регулятора №1 / регулятор выключается при ее достижении
- **dF1:** дифференциал регулятора №1 / регулятор включается при отклонении до/на это значение
- **Stt:** выбор типа задаваемого дифференциала (Относительный или Абсолютный)
- **НС1:** выбор режима регулятора №1 (Нагрев или Охлаждение)

8.3.2. Регулирование Двойной "последовательный" термостат

Данный регулятор активизирует ВЫХОД только когда ОБА термостата дают запрос на это, и отключают нагрузку как только удовлетворен запрос ХОТЯ БЫ ОДНОГО ИЗ ДВУХ этих регуляторов (установка с 2 датчиками регулирования: один на входе и второй на выходе).

Если один или оба регулятора имеют ошибки датчиков, то регулирование будет осуществляться по параметрам для работы при ошибке датчиков. На следующей диаграмме **1_T1** является запросом термостата/регулятора №1, а **1_T2** запросом термостата/регулятора №2.

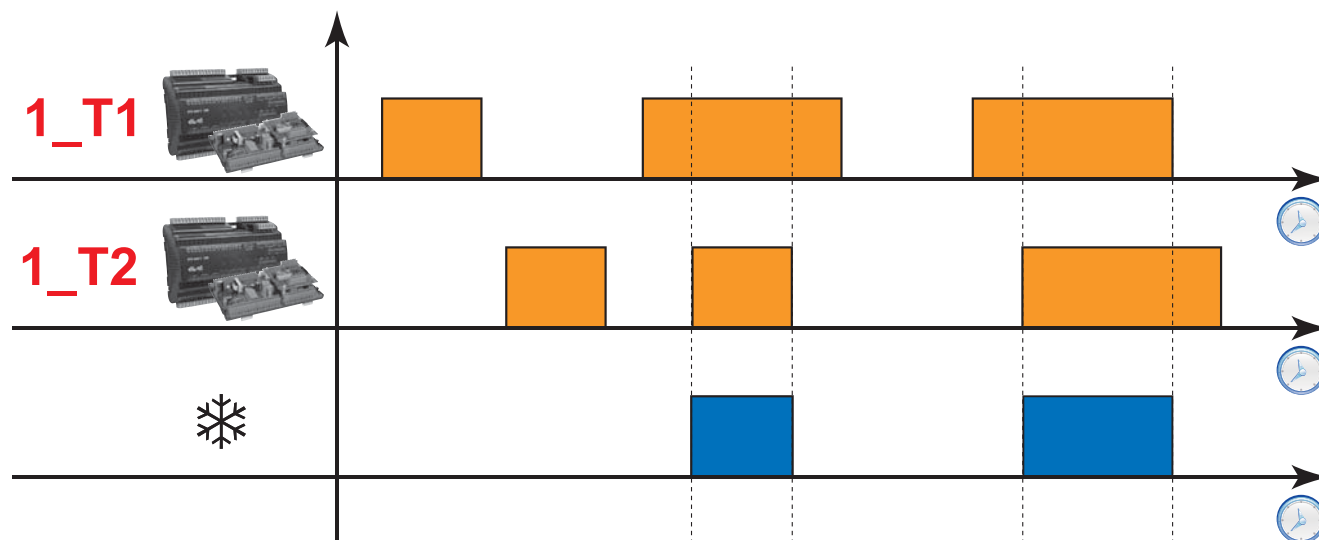

Настройка Двойного Последовательного регулятора осуществляется следующими параметрами:

- **rP1:** выбор датчика регулятора №1
- **SP1:** рабочая точка регулятора №1 / регулятор выключается при ее достижении
- **dF1:** дифференциал регулятора №1 / регулятор включается при отклонении до/на это значение
- **Stt:** выбор типа задаваемого дифференциала (Относительный или Абсолютный)
- **HC1:** выбор режима регулятора №1 (Нагрев или Охлаждение)
- Первый регулятор:
 - **rP1:** выбор датчика регулятора №1
 - **SP1:** рабочая точка регулятора №1
 - **dF1:** дифференциал регулятора №1
 - **HC1:** выбор режима регулятора №1 (Нагрев или Охлаждение)
- Второй регулятор:
 - **rP2:** выбор датчика регулятора №2
 - **SP2:** рабочая точка регулятора №2
 - **dF2:** дифференциал регулятора №2
 - **HC2:** выбор режима регулятора №2 (Нагрев или Охлаждение)

8.3.3. Регулирование Двойной "параллельный" термостат

Данный регулятор активизирует ВЫХОД только когда ОБА термостата дают запрос на это, и отключают нагрузку только тогда, когда удовлетворен запрос ОБОИХ этих регуляторов (комбинированная установка: остров и пристенок).

Если один или оба регулятора имеют ошибки датчиков, то регулирование будет осуществляться по параметрам для работы при ошибке датчиков. На следующей диаграмме **1_T1** является запросом термостата/регулятора 1, а **1_T2** запросом термостата/регулятора 2.

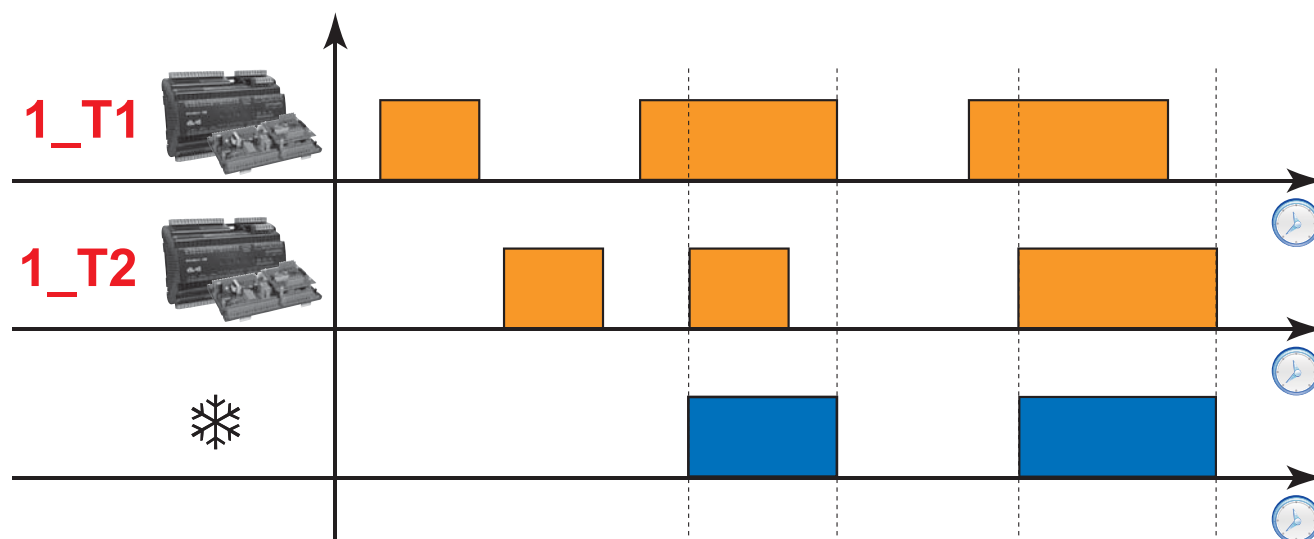

Настройка Двойного Параллельного регулятора осуществляется следующими параметрами:

- **rP1**: выбор датчика регулятора №1
- **SP1**: рабочая точка регулятора №1 / регулятор выключается при ее достижении
- **dF1**: дифференциал регулятора №1 / регулятор включается при отклонении до/на это значение
- **Stt**: выбор типа задаваемого дифференциала (Относительный или Абсолютный)
- **HC1**: выбор режима регулятора №1 (Нагрев или Охлаждение)
- Первый регулятор:
 - **rP1**: выбор датчика регулятора №1
 - **SP1**: рабочая точка регулятора №1
 - **dF1**: дифференциал регулятора №1
 - **HC1**: выбор режима регулятора №1 (Нагрев или Охлаждение)
- Второй регулятор:
 - **rP2**: выбор датчика регулятора №2
 - **SP2**: рабочая точка регулятора №2
 - **dF2**: дифференциал регулятора №2
 - **HC2**: выбор режима регулятора №2 (Нагрев или Охлаждение)

8.3.4. Регулирования с двумя независимыми Регуляторами

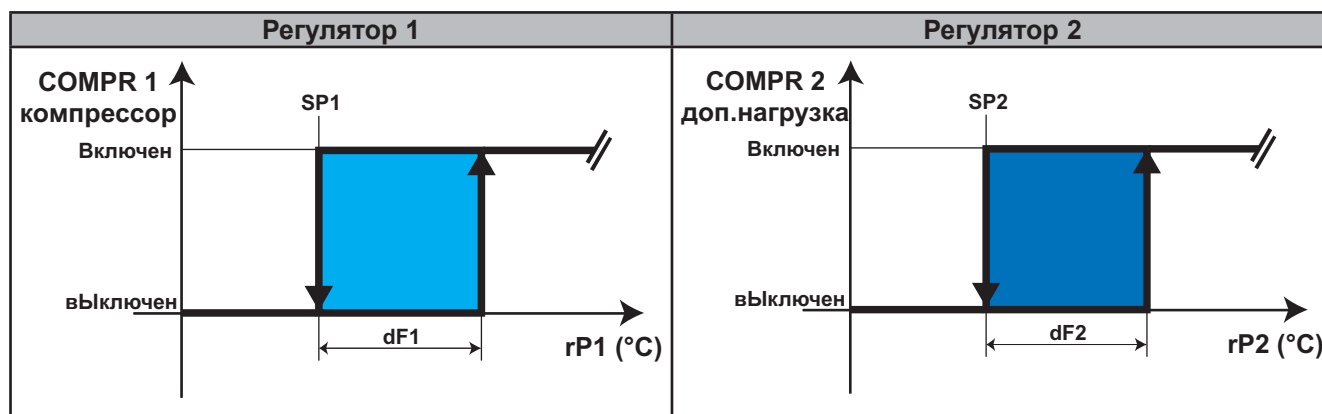

Регулятор №1 управляет реле Компрессора 1 (**COMPR 1**) с учетом указанных в диаграмме параметров и соблюдением задержек безопасности Компрессора (**Cit, CA_t, dOn, dOF, dbi**).

Регулятор №1 управляет реле Компрессора 2 (**COMPR 2**) с учетом указанных в диаграмме параметров, но логически это не реле Компрессора, а реле Дополнительного выхода (**AUX**), работа которого не учитывает заданные задержки безопасности Компрессора (**Cit, CA_t, dOn, dOF, dbi**).

Второй регулятор:

- может работать в режимах Нагрева или Охлаждения;
- имеет свои Рабочую точку (**SP2**) и дифференциал (**dF2**);
- не соблюдает задержки безопасности компрессора кроме общей задержки выходов **OdO**;
- в случае аварии отказа датчика этот регулятор переходит в выключенное состояние.

Этот регулятор независим от других регуляторов, за исключением режима Ожидания, когда он выключен. Он может использоваться для регулирования света по датчику освещенности, который можно подключить к одному из аналоговых входов температурных датчиков **Pb1...Pb5**

ПОМНИТЕ: при контроле освещенности Рабочая точка **SP2** и Дифференциал **dF2** пересчитываются по специальной таблице, соответствующей типу датчика. Обращайтесь в офисы Eliwell для подбора датчика.

Два независимых регулятора настраиваются следующими параметрами:

- Первый регулятор:
 - **H2x=1:** выход **COMPR 1**, который относится к Регулятору №1 (реле Компрессора 1)
 - **rP1:** выбор датчика регулятора №1
 - **SP1:** рабочая точка регулятора №1
 - **dF1:** дифференциал регулятора №1
 - **HC1:** режим (Нагрев/Охлаждение) регулятора №1
- Второй регулятор:
 - **H2x=5:** выход **COMPR 2**, который относится к Регулятору №2 (реле Доп. выхода AUX)
 - **rP2:** выбор датчика регулятора №2
 - **SP2:** рабочая точка регулятора №2
 - **dF2:** дифференциал регулятора №2
 - **HC2:** режим (Нагрев/Охлаждение) регулятора №2

8.3.5. Регулирование при ошибке датчика

При ошибке датчика регулятора 1 (для Двойного термостата и/или регулятора 2) выход будет управляться в циклическом режиме по параметрам **Ont** (время импульса или рабочего состояния в цикле) и **Oft** (время паузы или выключенного состояния в цикле).

8.3.6. Режим Энергосбережения

Режим Энергосбережения (НОЧНОЙ) может запускаться одним из следующих способов:

- Командой с Цифрового входа (если он соответствующим образом настроен);
- Командой с Кнопки (если она соответствующим образом настроена);
- Внешней командой (напрямую от системы Мониторинга);
- По часам реального времени RTC (если событие задаваемое параметром ESt включает Энергосбережение);
- По сети Link²

В этом режиме смещения **OS1** и **OS2** добавляются к Рабочим точкам **SP1** и **SP2**.

При наличии Дополнительного регулятора смещение применяется и к его Рабочей точке.

ПОМНИТЕ: Для исключения смещения Рабочей точки в режиме Энергосбережения установите **OS1=0** и/или **OS2=0**.

В этом режиме происходит изменение и дифференциалов регуляторов: **dF1** заменяется на **dn1** и **dF2** на **dn2**. При наличии Дополнительного регулятора его дифференциал так же изменяется.

ПОМНИТЕ: Для исключения изменения Дифференциала в режиме Энергосбережения установите **dn1 = dF1** и/или **dn2 = dF2**.

8.3.7. Динамическая Рабочая точка

Если разрешено динамическое смещение Рабочей точки (только вне времени работы режима Энергосбережения), то возможно смещения Рабочих точек на значение **Od1** (для Рабочей точки 1) и **Od2** (для Рабочей точки 2) для их увеличения или уменьшения после длительного закрытого состояния двери (период времени задается параметром **Cdt**). Если далее дверь будет открываться с интенсивностью и суммарной длительностью открытого состояния, соответствующей параметру **ESo** (не за один раз, но как сумма нескольких открытий), то осуществится переход к обычному режиму управления.

Порог выхода из режима Динамического смещения задается параметром **ESo**:

- **ESo = 0**: наименьшая интенсивность/продолжительность открытия двери для выхода из режима
- **ESo = 10**: наибольшая интенсивность/продолжительность открытия двери для выхода из режима

Функция активизируется при задании отличного от нуля значения параметра **Cdt** и при наличии Цифрового входа, настроенного как реле двери. При наличии Дополнительного регулятора смещение применяется и к его Рабочей точке.

ПОМНИТЕ: Для исключения Динамического смещения Рабочей точки установите **Od1 = 0** и/или **Od2 = 0**.

Следующая диаграмма отображает алгоритм работы Динамического смещения. Настройки параметров:

- **ESt = 2**
- **H11 = 8** (Цифровой вход реле двери на входе 1)
- **ESF = uES** (Да, разрешить смену режима вентиляторов с Дневного (Обычного) на Ночной (Энергосбережение)).

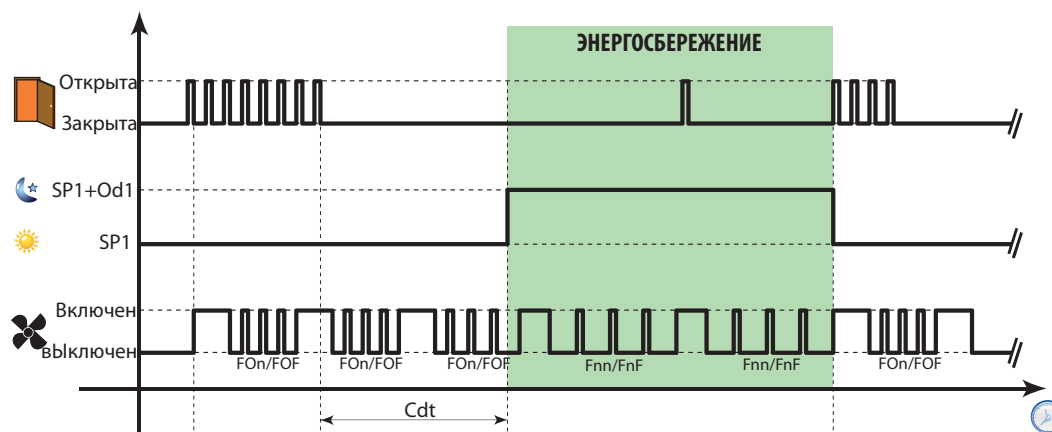

8.3.8. Удаленное смещение (вводимое системой Мониторинга)

Используя сетевые команды Вы можете повысить или понизить Рабочую точку регулятора вводом смещения **OF1** (которое добавляется к рабочей точке **SP1** в дополнение к смещениям **OS1** и **Od1** если они так же активизированы).

ПОМНИТЕ: Удаленное смещение применяется только к рабочей точке регулятора 1 (**SP1**).

Данная функция обычно используется при разморозке горячим газом, когда определенное число установок должно быть включено на охлаждение, что бы обеспечить достаточное количество горячего газа для успешного осуществления разморозки.

Используемые параметры

Параметры управления данными регуляторами перечислены ниже:

Метка	Описание
rE	Выбор типа использующегося регулятора.
SP1	Рабочая точка регулятора 1 (Термостата 1).
dF1	Дифференциал регулятора 1 (абсолютный или относительный).
SP2	Рабочая точка регулятора 2 (Термостата 2).
dF2	Дифференциал регулятора 2 (абсолютный или относительный).
HC1	Режим регулятора/Термостата 1 (Нагрев или Охлаждение).
HC2	Режим регулятора/Термостата 2 (Нагрев или Охлаждение).
Ont	Время рабочего состояния регулятора в цикле при отказе датчика (импульс).
OFt	Время выключенного состояния регулятора в цикле при отказе датчика (пауза).
dOn	Задержка от получения запроса на включение компрессора до ее выполнения.
dOF	Задержка от выключения компрессора до его последующего включения (минимальная пауза).
dbi	Минимальный интервал между двумя последовательными включениями компрессора.
OdO	Задержка включения выходов после подачи питания на прибор или его восстановления.
Cdt	Время закрытой двери до ввода режима Динамического смещения.
ESo	Интенсивность/суммарное время открытия двери для выхода из режима Динамического смещения.
OS1	Смещение рабочей точки регулятора 1 в режиме Энергосбережения.
OS2	Смещение рабочей точки регулятора 2 в режиме Энергосбережения.
Od1	Смещение рабочей точки регулятора 1 в режиме Динамического смещения в установках с дверью.
Od2	Смещение рабочей точки регулятора 2 в режиме Динамического смещения в установках с дверью.
dn1	Дифференциал регулятора 1 в режиме Энергосбережения.
dn2	Дифференциал регулятора 2 в режиме Энергосбережения.

8.4. КОМПРЕССОР/ОБЩАЯ ЗАЩИТА

Описание

Если датчик регулятора неисправен, то выдается авария 'E1', а реле, сконфигурированное как реле компрессора/основной регулятор начнет работать с использованием значений параметров **Ont** и **OfT**.

В первую очередь рассматривается значение **Ont**.

Если **Ont** > 0 то применяются параметры задержек безопасности **dOn**, **dOF** и **dbi** (смотри задержки безопасности компрессора).

ПОМНИТЕ: помните, что параметр **OdO** блокирует включение любого релейного выхода (компрессора, разморозки, вентилятора...), за исключением зуммера или реле аварии, отсчитывая время от включения прибора.

Условия работы

Таблица ниже отображает варианты работы компрессора при отказе датчика:

Ont	OfT	Выход Компрессора
0	0	непрерывно выключен
0	>0	непрерывно выключен
>0	0	непрерывно Включен
>0	>0	Работает в ШИМ режиме

Если **Ont** > 0 и **OfT** = 0: то компрессор остается постоянно включенным.

Если **Ont** > 0 и **OfT** > 0: то компрессор работает в циклическом режиме (**ШИМ**: включен на время **Ont** и выключен на время **OfT**...) независимо от значений других датчиков (датчик регулятора неисправен) и запросов других нагрузок.

При рабочем состоянии датчика регулятора циклический ШИМ режим **НЕ** активен и он не имеет приоритета над нормальным рабочим режимом регулятора компрессора.

Следующая диаграмма отражает работу компрессора в циклическом ШИМ режиме при **Ont** и **OfT** > 0, где **ON** соответствует Включенному состоянию компрессора, а **OFF** - выключенному:

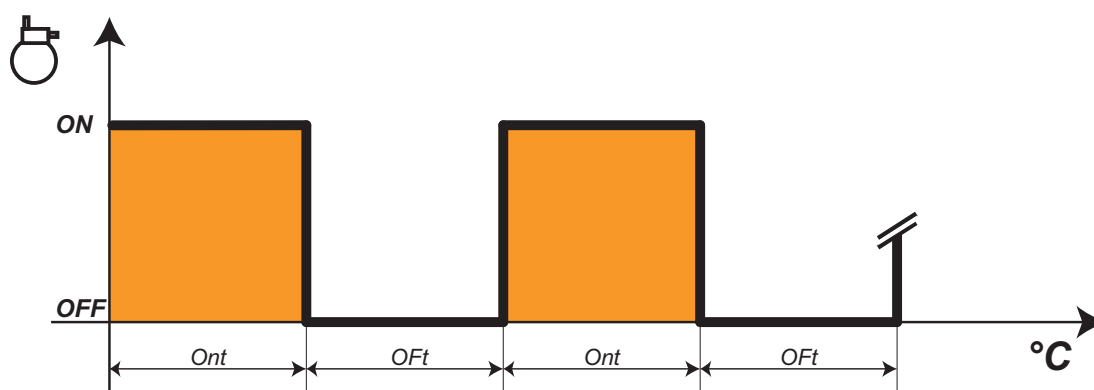

8.4.1. Задержки безопасности компрессора

Включение/выключение компрессора должно производиться с учетом задержек безопасности, которые Вы можете установить специальными параметрами, описанными ниже. Индикатор Компрессора будет мигать при получении запроса на включение, но невозможности его исполнения из-за отсчета действующих задержек. Задержка безопасности от выключения Компрессора до повторного включения (минимальная пауза в работе) задается параметром **dOF** и отсчитывается от выключения Компрессора до его же повторного включения. Оно отсчитывается и при включении прибора. Задержка, задаваемая параметром **dbi** отсчитывается от момента включения Компрессора до его же следующего включения. Задержка от получения запроса регулятора до его исполнения включением реле задается параметром **dOn**. Задержки, задаваемые параметрами **dOn**, **dOF** и **dbi**, если активны одновременно, не суммируются, но отсчитываются параллельно. Следующая диаграмма отображает действие параметров задержек безопасности, задаваемых параметрами **dOn**, **dOF**, **dbi**, где:

Запрос (IN)	Сигнал запроса регулятора (ON = Имеется, OFF = Отсутствует)
Выход (OUT)	Состояние соответствующего регулятору выхода (ON = Включен, OFF = Выключен)

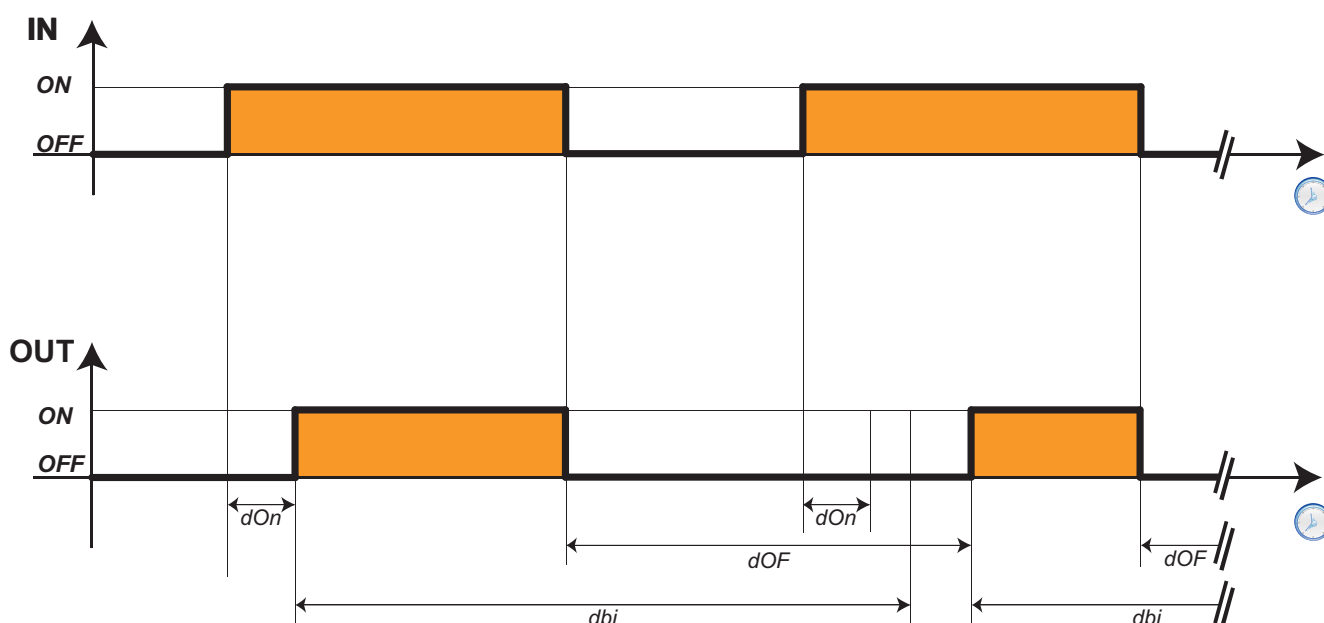

ПОМНИТЕ: Для информации о других функциях и задержках безопасности компрессоров смотри раздел посвященный работе компрессора при разморозке.

Используемые параметры

Следующие параметры используются данным регулятором:

Метка	Описание
Ont	Время рабочего состояния регулятора в цикле при отказе датчика (импульс).
OfT	Время выключенного состояния регулятора в цикле при отказе датчика (пауза).
dOn	Задержка от получения запроса на включение компрессора до ее выполнения.
dOF	Задержка от выключения компрессора до его последующего включения (минимальная пауза).
dbi	Минимальный интервал между двумя последовательными включениями компрессора.
OdO	Задержка включения выходов после подачи питания на прибор или его восстановления.

8.5. РАЗМОРОЗКА И ДРЕНАЖ

8.5.1. Запуск разморозки

Разморозка используется для остановки льдообразования на поверхности испарителя.

Она может **запускаться**:

- Автоматически, в одном из режимов, выбираемых параметром **dCt**:
 - по времени наработки компрессора (Digifrost).
 - по времени работы контроллера.
 - при каждой остановке компрессора.
 - по часам реального времени (смотри раздел часов RTC далее).
 - по датчику испарителя (кроме систем с двойным испарителем).
- командой по сети LINK²;
- командой с Цифрового входа DI;
- командой Кнопки;
- командой по сети системы Мониторинга (удаленная команда).

Тип разморозки выбирается параметром **dtY** и он может происходить с использованием:

1. Электрического нагревателя (или паузой в работе компрессора если ТЭН не подключается);
2. Реверса цикла холодильной установки;
3. Реверсом цикла;
4. Горячего газа в установках со встроенным агрегатом;
5. Электрического нагревателя: Умная Разморозка с модулированным управлением ТЭНом.

Дренаж или стекание капель

По завершении разморозки, весьма вероятно, что на испарителе останется влага и немедленный запуск охлаждения приведет к образованию льда на испарителе. Для исключения такой ситуации дается интервала дренажа или стекания капель, определяемый параметром **dt**.

Условия запуска разморозки и ее функции

Автоматическая разморозка запускается если:

- Температура датчика испарителя Pb2 ниже температуры окончания разморозки (параметр dSt).
- Не идет отсчет задержки активизации выходов (параметр OdO) от включения контроллера.
- Не идет цикл ручной разморозки, при выполнении которой запрос на запуск автоматической разморозки блокируется.

Запрос на запуск разморозки может поступать:

С включением прибора	При соответствующем задании параметра dPO (разморозка с включением)
По истечении интервала времени	Если dit >0, то через каждый такой интервал происходит запуск разморозки (возможен отсчет интервалов по наработке компрессора или по времени работы контроллера).
По часам реального времени RTC	При наличии часов реального времени и программировании моментов времени запуска циклов разморозки
От запрограммированной кнопки (Ручная разморозка)	При нажатии с удержанием кнопки  (если она запрограммирована для этого: H31 = 1). Если разморозка не может быть запущена (идет отсчет задержки OdO или температура испарителя выше dSt , то дисплей промигнет 3 раза указывая на неисполнимость команды.
От запрограммированной Цифрового входа (Ручная разморозка).	При активизации Цифрового входа, запрограммированного для этого. Если разморозка не может быть запущена (идет отсчет задержки OdO или температура испарителя выше dSt , то дисплей промигнет 3 раза указывая на неисполнимость команды.

8.5.2. Автоматическая разморозка

Автоматическая разморозка запускается в запрограммированные моменты (через заданные интервалы).

ПОМНИТЕ: Для блокирования автоматической циклической разморозки установите **dit=0**.

Если **dit>0**, то автоматическая разморозка запускается циклически со следующими возможными способами отсчета интервалов:

Парам.	Значение	Ед.Изм.	Описание	Примечания
	0	число	Разморозка заблокирована	-
dCt	1	число	Наработка компрессора --- метод DIGIFROST®	В этом случае отсчет интервала до значения dit идет только во время работы компрессора. При завершении отсчета запускается цикл разморозки (если нет блокирующих его условий), а отсчет интервала перезапускается заново. ПОМНИТЕ: наработка компрессора идет независимо от температуры испарителя. Если датчика нет или он поврежден, то отсчет интервала будет выполняться обычным образом при работе компрессора.
	2	число	Время работы контроллера	В этом случае отсчет интервала до значения dit идет с момента включения контроллера (он перезапускается при прерывании питания). При завершении отсчета запускается цикл разморозки (если нет блокирующих его условий), а отсчет интервала перезапускается заново.
	3	число	При каждой остановке компрессора	При каждой остановке компрессора запускается цикл разморозки в соответствии с установленным параметром dyt режимом. Величина параметра dit в рассмотрение не принимается, но dit>0 .
	4	число	по часам реального времени RTC	для часом можно настроить: <ul style="list-style-type: none"> • график запуска разморозки (до 6 раз по графику "рабочих" дней и до 6 по графику "выходных" дней). • периодическую разморозку (каждые n дней). • ежедневную разморозку (1 событие по "рабочим" дням и 1 событие по "выходным" дням). возможно использование либо графика запуска либо периодической либо ежедневной разморозки - используется только один режим. Величина параметра dit в рассмотрение не принимается, но dit>0 .
5	число	по температуре испарителя	Разморозка запускается если температура испарителя опускается ниже dSS . Величина параметра dit в рассмотрение не принимается, но dit>0 . При ошибке датчика испарителя разморозка запускается через dit как при dCt=2 .	

ПОМНИТЕ: для всех способов отсчета интервала для запуска разморозки необходимо соблюдение условий запуска.

Если идет отсчет задержки активизации выходов от включения прибора **OdO** или температура датчика испарителя выше температуры окончания разморозки **dS1**, то отсутствуют условия запуска разморозки и цикл разморозки не запустится, но начнется отсчет нового интервала и по завершению его отсчета условия запуска разморозки будут проверяться снова.

Ручная разморозка

При запуске разморозки кнопкой  (или запрограммированным цифровым входом **H11 ... H18 = 1**), при наличии условий запуска цикла он запустится как и при автоматическом цикле.

Процедура запуска цикла разморозка Вручную аналогична Внешней разморозке.

Отсчет интервала между автоматическими разморозками продолжается в обычном (отсчет **dE1** не перезапускается, а продолжается).

Если отсутствуют условия запуска разморозки:

- идет отсчет задержки включения выходов от включения прибора **OdO**.
- температура испарителя выше температуры окончания разморозки **dS1**.

то прибор сигнализирует об этом трехкратным миганием дисплея и разморозку HE запускает.

Ручная разморозка разрешена всегда, кроме случая, когда параметр **dit = 0**.

8.5.3. Внешняя разморозка

Если Цифровой вход сконфигурирован для запуска разморозки (Если **H11...H18** = 1) то запрос на выполнение разморозки может подаваться с выхода другого регулятора, определяющего наличие соответствующих условий.

Временные диаграммы сигналов для различных режимов представлены ниже.

ПОМНИТЕ: Цикл разморозки запускается фронтом сигнала (моментом переключения) с возможностью выбора полярности. Поэтому Вы можете запустить разморозку, но не остановить ее во время выполнения. Запущенную разморозку и дренаж до их окончания нельзя прервать или отменить. Если сигнал Цифрового входа оставлен на время, превышающее **dit**, то по истечении **dit** запустится следующий цикл разморозки.

Сигнал (IN)	Состояние цифрового входа, запрограммированного для разморозки.
Выход (OUT)	Состояние выхода, использующегося для выполнения разморозки.
Время импульса (Dur.DI)	Продолжительность включенного состояния цифрового входа.

ПОМНИТЕ: **dS1** условно отображает время до окончания разморозки путем достижения температурой испарителя температуры **dS1**, а **dE1** отображает максимальную продолжительность разморозки.

Рабочие диаграммы для случаев когда $Dur.DI < dE1$, $dE1 < Dur.DI < dit$ и $Dur.DI > dit$ приведены ниже:

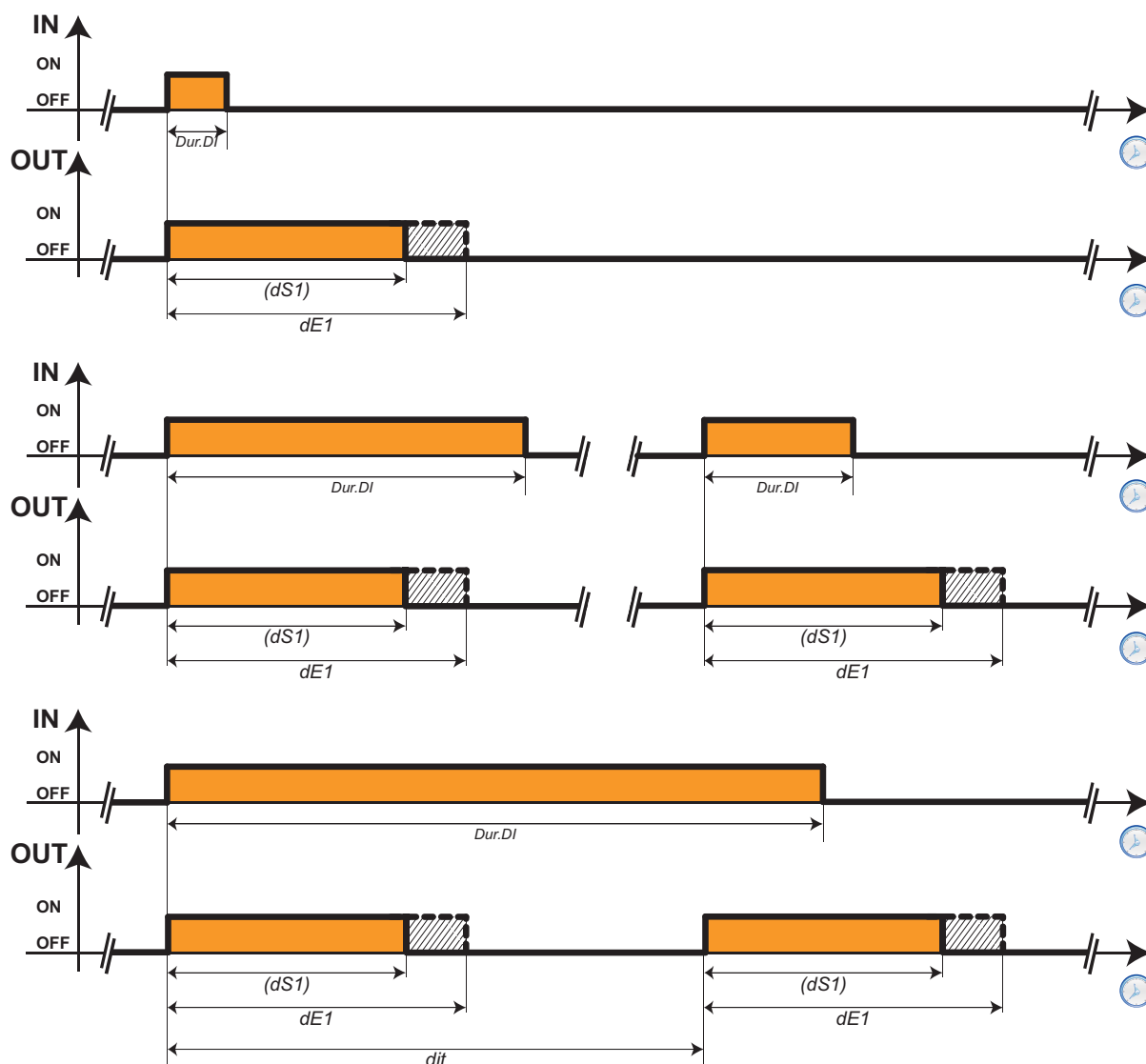

8.5.4. Режимы выполнения разморозки

Разморозка электрическим нагревателем (ТЭНом)

Разморозка электрическим нагревателем выбирается заданием параметра $dtY = 0$.

Эта настройка применима в 'НИЗКО-ТЕМПЕРАТУРНЫХ' установках.

В 'СРЕДНЕ-ТЕМПЕРАТУРНЫХ' установках можно выбрать этот же режим, но не использовать датчик испарителя и реле нагревателя и разморозка будет осуществляться паузой в работе компрессора.

Компрессор на время цикла разморозки остается выключенным, а реле сконфигурированное как реле разморозки включает электронагреватель. По завершении цикла разморозки реле разморозки выключится, а реле компрессора будет оставаться выключенным еще на время дренажа или стекания капель dt , если его значение не равно нулю. Разморозка завершается следующим образом:

Датчик испарителя (dP1)	Описание условий завершения цикла разморозки
датчика испарителя dP1 НЕТ	цикл разморозки длится установленное параметром dE1 время (длительность разморозки)
датчик испарителя dP1 ЕСТЬ	Если температура испарителя достигнет температуры окончания разморозки dS1 до истечения отсчета времени dE1 (длительность разморозки), то цикл завершается в этот момент времени, иначе цикл прерывается по окончанию отсчета максимальной ее продолжительности dE1 .

ПОМНИТЕ:

- Если температура испарителя достигает значения **dS1** до конца отсчета **dE1**, то задержки дренажа dt и запуска вентиляторов **Fdt** отсчитываются от этого момента времени (достижения **dS1**).
- Если установлено **Fdt < dt**, то принимается **Fdt = dt**, т.е. вентилятор во время дренажа включиться НЕ может.
- Во время разморозки вентилятор выключен, если этого требует параметр **dFd**; иначе вентилятор управляется в обычном для него режиме.
- Во время дренажа компрессор, вентилятор и реле разморозки выключены.

Рабочие диаграммы представлены ниже (**ON** = выход Включен; **OFF** = выход выключен):

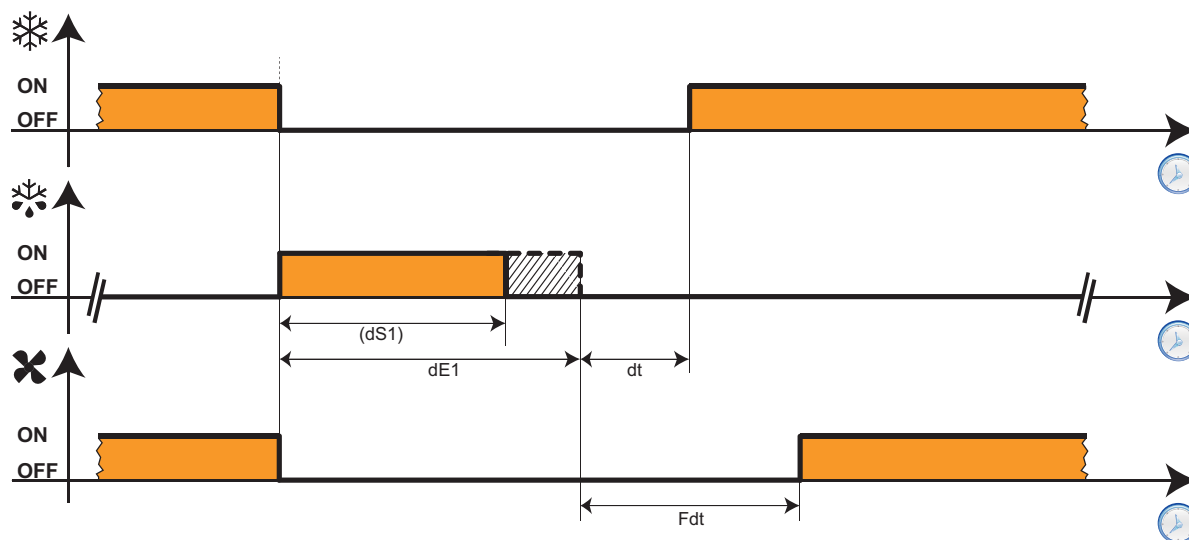

Обозначения:

	Состояние выхода управления Компрессором (ON = Включен; OFF = выключен)
	Состояние выхода управления Разморозкой (ON = Включен; OFF = выключен)
	Состояние выхода управления Вентилятором (ON = Включен; OFF = выключен)

Разморозка электрическим нагревателем: Умная разморозка

Данный алгоритм позволяет оптимизировать использование нагревателя разморозки.

Он используется для снижения температуры окончания разморозки по сравнению с выше рассмотренным режимом; контроллер модулирует управление нагревателем соответствующим образом и определяет полное расплавление льда, что позволяет завершить цикл разморозки (обязательно до истечения отсчета $dE1$).

ПОМНИТЕ:

- Такой алгоритм применим как для одиночного так и для двойного испарителя.
- Режим активизируется выбором $dt_y = 4$ и прерывается по времени ($dE1$) или по температуре ($dS1$).

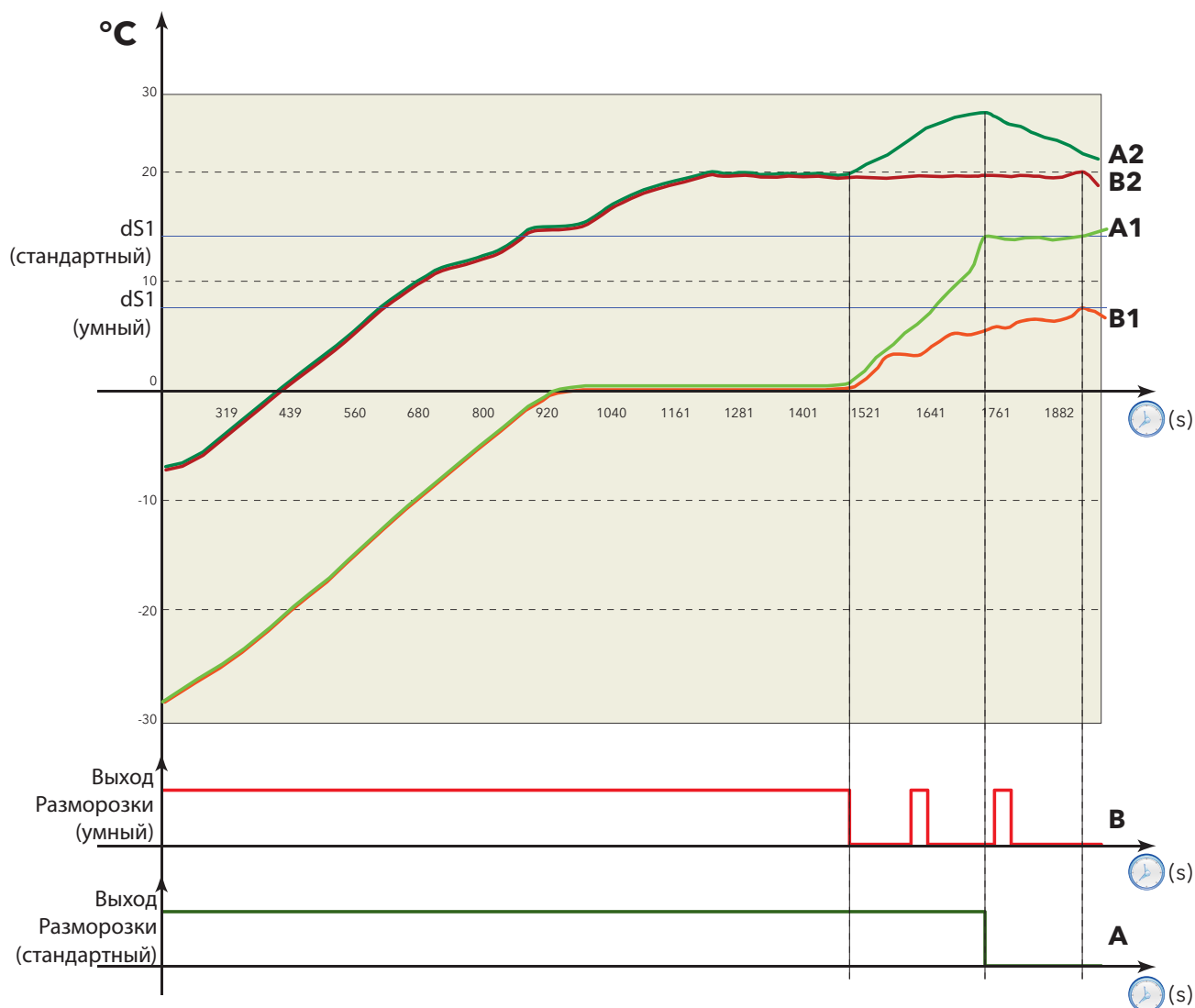

Буквенные обозначения кривых на рабочей диаграмме имеют следующие значения:

Буква	Описание соответствующей кривой
A	Работа реле Разморозки при Обычном режиме с нагревателем
A1	Изменение температуры Испарителя при Обычном режиме с нагревателем
A2	Изменение температуры Охлаждаемого объема при Обычном режиме с нагревателем
B	Работа реле Разморозки при "Умном" режиме с нагревателем
B1	Изменение температуры Испарителя при "Умном" режиме с нагревателем
B2	Изменение температуры Охлаждаемого объема при "Умном" режиме с нагревателем

Настройка этого режима похожа на настройку Обычного режима с нагревателем.

Максимальная продолжительность разморозки устанавливается тем же способом, но температуру окончания разморозки можно понизить.

Разморозка реверсом цикла установки

Разморозка реверсом цикла выбирается настройкой $dtY = 1$.

Режим применим в 'СРЕДНЕ-ТЕМПЕРАТУРНЫХ' установках.

Во время цикла разморозки включены реле Компрессора и реле Разморозки, которое управляет подключенным к нему селеноидом. По окончании разморозки реле Компрессора и Разморозки выключаются и идет отсчет времени дренажа dt (если оно больше нуля). Затем Компрессор возвращается к режиму управления собственным регулятором. Разморозка завершается следующим образом:

Датчик испарителя (dP1)	Описание условий завершения цикла разморозки
датчика испарителя dP1 НЕТ	цикл разморозки длится установленное параметром dE1 время (длительность разморозки)
датчик испарителя dP1 ЕСТЬ	Если температура испарителя достигнет температуры окончания разморозки dS1 до истечения отсчета времени dE1 (длительность разморозки), то цикл завершается в этот момент времени, иначе цикл прерывается по окончанию отсчета максимальной ее продолжительности dE1 .

ПОМНИТЕ:

- Задержки, задаваемые параметрами **dOn**, **dOF** и **dbi** имеют приоритет и неукоснительно соблюдаются.
- Если температура испарителя достигает значения **dS1** до конца отсчета **dE1**, то задержки дренажа **dt** и запуска вентиляторов **Fdt** отсчитываются от этого момента времени (достижения **dS1**).
- Если установлено **Fdt < dt**, то принимается **Fdt = dt**, т.е. вентилятор во время дренажа включиться НЕ может.
- Во время разморозки вентилятор выключен, если этого требует параметр **dFd**; иначе вентилятор управляется в обычном для него режиме.
- Во время дренажа компрессор, вентилятор и реле разморозки выключены.

Рабочие диаграммы выполнения цикла разморозки в этом режиме представлены ниже:

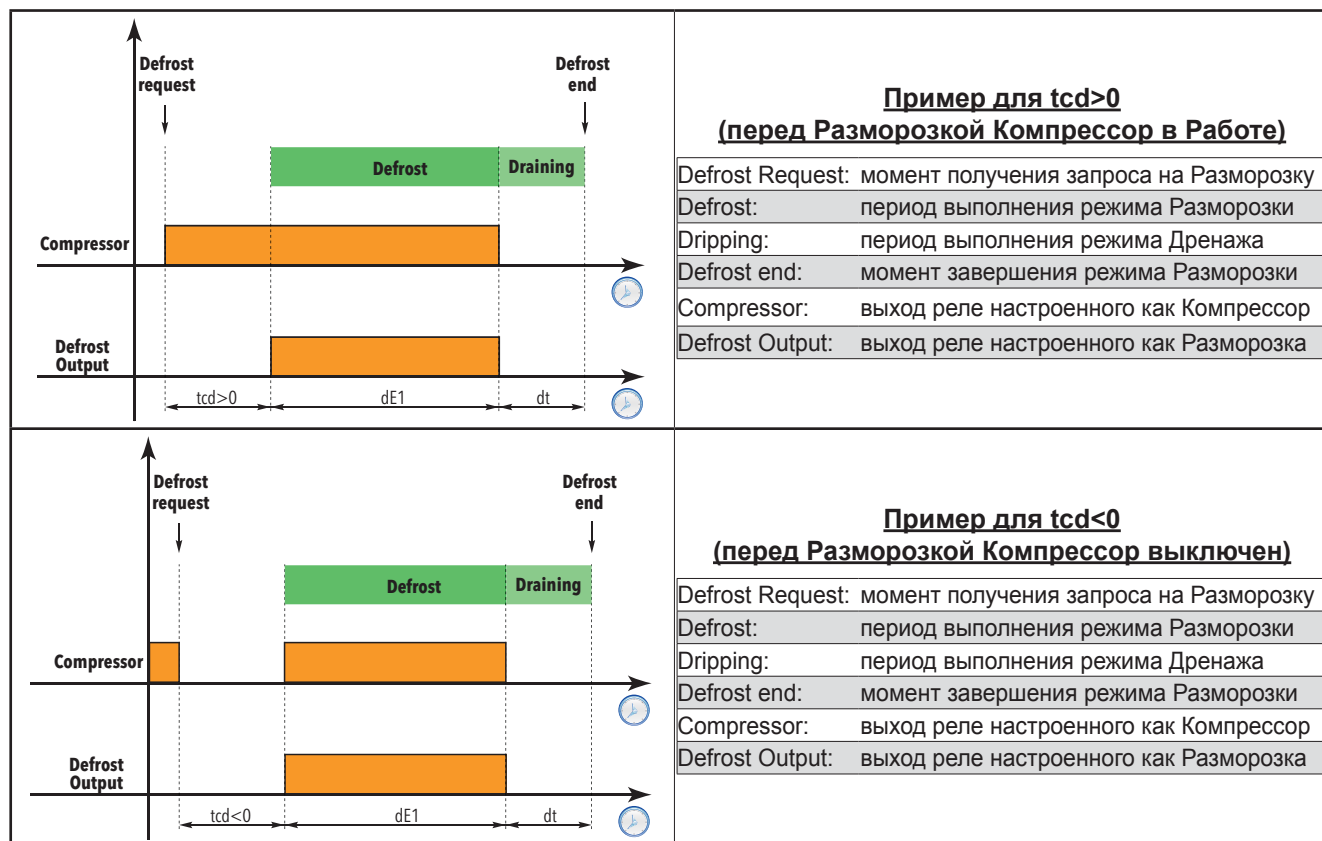

Разморозка Горячим газом для установок с Встроенным агрегатом

Разморозка горячим газом для установок с **ВСТРОЕННЫМ** агрегатом отличается от разморозки реверсом цикла тем, что газ необходимо соответственно подогреть до начала цикла Разморозки.

Такой цикл Разморозки включает следующие фазы (или их подгруппы):

- **Deep-cooling: (Глубокое охлаждение)** подогрев газа режимом глубокого охлаждения в течение времени $tdC > 0$
- **Pump-down: (Откачка)** извлечение холодного газа из испарителя в течение времени $tPd > 0$;
- **Defrost: (Разморозка)** запуск в испаритель горячего газа в испаритель на время от ndE до $dE1$;
- **Draining: (Дренаж)** завершение "извлечением" влаги из испарителя (в течение времени dt).

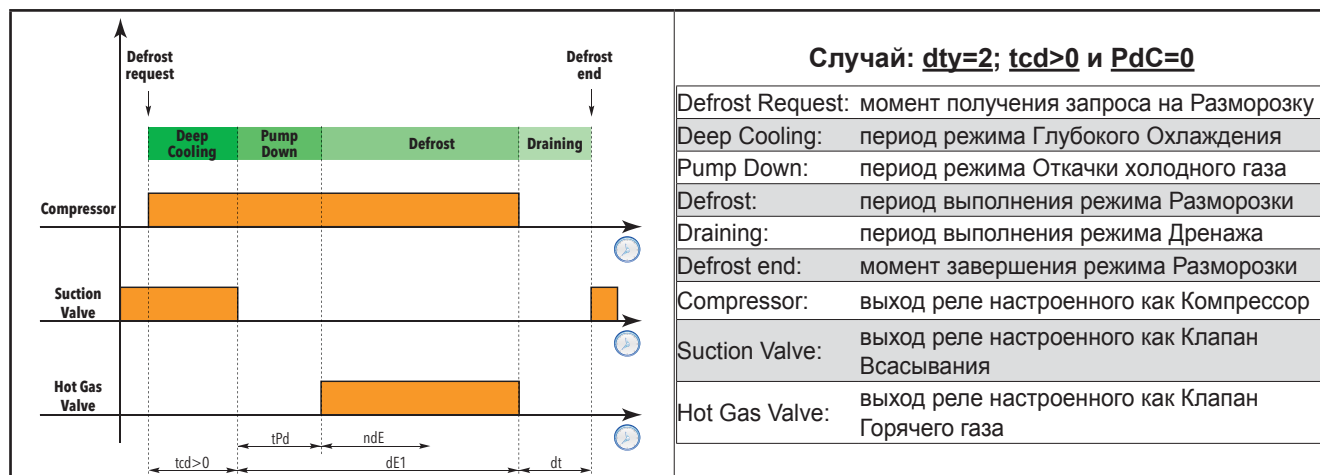

- При запуске цикла Разморозки:
- Выход электронного ТРВ выключается (если он имеется).
 - Вентиляторы испарителя выключаются.

Разморозка Горячим газом для установок с Выносным агрегатом

Разморозка Горячим газом для установок с **ВЫНОСНЫМ** агрегатом включает следующие фазы (или их подгруппы):

- **Pump-down: (Откачка холода)** извлечение холодного газа из испарителя в течение времени $|tcd|$, где $tcd < 0$;
- **Defrost: (Разморозка)** запуск в испаритель горячего газа в испаритель на время от ndE до $dE1$;
- **Dripping: (Дренаж)** завершение "извлечением" влаги из испарителя (в течение времени dt);
- **Pump-down: (Откачка тепла)** извлечение холодного газа из испарителя в течение времени PdC ;
- **Regulation: (Регулирование)** если используется, то вновь включается клапан электронного ТРВ.

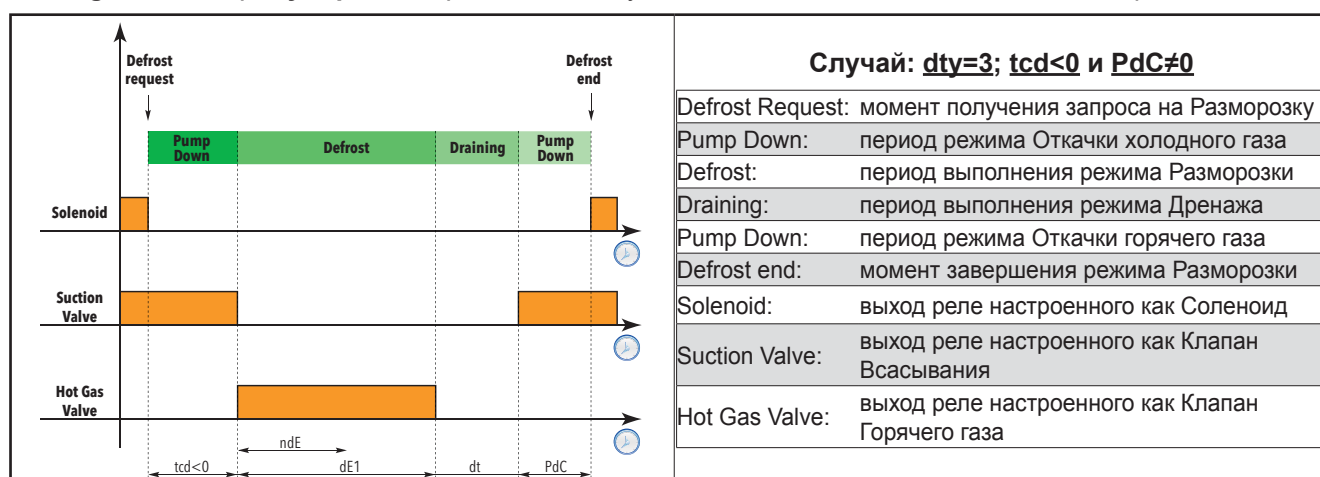

- При запуске цикла Разморозки:
- Выход электронного ТРВ выключается (если он имеется).
 - Вентиляторы испарителя выключаются.

Разморозка двойного испарителя

Для двойного испарителя можно оптимизировать разморозку благодаря использованию датчиков и реле разморозки для каждого из испарителей; оптимизация заключается в соответствии фазы нагрева реальным потребностям каждого из испарителей.

ПОМНИТЕ: 1) В этом режиме необходимо назначить два реле Разморозки (испарителей 1 и 2);
2) Каждому испарителю задается свое максимальное время продолжительности цикла.

Возможно выбрать условие запуска разморозки в такой системе на базе анализа состояния обоих датчиков температуры испарителей (сочетания наличия условий начала разморозки на отдельных секциях):

- **dFt = 0:** условие проверяется исключительно по датчику испарителя 1 (**dP1**), а именно температура ниже **dS1**;
- **dFt = 1:** достаточно наличие условия на одном из испарителей, т.е. значение температуры испарителя 1 (**dP1**) ниже порога **dS1** и/или значение температуры испарителя 2 (**dP2**) ниже порога **dS2**;
- **dFt = 2:** необходимо наличие условий на обоих испарителях, т.е. значение температуры испарителя 1 (**dP1**) ниже порога **dS1** и значение температуры испарителя 2 (**dP2**) ниже порога **dS2**.

Разморозка на каждом из испарителей завершается:

- по окончании отсчета времени максимальной продолжительности цикла **dE1/dE2**
- по достижении температурой испарителя порога **dS1/dS2**, если это происходит до окончания отсчета **dE1/dE2**

ЗАМЕЧАНИЕ: Отсчет времени Дренажа начинается от момента завершения разморозки обоих испарителей.

ЗАМЕЧАНИЕ: Возможно использование двух датчиков с использованием одного выхода Разморозки.

ПРИМЕРЫ: Двойной испаритель с двумя датчиками но общим реле Разморозки ИЛИ
Одиночный испаритель с одним выходом Разморозки и двумя датчиками, установленными в разных точках испарителя (в этих случаях два датчика используются только для проверки условия запуска разморозки, а выход из разморозки будет осуществляться по параметрам **dS1+dE1** или **dS2+dE2**, в зависимости от настройки используемого выхода).

Используемые параметры

Используемые данными регуляторами параметры перечислены ниже:

Метка	Описание
dt	Выбор типа режима Разморозки
dit	Интервал между двумя последовательными циклами Разморозки
dCt	Выбор режима отсчета интервала между Разморозками
dOH	Задержка запуска цикла Разморозки от получения запроса регулятора
dE1	Максимальная продолжительность цикла Разморозки испарителя 1
dE2	Максимальная продолжительность цикла Разморозки испарителя 2
dS1	Порог температуры испарителя 1, при достижении которого его цикл Разморозки прерывается
dS2	Порог температуры испарителя 2, при достижении которого его цикл Разморозки прерывается
dSS	Нижний порог запуска разморозки по температуре испарителя (только при dCt=5 - по температуре)
dPO	Разрешение запуска цикла Разморозки сразу после включения прибора
Fdt	Задержка включения вентиляторов по окончании цикла Разморозки
dt	Время дренажа или стекания капель по окончании Разморозки
dFd	Позволяет заблокировать (или разрешить) работу вентиляторов во время Разморозки.
dAO	Время по окончании Разморозки в течение которого аварии по температурным порогам не фиксируются
dAt	Разрешение выдачи аварийного сигнала при завершении разморозки по времени, а не по температуре
ddl	Режим индикации дисплея во время разморозки вплоть до первого достижения Рабочей точки после цикла
Ldd	Максимальное время измененной для Разморозки индикации дисплея соответственно значению ddl

8.6. ВЕНТИЛЯТОРЫ ИСПАРИТЕЛЯ

8.6.1. Рабочие условия

Регулятор включает вентилятор при следующих условиях:

- Закончился отсчет задержки блокирования выходов от включения контроллера **OdO**.
- Температура датчика испарителя ниже порога, задаваемого параметром **FSt**.
- Не идет цикл разморозки или идет но с разрешением работы вентиляторов во время цикла (**dFd=On**).
- Не идет цикл дренажа (**dt**).
- Не идет отсчет задержки запуска вентиляторов по окончании разморозки (**Fdt**).

Запрос на включение/выключение вентилятора может поступать:

- от регулятора компрессора для поддержки в генерации и распределении холода (режим терморегулирования).
- от регулятора разморозки контроля и/или ограничения распространения теплого воздуха.

	FCO	ДЕНЬ (Обычный режим)		НОЧЬ (Энергосбережение)	
		Компрессор Включен	Компрессор выключен	Компрессор Включен	Компрессор выключен
Датчик температуры испарителя 1 имеется и исправен	0	Управление Термостатом	Выключен	Управление Термостатом	Выключен
	1	Управление Термостатом	Управление Термостатом	Управление Термостатом	Управление Термостатом
	2	Управление Термостатом	Управление Термостатом	Управление Термостатом	Управление Термостатом
	3	Управление Термостатом	Дневной Шим Цикл	Управление Термостатом	Ночной Шим Цикл
	4	Управление Термостатом	Инв.**Дневной Шим Цикл	Управление Термостатом	Инв.**Ночной Шим Цикл
Датчик температуры испарителя 1 имеется, но неисправен	0	Дневной Шим Цикл	Выключен	Ночной Шим Цикл	Выключен
	1	Включен	Выключен	Включен	Выключен
	2	Дневной Шим Цикл	Дневной Шим Цикл	Ночной Шим Цикл	Ночной Шим Цикл
	3	Дневной Шим Цикл	Дневной Шим Цикл	Ночной Шим Цикл	Ночной Шим Цикл
	4	Дневной Шим Цикл	Дневной Шим Цикл	Ночной Шим Цикл	Ночной Шим Цикл
Датчик температуры испарителя 1 отсутствует	0	Включен	Выключен	Включен	Выключен
	1	Включен	Включен	Включен	Включен
	2	Дневной Шим Цикл	Дневной Шим Цикл*	Ночной Шим Цикл	Ночной Шим Цикл*
	3	Включен	Дневной Шим Цикл*	Включен	Ночной Шим Цикл*
	4	Включен	Инв.**Дневной Шим Цикл	Включен	Инв.**Ночной Шим Цикл

* Смотри раздел **"8.6.5. Работа вентилятора при отсутствии датчика"** на странице 109 (**H42 ≠ 0**).

** Функция обратная обычному ШИМ циклу (ИНВ. = ИНВЕРСНЫЙ), т.е длительность импульса и паузы меняются местами

Диаграммы поясняют работу вентилятора на базе установленных значений параметра **FCO**.

На диаграммах отображены:

Обозначения:

DAY	(ДЕНЬ) Дневной или Обычный режим Терморегулятора
NIGHT	(НОЧЬ) Ночной режим Терморегулятора или Энергосбережение
COOL	(ХОЛОД) Включен Компрессор или Соленоид для Охлаждения
Probe OK	(Датчик исправен) Работа при исправном датчике испарителя
Probe KO	(Ошибка датчика) Работа при НЕисправном датчике испарителя

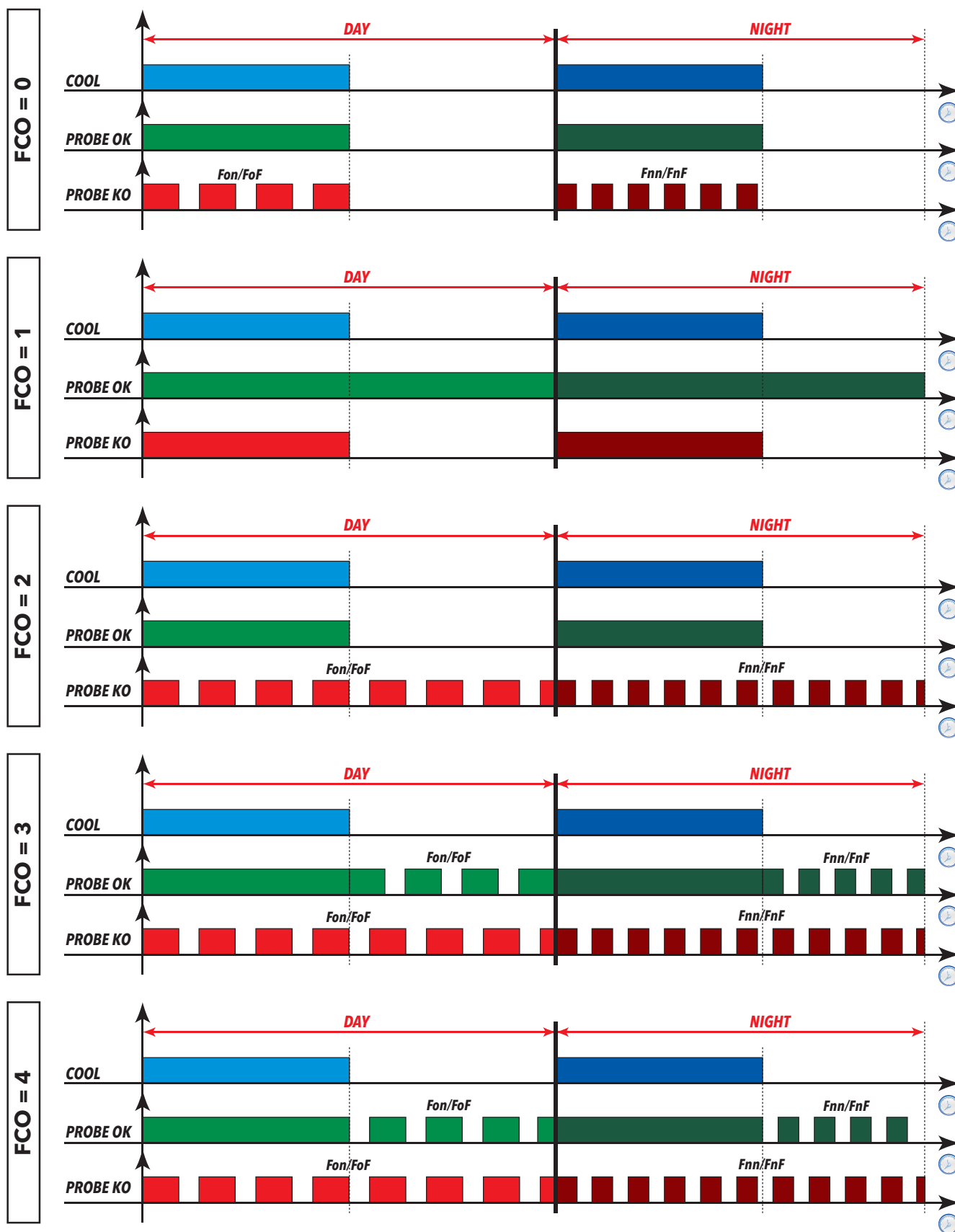

8.6.2. Управление Вентилятора Термостатом

При 'охлаждении' вентилятор работает как показано на диаграмме ниже:

Термостат управляет вентилятором с использованием следующих параметров:

- **FSt** (порог, при превышении которого вентилятор выключается)
- **FAd** (дифференциал включения вентилятора).

Блокирование вентилятора происходит при поднятии температуры испарителя до **FSt** (температуры остановки вентилятора), с дифференциалом включения вентилятора **FAd** (дифференциал управления вентилятором). Порог исходно имеет абсолютное значение, но может быть относительным (от Рабочей точки Компрессора), если соответствующим образом установить параметр **FPt**.

ПОМНИТЕ: Для порога запуска вентилятора (-50°C) используется то же значение дифференциала **FAd**, но уже с обратным знаком, т.е. оно не вычитается из порога, а к нему прибавляется.

Работа Термостата вентилятора с относительным дифференциалом показана на следующей диаграмме:

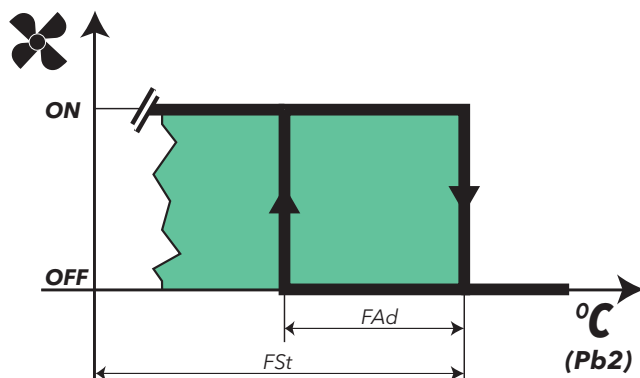

Датчиком регулятора вентилятора может быть:

- тот же датчик, что используется и для разморозки (при **FP1** \neq 0 и **FP2** = 0);
- отдельный датчик для термостата вентилятора и для разморозки (при **FP1** \neq 0 и **FP2** \neq 0).

Работу вентилятора можно заблокировать (при соответствующих настройках параметров):

- во время выполнения цикла Разморозки;
- по запросу Цифрового входа, использующегося как реле двери.

Если работа вентилятора во время Разморозки разрешена (**FdF** = ON/Вкл), но датчик неисправен, то вентилятор постоянно включен.

Если работа вентилятора во время Разморозки разрешена (**FdF** = ON/Вкл), но датчик отсутствует, то вентилятор постоянно включен.

Режим энергосбережения (ночной) для Вентиляторов разрешается параметром **ESF** (когда активизировано Энергосбережение или Динамическое смещение Рабочей точки, то вентиляторы переходят на Ночной режим).

8.6.3. Работа Вентилятора в ШИМ цикле

Имеется два режима ШИМ циклов:

- **ДНЕВНОЙ** (Обычный)
- **НОЧНОЙ** (в режиме Энергосбережения).

Разрешение на перевод Вентилятора в режим Энергосбережения (**НОЧНОЙ**) дается параметром **ESF**:

ESF = n	нет, Вентилятор в режим Энергосбережения (НОЧНОЙ) не переводится
ESF = y	да, Вентилятор в режим Энергосбережения (НОЧНОЙ) переводится (и при динамическом смещении тоже)

Режим ШИМ цикла зависит от текущего режима работы, т.е.:

- **ДНЕВНОЙ**: цикл задается временем импульса (Включен) **Fon** и временем паузы (выключен) **FoF** соответственно;
- **НОЧНОЙ**: цикл задается временем импульса (Включен) **Fnn** и временем паузы (выключен) **FnF** соответственно.

Вентиляторы работают следующим образом:

**ДНЕВНОЙ ШИМ ЦИКЛ
(DUTY CYCLE DAY)**

Fon	FoF	Работа вентилятора
0	0	постоянно выключен
0	≠0	постоянно выключен
≠0	0	постоянно Включен
≠0	≠0	работает в ДНЕВНОМ ШИМ цикле

**НОЧНОЙ ШИМ ЦИКЛ
(DUTY CYCLE NIGHT)**

Fnn	FnF	Работа вентилятора
0	0	постоянно выключен
0	≠0	постоянно выключен
≠0	0	постоянно Включен
≠0	≠0	работает в НОЧНОМ ШИМ цикле

Вентилятор работает в ШИМ цикле как показано на следующих диаграммах

(**ON** = Включен; **OFF**= выключен):

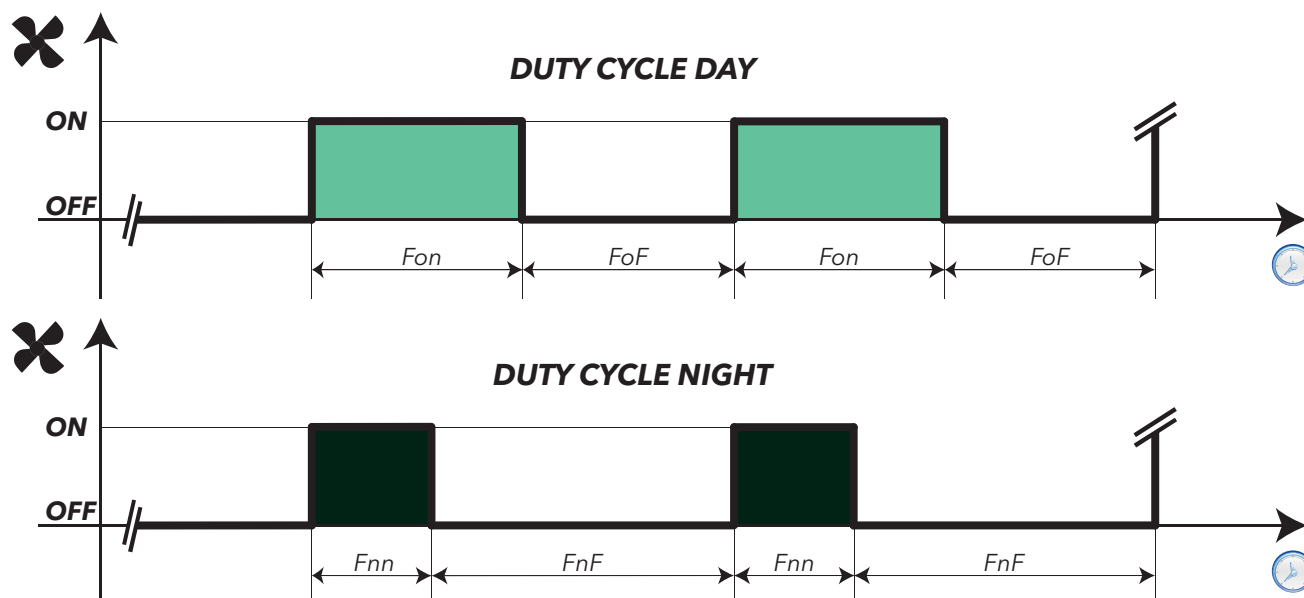

ПОМНИТЕ: Режим Динамического смещения для Вентиляторов равноценен **НОЧНОМУ** режиму или режиму Энергосбережения.

8.6.4. Работа Вентилятора во время разморозки

Во время разморозки вентилятор работает в соответствии со следующей таблицей:

dFd = OFF/выкл Вентилятор во время разморозки заблокирован (выключен)	ПОСТОЯННО ВЫКЛЮЧЕН
dFd = On/Вкл Во время разморозки вентилятор продолжает управляться (смотри параметры FCO , Fon , FoF , Fnn и FnF)	ПО ТЕРМОСТАТУ или ШИМ ЦИКЛ

Термостат управляет Вентилятором с использованием следующих параметров:

- **FSt** (температура остановки вентилятора)
- **FAd** (дифференциал управления вентилятором).

ПОМНИТЕ: при разморозке Электрическим нагревателем компрессор выключается, но вентилятор может продолжать управляться как обычно, если только его работа во время Разморозки не заблокирована параметром **dFd**.

Если управление вентилятором во время Разморозки разрешено (**dFd = On/Вкл**) и оно осуществляется Термостатом по значению **Pb2**, то при появлении ошибки датчика регулятора 'E2' во время разморозки вентилятор будет поддерживаться в непрерывно Включенном состоянии независимо от значений параметров ШИМ цикла.

8.6.5. Работа вентилятора при отсутствии датчика

Если установлен параметр **H42 = n** (датчик **Pb2** отсутствует), то в зависимости от значения параметра **FCO** и состояния Компрессора Вентилятор может работать в режимах: постоянно Включен, постоянно выключен, Дневной ШИМ цикл или Ночной ШИМ цикл.

Параметр **FCO** определяет режим работы вентилятора в ДНЕВНОМ (обычном) и НОЧНОМ (Энергосбережение) режимах.

Примеры работы вентилятора с разными значениями **FCO** при различном состоянии компрессора и режимах ДЕНЬ (DAY) / НОЧЬ (NIGHT) даны ниже (COOL = Охлаждение, т.е. Компрессор).

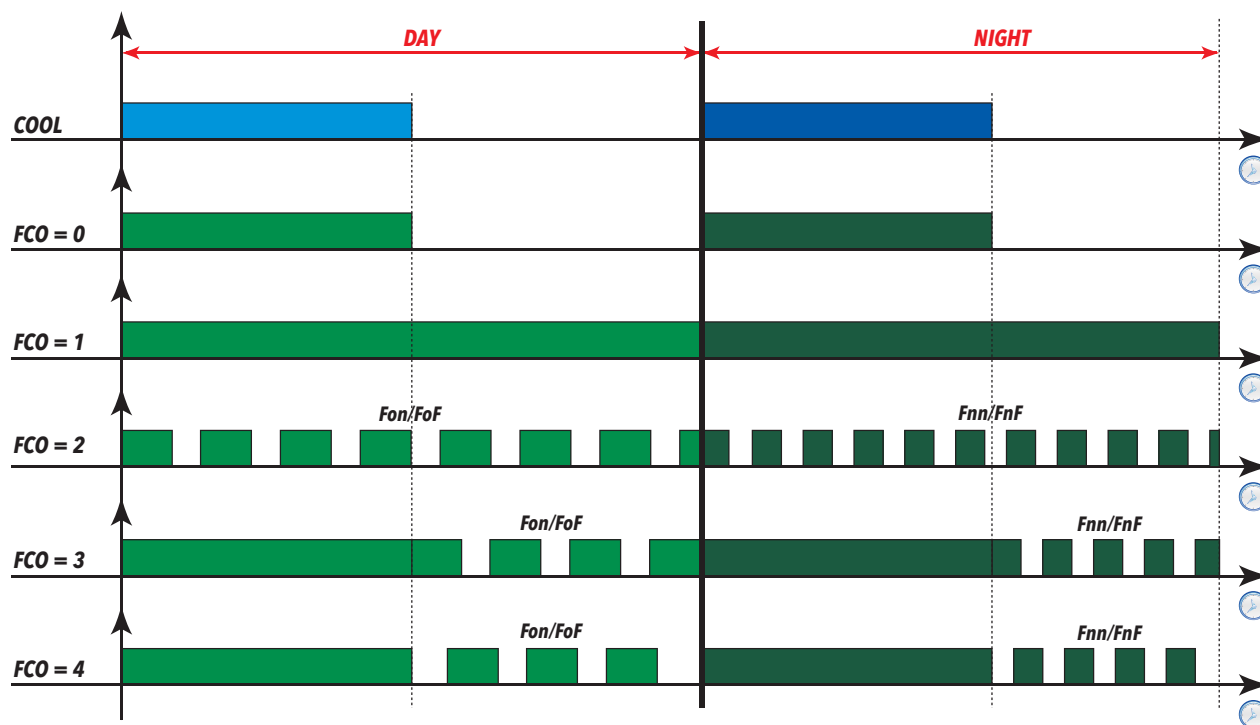

8.6.6. Работа вентилятора во время дренажа

Если параметр **dt** ≠ 0 (время дренажа или стекания капель), то Вентилятор остается выключен во время его отсчета. Смотри раздел 'Разморозка электрическим нагревателем'.

Помните, что если **Fdt** (задержка пуска вентилятора после Разморозки) больше чем значение **dt** (время дренажа или стекания капель), то Вентилятор остается выключен в течение времени **Fdt**, т.е. и по истечении отсчета **dt** (применяется большее из этих значений).

8.6.7. Пост-вентиляция

Параметр **FdC** устанавливает задержку выключения Вентилятора после остановки компрессора (для повышения эффективности системы благодаря использованию ее инерционности).

Пост-вентиляция может использоваться при любом значении **FCO** и даже при отсутствии датчика управления вентилятором. Если **FdC** = 0, то функция пост-вентиляции заблокирована.

ПОМНИТЕ: Пост-вентиляция не имеет приоритета над задержкой, задаваемой параметром **dcd**.

Используемые параметры

Данный регулятор использует следующие параметры:

Метка	Описание
FPt	Выбор режима задания параметра ' FSt ' : абсолютное значение или относительное по к Рабочей точке
FSt	Температура остановки вентилятора испарителя
Fdt	Задержка запуска вентилятора испарителя после разморозки
dFd	Блокирование вентилятора испарителя во время разморозки
FCO	Выбор режима управления вентилятором испарителя
FAd	Дифференциал управления вентилятором испарителя
dt	Время дренажа теплообменника или время стекания капель
FdC	Задержка от выключения компрессора до выключения вентилятора испарителя
Fon	Время Включенного состояния вентилятора испарителя в Дневном ШИМ цикле
FoF	Время выключенного состояния вентилятора испарителя в Дневном ШИМ цикле
Fnn	Время Включенного состояния вентилятора испарителя в Ночном ШИМ цикле
FnF	Время выключенного состояния вентилятора испарителя в Ночном ШИМ цикле
ESF	Разрешение активизации для Вентилятора режима Энергосбережения (Ночного режима)

8.7. ЧАСЫ РЕАЛЬНОГО ВРЕМЕНИ RTC

8.7.1. Рабочие дни/Выходные-Праздничные

Контроллер может отличать два дня недели как Выходные или Праздничные.

Эти дни недели выбираются параметрами **Fd1** и **Fd2**.

Примеры:

ПРИМЕР 1: Допустим, Вы хотите назначить только один 'Выходной' день недели в Понедельник.
- Установите: **Fd1** = 1 (Понедельник), **Fd2** = 7 (не установлен)

ПРИМЕР 2: Допустим, Вы хотите назначить два "Выходных" дня недели в Среда и Воскресенье.
- Установите: **Fd1** = 3 (Среда), **Fd2** = 0 (Воскресенье) ИЛИ
- Установите: **Fd1** = 0 (Воскресенье), **Fd2** = 3 (Среда), что безразлично для системы

8.7.2. Разморозка по временному графику

Контроллер позволяет установить до 6 времен разморозок для "Рабочих" дней и еще 6 времен для "Выходных" дней и выбрать до двух дней недели, которые будут подчиняться графику "Выходных" дней, а остальные - графику "Рабочих" дней. В дополнение к моментам запуска Разморозок Вы можете выбрать использование одинаковых температурами прерывания и максимальной продолжительности циклов, или задать специальные значения для каждого из этих событий.

Если Вы установите **Edt = 0**, то все события разморозки будут использовать одни значения порога прерывания цикла **dS1** (и **dS2**) и одни времена максимальной продолжительности этих циклов **dE1** (и **dE2**).

Если же Вы установите **Edt = 1**, то Вы получите возможность задания специальных значений **dS1** и **dE1** для каждого события.

Это позволяет Вам растянуть график и/или повысить интенсивность разморозок в нерабочее время магазина (при низкой теплоотдаче установок). Данный режим рекомендуется для установок с одним испарителем, т.к. не затрагивает параметры **dS2** и **dE2**.

В системах с двумя испарителями все разморозки испарителя 2 будут происходить по параметрам **dS2** и **dE2**, которые для этого режима не перенастраиваются.

8.7.3. Периодическая разморозка

В некоторых установках все что необходимо, это запускать разморозку раз в два-три дня.

Это реализуется с помощью набора параметров для периодической разморозки, когда задается время запуска разморозки через каждые **x** дней.

8.7.4. События

Контроллер может управлять двумя событиями, одно используется по "Рабочим" дням, а другое - по "Выходным". Эти события имеют задаваемое время запуска и продолжительность. Стандартный пример - это период прекращения продаж, когда с использованием события можно автоматически выключить свет, закрыть шторы установок, повысить Рабочую точку и запустить другие энергосберегающие функции. Для этого нужно установить время начала события во время завершения продаж и установить продолжительность события равное времени закрытого состояния магазина.

Каждое событие активизирует режим со следующими функциями (действие выбирается параметром **ES1**):

- Ничего (функции не активизируются);
- Запуск режима Энергосбережения (*);
- Запуск режима Энергосбережения (*) с выключением Света;
- Запуск режима Энергосбережения (*) с выключением Света и активизацией Дополнительного выхода (AUX) (например, для закрытия шторок установок);
- перевод прибора в режим Ожидания.

(*) для просмотра подробного описания функций режима Энергосбережения смотри соответствующий раздел.

8.8. ПРЕДВАРИТЕЛЬНЫЙ НАГРЕВ

При активизации режима Предварительного нагрева происходит следующее:

- Реле Компрессора и Вентилятора испарителя выключаются;
- Иконка состояния компрессора (❄) начинает мигать.

При запуске режима во время цикла Разморозки Предварительный нагрев может выполняться как обычно, за исключением режимов разморозки, при которых компрессор включен:

- Реверсом цикла (**dtY= 1**)
- Горячим газом в установке встроенного Холода (**dtY= 2**).

8.9. ЭНЕРГОСБЕРЕЖЕНИЯ

Режим Энергосбережения (называемый так же Ночным режимом) позволяет активизировать ряд функций, призванных снизить энергопотребление, когда магазин закрыт. Такими функциями являются:

- Изменение веса датчика в значении виртуального датчика или переключение датчика регулятора.
- Смещение значения Рабочей точки.
- Изменение Дифференциала терморегулятора.
- Изменение режима ШИМ цикла испарителя с Дневного на Ночной.
- Снижение выдаваемой на рамочные нагреватели мощности.

Режим Энергосбережения может запускаться с помощью:

- Цифрового входа (который для этого запрограммирован).
- По графику событий, запускаемых часами реального времени RTC (при определенных значениях EST).
- Внешней командой от сети Мониторинга или по сети Link².
- Кнопкой (которая для этого запрограммирована).

Выходы света и шторы (AUX) могут управляться с помощью:

- По графику событий, запускаемых часами реального времени RTC (при определенных значениях EST).
- Цифрового входа (который для этого запрограммирован).
- Кнопкой (которая для этого запрограммирована).
- Внешней командой от сети Мониторинга или по сети Link².

Для более детальной информации по Смещению рабочей точки и изменению Дифференциала, по работе Вентиляторов испарителя и по работе Рамочного нагревателя смотри соответствующие разделы данного Руководства.

8.9.1. Виртуальный датчик / смена датчика

Поскольку значения регулируемых величин может поступать от двух отдельных датчиков, то можно дать возможность работать регулятору по среднему значению двух датчиков (или в других долях) с использованием виртуального датчика.

- В Дневном (Обычном) режиме значение виртуального датчика вычисляется по формуле:

$$\text{Виртуальный датчик} = \frac{(\text{датчик 1}) * H72 + (\text{датчик 2}) * (100 - H72)}{100}$$

- В Ночном (Энергосберегающем) режиме значение виртуального датчика вычисляется по формуле:

$$\text{Виртуальный датчик} = \frac{(\text{датчик 1}) * H73 + (\text{датчик 2}) * (100 - H73)}{100}$$

В этих формулах датчик 1 - это датчик выбранный параметром H70, а датчик 2 - это датчик выбранный параметром H71. Параметры H72 и H73 задают весовую долю датчика 1 в общем значении виртуального датчика для Дневного и Ночного режимов соответственно.

Для смены датчика регулятора с датчик 1 в Дневном режиме на датчик 2 в Ночном режиме достаточно задать H72=100 и H73= 0:

- В Дневном (Обычном) режиме значение виртуального датчика:

$$\text{Виртуальный датчик} = \frac{(\text{датчик 1}) * 100 + (\text{датчик 2}) * 0}{100} = \text{датчик 1}$$

- В Ночном (Энергосберегающем) режиме значение виртуального датчика:

$$\text{Виртуальный датчик} = \frac{(\text{датчик 1}) * 0 + (\text{датчик 2}) * 100}{100} = \text{датчик 2}$$

Естественно, возможно и неполное переключение с перераспределением долей, например, с 80% на 20% и т.п.

8.10. ЦИКЛ ГЛУБОКОГО ОХЛАЖДЕНИЯ (DCC)

Описание

Данный регулятор предусматривает перевод управления компрессором на рабочую точку, задаваемую параметром **dCS**, с сохранением стандартного дифференциала **diF**.

Когда запускается цикл глубокого охлаждения (**DCC** = Deep Cooling Cycle), то отсчет интервала между разморозками сбрасывается и запуск Разморозки блокируется.

Цикл глубокого охлаждения (**DCC**) завершается по истечении интервала времени **tdc** > 0, или при первом достижении **dCS** при **tdc** = 0.

По завершении цикла глубокого охлаждения (**DCC**) с соблюдением задержки **dcc** запускается цикл Разморозки и перезапускается отсчет интервала между Разморозками (задаваемого параметром **dit**).

При **dcc=0** Разморозка запускается сразу по окончании цикла цикла глубокого охлаждения (**DCC**).

Во время цикла глубокого охлаждения (**DCC**) выдача аварий по температурным пределам блокируется.

Нормальный режим терморегулятора возобновляется после окончания цикла глубокого охлаждения (**DCC**), но не сразу, а с момента возврата значения регулируемого значения к значению Рабочей точки **SP1**.

Условия работы

Цикл Глубокого охлаждения может запускаться:

- командой с Цифрового входа (когда он соответствующим образом запрограммирован - **H1x= ±13**)
- командой Функциональной кнопки (когда она соответствующим образом запрограммирована - **H3x= 7**)
- Удаленной командой (поступившей от системы Мониторинга).

При отказе датчика или прерывании питания цикл глубокого охлаждения (**DCC**) прерывается с возвратом к обычному режиму. При изменении параметров **dCS**, **tdc** и **dcc** цикл глубокого охлаждения (**DCC**) пересчитывается под новые значения.

ПОМНИТЕ: По окончании цикла Глубокого охлаждения должно пройти время не менее **dCC** прежде чем появится возможность запуска следующего такого цикла.

Диаграммы работы режима при запуске Цифровым входом (DI1 или DI2) или Функциональной кнопкой (UP/Вверх, DOWN/Вниз или Esc/Выход) представлены ниже:

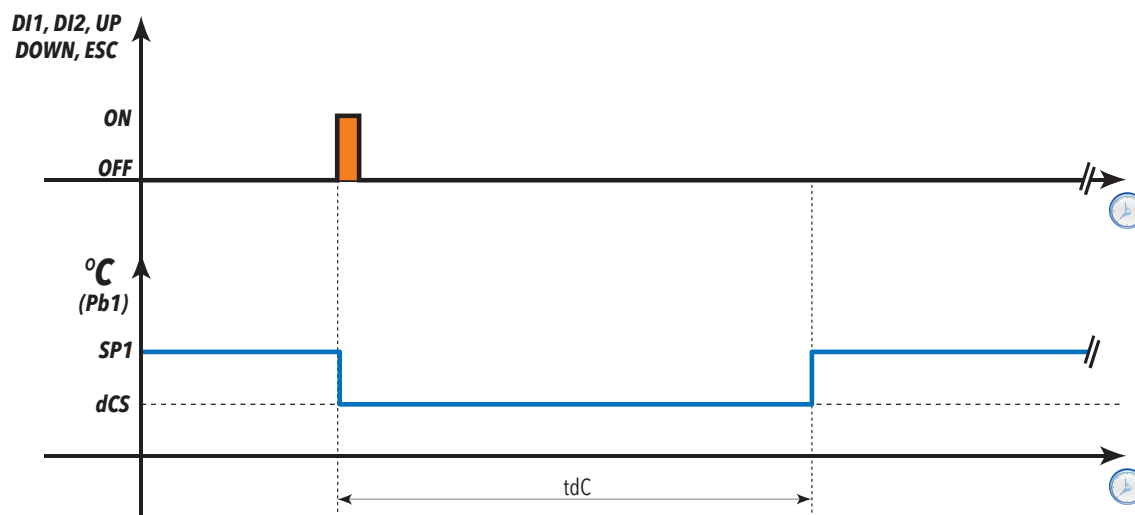

Используемые параметры

Данный регулятор использует следующие параметры:

Метка	Описание
dCS	Рабочая точка цикла глубокого охлаждения (DCC)
tdc	Продолжительность цикла глубокого охлаждения (DCC)
dcc	Задержка от выхода из цикла глубокого охлаждения (DCC) до запуска Разморозки

8.11. ДОПОЛНИТЕЛЬНЫЙ ВЫХОД (AUX/СВЕТ)

Описание

Если один из параметров **H21...H27** настроен как **5**, то реле используется для управления Дополнительной нагрузкой (AUX) и при соответствующей команде кнопки, запрограммированной параметрами **H31...H37** (активны при значении **5**), то реле переходит из выключенного состояния во Включенное или наоборот, из Включенного в выключенное. Состояние выхода запоминается в энерго-независимой памяти, что позволяет восстановить состояние этого выхода после восстановления питания в то же состояние, которое было и до его прерывания. Если один из параметров **H11...H18** настроен как **5**, то реле Дополнительной нагрузкой (AUX) управляется соответствующим Цифровым входом с зеркальным отображением его состояния. В этом случае состояние реле в памяти не сохраняется. Выход Дополнительной нагрузкой (AUX) может управляться и настроенным по часам реального времени RTC событиями и функцией.

ПОМНИТЕ: Принцип управления реле Цифровым входом неизменен: например, если реле было Включено Цифровым входом и затем выключено Кнопкой, то при выключении Цифрового входа ничего не произойдет (реле уже выключено). Когда прибор находится в выключенном состоянии, то управление выходом Дополнительной нагрузкой (AUX) может осуществляться только Цифровым входом или Кнопкой, запрограммированными для этого, т.е. управление событиями по часам RTC и функциями при этом прекращается.

Рабочие условия

Регулятор может активизироваться:

- командой с Цифрового входа (когда он соответствующим образом запрограммирован- **H1x=±5**)
- командой Функциональной кнопки (когда она соответствующим образом запрограммирована **H3x=5**) командой из меню Функций
- при запуске режима Энергосбережения

Регулятор не активен в следующих случаях:

Условие	Состояние выхода Дополнительной нагрузки (AUX)
при запуске прибора	выключен
в режиме Ожидания	состояние зависит от значения параметров ASb и H08

Диаграмма работы регулятора AUX по команде Цифрового входа или Кнопки представлена ниже:

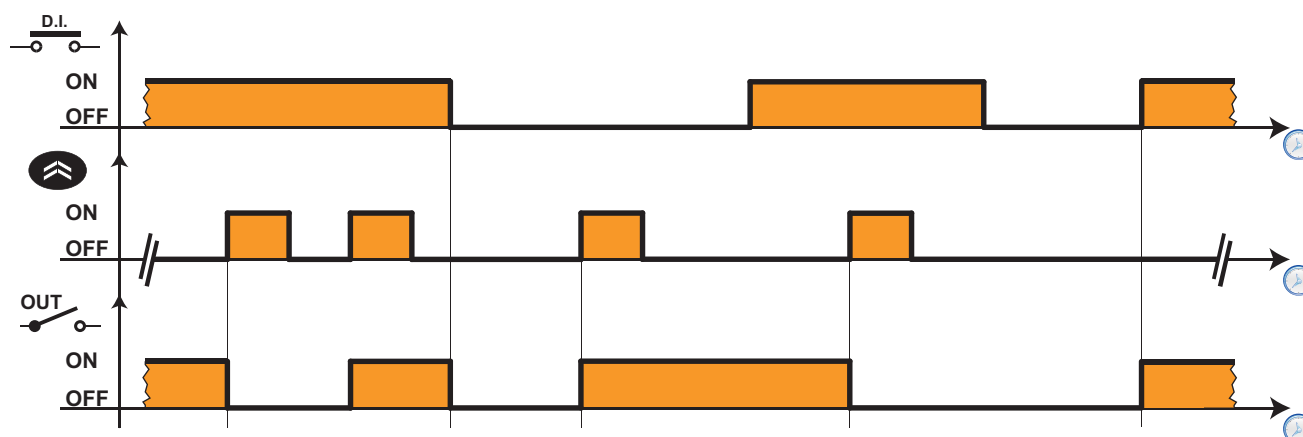

Используемые параметры

Параметры для управления выходом Дополнительной нагрузки (AUX) представлены ниже:

Метка	Описание
H08	Работа прибора в режиме ожидания
H11...H18	Назначение и полярность Цифровых входов (DI или D.I.) 1...8
H21...H27	Назначение Цифровых выходов (DO или OUT) 1.....7
H31...H37	Назначение функциональных кнопок (Вверх, Вниз, esc ...)

Реле света (H2x=7) управляется аналогично реле Дополнительной нагрузки AUX. Доступно управление кнопкой (**H3x=3**) или Цифровым входом (**H1x=±3**), но свет может управляться и по команде реле двери (**H1x= ±8**) при разрешении такого управления параметром **dSd**.

8.12. АВАРИЯ ДВЕРИ И ВНЕШНЯЯ АВАРИЯ

Реле двери - это соответствующим образом сконфигурированный Цифровой вход (один из параметров **H11...H18** настроен как ± 4). Отслеживая момент открытия двери можно выключать Компрессор и/или Вентилятор. Имеется возможность задания задержки Включения/выключения Компрессора или Вентилятора при открытии двери или внешней аварии. Если дверь открывается во время выполнения Разморозки, то цикл продолжает выполняться. Цикл может и запускаться.



Используя регуляторы параметров можно задать следующие значения:

- **dod**: Отключение нагрузок Цифровым входом реле двери. При этом обязательно соблюдаются все установленные специальными параметрами задержки безопасности.
 - **0** = Нагрузки не отключаются
 - **1** = Отключается только Вентилятор (FAN)
 - **2** = Отключается только Компрессор (COMP)
 - **3** = Отключается и Компрессор (COMP) и Вентилятор (FAN)
- **EAL**: Отключение нагрузок Цифровым входом Внешней аварии.
 - **0** = Нагрузки не отключаются
 - **1** = Отключаются Компрессор (COMP) и Разморозка (DEF)
 - **2** = Отключаются Компрессор (COMP), Разморозка (DEF) и Вентилятор (FAN)
- **dOA**: Управление нагрузками Цифровыми входами, выбираемыми параметром PEA (только для **PEA**≠0).
 - **0** = Включает Компрессор (COMP)
 - **1** = Включает Вентилятор (FAN)
 - **2** = Включает Компрессор (COMP) и Вентилятор (FAN)
 - **3** = Блокирует Компрессор (COMP)
 - **4** = Блокирует Вентилятор (FAN)
 - **5** = Блокирует Компрессор (COMP) и Вентилятор (FAN)
- **PEA**: Позволяет выбрать Цифровые входы (Реле двери и/или Внешняя авария) для выполнения действия выбранного по **dOA**:
 - **0** = вход не назначен (функция по **dOA** не выполняется)
 - **1** = функция по **dOA** выполняется по команде Цифрового входа Реле двери
 - **2** = функция по **dOA** выполняется по команде Цифрового входа Внешней аварии
 - **3** = функция по **dOA** выполняется по команде Цифровых входов Реле двери и Внешней аварии
- **dCO**: Задержка действия по **dOA** (Вкл/выкл) в отношении Компрессора при наличии команды Цифрового входа (0 ... 250 мин).
- **dFO**: Задержка действия по **dOA** (Вкл/выкл) в отношении Вентилятора при наличии команды Цифрового входа (0 ... 250 мин).
- **tdO**: Задержка от момента открытия двери до выдачи аварии открытой двери - допустимое время открытия (0 ... 250 мин).

ПОМНИТЕ: При конфликте действий, запрашиваемый по значениям параметром **dod** и **EAL** с одной стороны и параметрами **dOA** и **EAL** с другой стороны приоритет отдается действиям, соответствующим параметрам **dod** и **EAL** (например запрос выключить компрессор на время открытия двери при **dod**=2/3 выше запроса и включить компрессор на время **dCO** при том же открытии двери при **dOA**=0 и **PEA**=1/3). При **PEA**>0 сверяйтесь со значениями **dod** и **EAL**.

Задержки **dCO** и **dFO** отсчитывают время до Включения или выключения Компрессора и Вентилятора соответственно в зависимости от того, какая команда и на какую нагрузку подается в соответствии со значением **dOA**. Отсчет начинается от подачи команды Цифровым входом. При снятии команды цифрового входа отсчет этих задержек прекращается и нагрузки управляются обычным порядком. Для более детального пояснения действия этих параметров смотри диаграммы ниже.

На диаграммах для различных значений **dOA** используются следующие обозначения:

	Команда цифрового входа реле двери (пусть команда подается им)
	Вентилятор Испарителя
	Компрессор

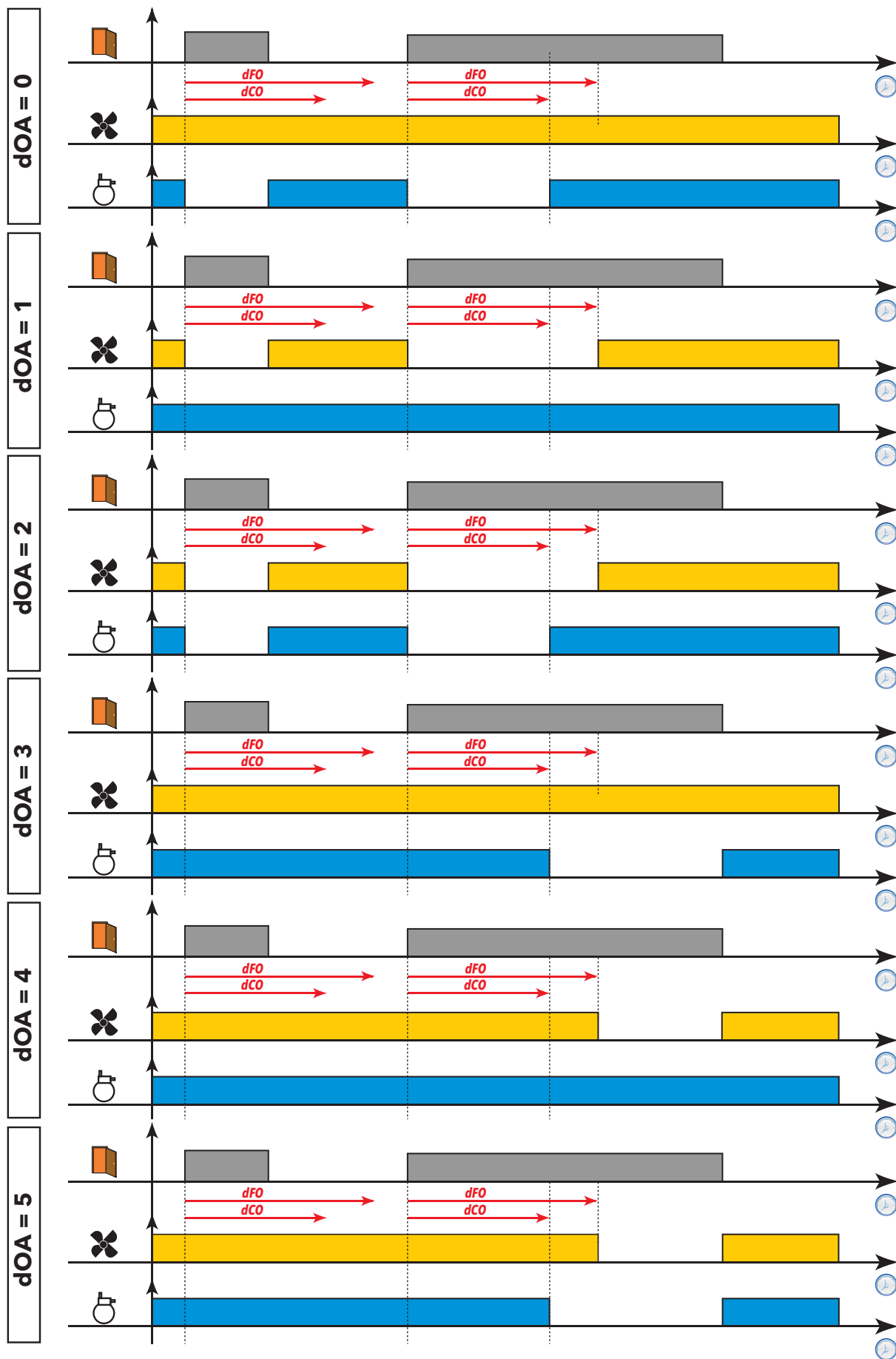

8.13. РАМОЧНЫЙ НАГРЕВАТЕЛЬ (РН)

Этот регулятор управляет нагревателем смотрового окна витрины для исключения его запотевания.

Управление может осуществляться:

- С фиксированным значением;
- По датчику стеклянной двери;
- По датчику стеклянной двери с информацией о точке росы по шине (удаленной).

Контроллер может управлять рамочным нагревателем с помощью:

- внешнего твердотельного реле (SSR) управляя сигналом с выхода Открытый коллектор (OC)
- внешнего регулятора напряжения управляя сигналом с аналогового выхода (0...10 В или 4...20 мА).

8.13.1. Примеры подключений

Ряд примеров управления Рамочным нагревателем представлен ниже:

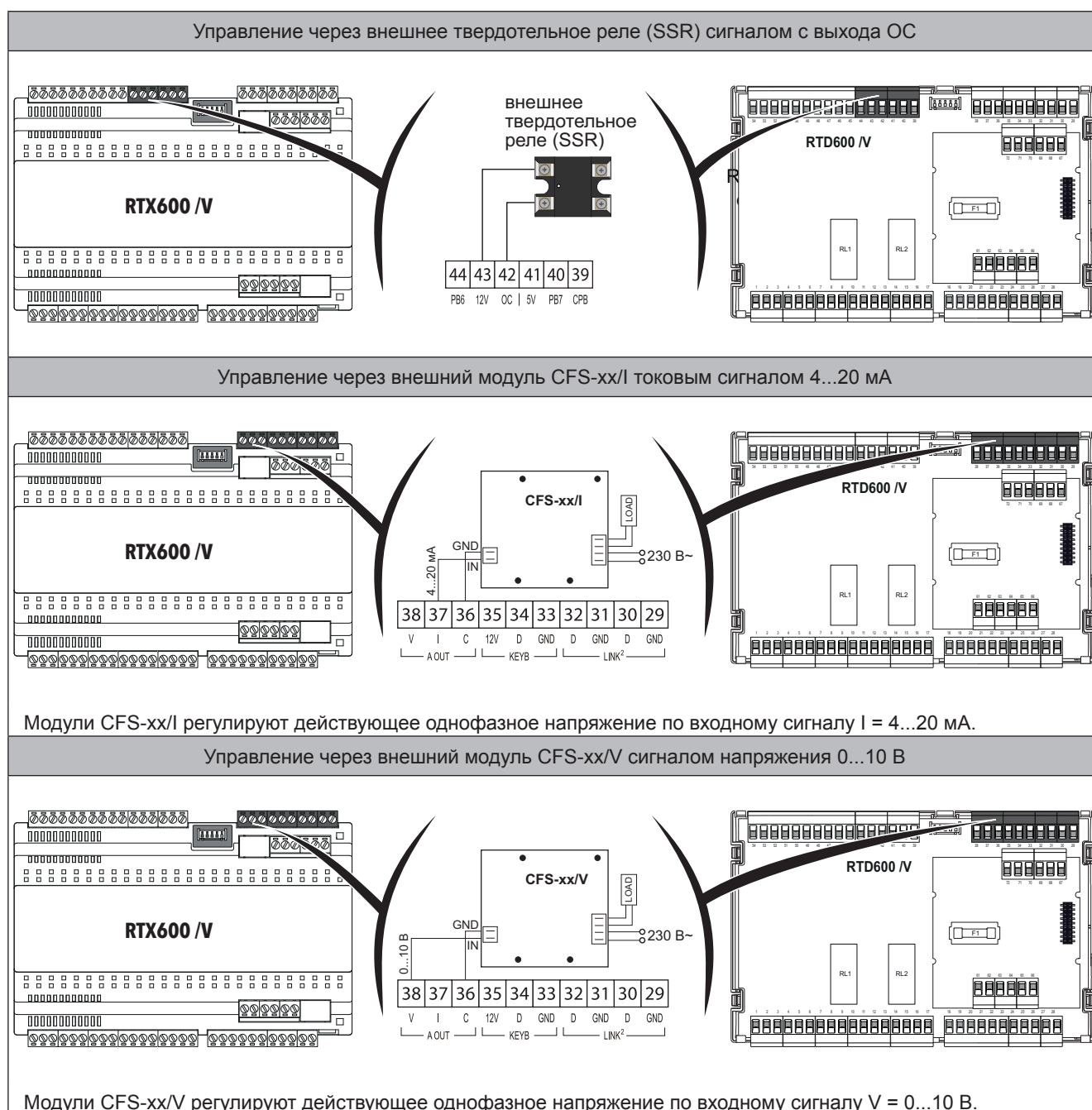

8.13.2. Фиксированное управление

Фиксированное управление выбирается параметром **FH = dc** и для него специальными параметрами устанавливаются следующие проценты активности в ШИМ режиме управления при различных режимах работы Установки:

- **FH4**: % включенного состояния ШИМ регулятора Рамочного нагревателя в Дневном (Обычном) режиме.
- **FH5**: % включенного состояния ШИМ регулятора Рамочного нагревателя в Ночном (Энергосберегающем) режиме.
- **FH6**: % включенного состояния ШИМ регулятора Рамочного нагревателя при Разморозке в как в Дневном (Обычном), так и в Ночном (Энергосберегающем) режимах.

При использовании выхода Открытый коллектор (или реле, что не рекомендуется) регулирование осуществляется в ШИМ цикле с задаваемым параметром **FHt** периодом.

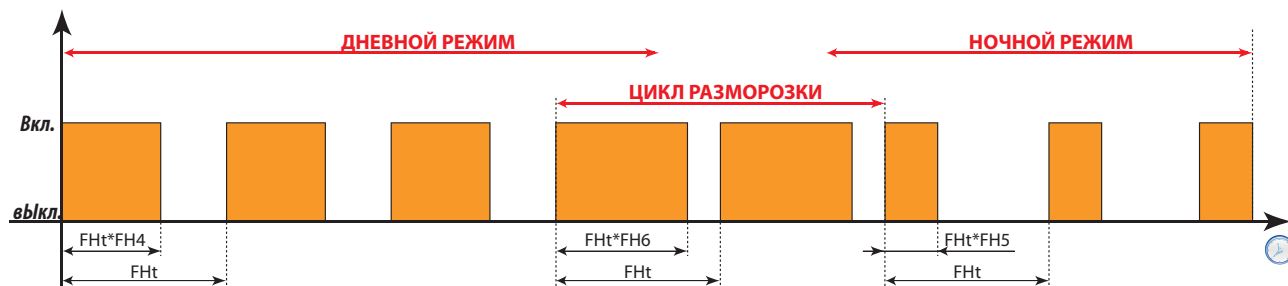

Для управления может использоваться и Аналоговый выход с сигналами 4...20 мА или 0...10 В.

Для аналогового выхода значение установленного параметрами **FH4**, **FH5** и **FH6** процента равно проценту выходного сигнала выхода.

8.13.3. Управление по датчику стеклянной двери

Управление рамочным нагревателем пропорционально температуре выбирается заданием параметра **FH** на выбранный для этого регулятора датчик.

(**diS** = не назначен; **dc** = ШИМ цикл; **Pb1...Pb5** = датчик Pb1...Pb5; **Pbi** = виртуальный датчик).

Значение выхода зависит от температуры с датчика как показано на диаграммах ниже:

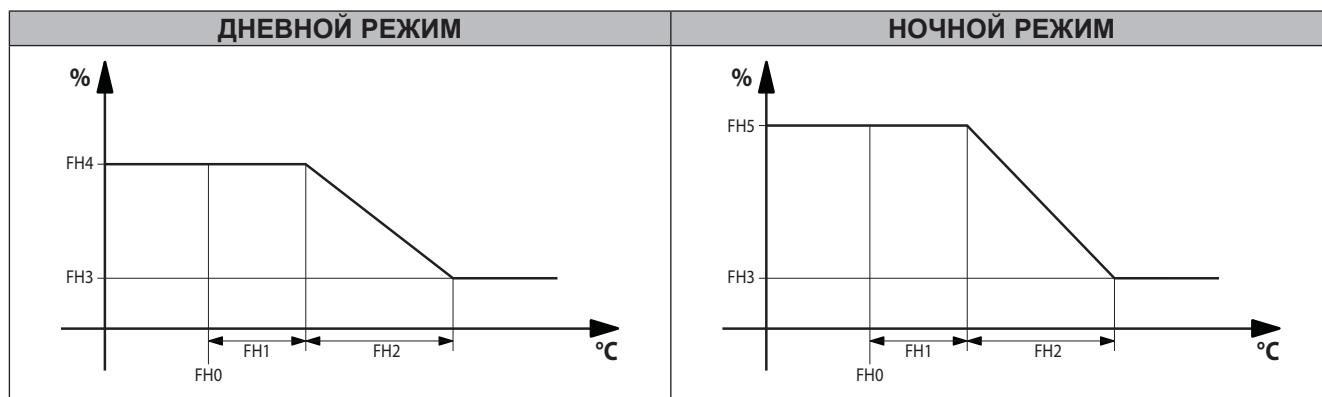

Во время цикла Разморозки управление остается фиксированным по значению параметра **FH6**.

При ошибке датчика выход переходит на фиксированное управление с максимальным процентом (**FH4** для Дневного режима и **FH5** для Ночного режима).

Регулятор управляется изменением сигнала Аналогового выхода (4...20 мА / 0...10 В) или изменение процента включенного состояния ШИМ режима выхода Открытый коллектор (Реле), с постоянным периодом ШИМ цикла равным **FHt**.

ПОМНИТЕ: Сигнал аналогового выхода (4...20 мА / 0...10 В) не учитывает значение параметра **FHt**.

ПОМНИТЕ: Счетчик длительности рабочего импульса (его времени, пересчитанного по периоду **FHt** и параметрам **FH4**, **FH5**, **FH6**) не перезагружается немедленно в момент смены режима (Дневной, Ночной, Разморозка) и осуществляется только после завершения работы уже выполняемого периода.

8.13.4. Управление по датчику стеклянной двери с удаленным значением точки росы

Регулирование аналогично описанному в предыдущем разделе, с той лишь разницей, что значение Рабочей точки **FH0** может изменяться по сетевой шине (удаленная точка росы) командами системы мониторинга.

При запуске регулятор принимает Рабочую точку равной значению параметра **FH0**.

Далее эта Рабочая точка может изменяться по команде системы Мониторинга и ее значение хранится в Оперативной памяти (при прерывании питания утрачивается).

ПОМНИТЕ: Обновление Рабочей точки должно происходить не реже, чем каждые 60 секунд, иначе контроллер перезагрузит значение параметра **FH0**, считая, что Рабочая точка не обновляется из-за проблем связи.

Используемые параметры

Параметры регулятора Рамочного нагревателя перечислены ниже:

Метка	Описание
FH	Выбор режима и датчика регулятора Рамочного Нагревателя (PH).
FHt	Период управления Рамочным нагревателем при управлении им через выход Открытый коллектор (OC) и твердотельное реле (SSR).
FH0	Рабочая точка регулятора Рамочного нагревателя (PH).
FH1	Смещение регулятора Рамочного нагревателя (PH).
FH2	Пропорциональная полоса регулятора Рамочного нагревателя (PH).
FH3	Минимальный % выхода Рамочного нагревателя (PH).
FH4	Максимальный % Рамочного нагревателя (PH) в Дневном режиме.
FH5	Максимальный % Рамочного нагревателя (PH) в Ночном режиме.
FH6	% выхода Рамочного нагревателя (PH) при Разморозке.

8.14. ОБЩИЙ ВХОД

Общий вход не выполняет никакой функции на данном контроллере.

Однако появляется возможность удаленно проверять его состояние с помощью системы Мониторинга, а так же и использовать значение текущего его состояния другим прибором.

ПРИМЕР:

Например общий вход может быть подключен к выходу датчика льда для контроля того что холодильная установка (например, овощной прилавок) не заблокирована.

Это означает, что при разморозке вода не уходит, а собирается внизу и кристаллизуется в лед, который критически заграждает испаритель. Такой датчик льда позволяет отслеживать наличие зазора между продукцией и испарителем.

8.15. РЕЖИМ ОЖИДАНИЯ

Рабочие условия

Режим Ожидания может запускаться Цифровым входом или Кнопкой (запрограммированными для этого).

При выключении прибора (переводе в режим Ожидания) на дисплее отображается метка 'OFF' и все регуляторы включая Аварии блокируются (если иное не запрограммировано параметром H08). Управление Дополнительной нагрузкой и Светом в режиме Ожидания выбирается параметром ASb.

Когда прибор включается Кнопкой или Цифровым входом (запрограммированными для этого), то прибор начинает работу как при подаче питания. После Включения/Подачи питания аварии по температурным пределам не регистрируются в течение времени **PAO**, а так же идет отсчет задержки **OdO** до разрешения включения выходов.

При каждом выключении контроллера все циклические времена перезапускаются (сбрасываются в ноль). Включенное или выключенное состояние контроллера при прерывании питания запоминается в энергонезависимой памяти прибора и восстанавливается после восстановления питания.

Выходы прибора остаются заблокированными в течение времени **OdO** от момента его включения командой или подачей питания.

ПОМНИТЕ: Когда прибор выключен, то все выходы блокируются, кроме реле Дополнительной нагрузки (AUX) и реле света; доступны для использования кнопки/цифровые входы дополнительной нагрузки, света и реле двери.

Используемые параметры

Регулятор режима Ожидания использует следующие параметры:

Метка	Описание
PAO	Время игнорирования аварий по температурным пределам от Включения прибора.
OdO	Задержка включения выходов контроллера от Включения прибора.
OAO	Время игнорирования аварий по температурным пределам от закрытия двери.
ASb	Использование кнопок дополнительной нагрузки (AUX) и Света в режиме Ожидания.
H08	Выбор состояния прибора в режиме Ожидания.

РАЗДЕЛ 9 ПАРАМЕТРЫ

9.1. ТАБЛИЦА ПАРАМЕТРОВ ПОЛЬЗОВАТЕЛЯ

Следующая таблица отображает параметры "Пользователя" RTX-RTD 600 IV.

ПОМНИТЕ:

- исходные значения параметров и уровни визуализации соответствуют Приложению **AP1**.
- Параметры на сером фоне (■) в состав предустановленных приложений (**AP1...AP8**) не входят и не изменяются при их загрузке.

ПАР.	ОПИСАНИЕ	Един. измер.	Диапазон	AP1	AP2	AP3	AP4	AP5	AP6	AP7	AP8
КОМПРЕССОР (CP)											
rE	Выбор типа используемого регулятора.	число	0...4	■	■	■	■	2	■	■	■
rP1	Выбор датчика регулятора 1 (Термостата 1).	число	diS, Pb1...Pb5, Pbi, LP	Pbi	PB1	Pb1	Pb1	Pb1	Pb1	Pb1	Pb1
rP2	Выбор датчика регулятора 2 (Термостата 2). (только при rE ≠ 0). Аналогично rP1 .	число	diS, Pb1...Pb5, Pbi, LP	■	■	■	■	Pb2	■	■	■
SP1	Рабочая точка регулятора 1 (Термостата 1).	°C/°F	LS1...HS1	3.0	-22.0	-22.0	-22.0	-22.0	-22.0	-22.0	-22.0
dF1	Дифференциал регулятора 1 (абсолютный или относительный). ПОМНИТЕ: dF1 ≠ 0.	°C/°F	-58.0...302	4.0	4.0	4.0	4.0	4.0	4.0	4.0	4.0
SP2	Рабочая точка регулятора 2 (Термостата 2). (только при rE ≠ 0).	°C/°F	LS2...HS2	■	■	■	■	-22.0	■	■	■
dF2	Дифференциал регулятора 2 (абсолютный или относительный) (только при rE ≠ 0). ПОМНИТЕ: dF2 ≠ 0.	°C/°F	-58.0...302	■	■	■	■	4.0	■	■	■
HS1	Максимальное значение для SP1.	°C/°F	LS1...HdL	20.0	0.0	0.0	0.0	0.0	0.0	0.0	0.0
LS1	Минимальное значение для SP1.	°C/°F	LdL...HS1	-10.0	-35.0	-35.0	-35.0	-35.0	-35.0	-35.0	-35.0
HS2	Максимальное значение для SP2 (только при rE ≠ 0).	°C/°F	LS2...HdL	■	■	■	■	0.0	■	■	■
LS2	Минимальное значение для SP2 (только при rE ≠ 0).	°C/°F	LdL...HS2	■	■	■	■	-35.0	■	■	■
Cit	Минимальное время работы компрессора. Если Cit = 0 то параметр не применяется.	мин	0...250	■	■	■	0	■	■	■	■
CAt	Максимальное время непрерывной работы компрессора. Если CAt = 0 то параметр не применяется.	мин	0...250	■	■	■	0	■	■	■	■
Ont	Время рабочего состояния регулятора в цикле при отказе датчика.	мин	0...250	3	3	3	■	3	3	3	3
OFt	Время паузы реле Компрессора в ШИМ цикле при отказе датчика.	мин	0...250	3	3	3	■	3	3	3	3
OdO	Задержка включения выходов после включения прибора или подачи питания. Если OdO=0 , то задержка не отсчитывается.	мин	0...250	0	0	0	0	0	0	0	0
РАЗМОРОЗКА (dEF)											
dP1	Выбор датчика управления Разморозкой испарителя 1.	число	diS, Pb1...Pb5, Pbi, LP	Pb3	Pb3	Pb3	Pb3	Pb3	Pb3	Pb3	Pb3
dP2	Выбор датчика управления Разморозкой испарителя 2. Аналогично dP1 .	число	diS, Pb1...Pb5, Pbi, LP	■	■	■	■	Pb4	■	■	■
dtY	Тип выполнения цикла Разморозки.	число	0...4	4	4	4	4	4	0	3	4
dFt	Выбор условия запуска Разморозки при 2 датчиках Разморозки.	число	0/1/2	■	■	■	2	■	■	■	■
dit	Интервал между запусками двух последующих циклов разморозки.	см. dt1	0...250	0	0	0	0	0	0	0	0
dt1	Единица измерения интервалов между Разморозками (пар. dit).	число	0/1/2	■	■	■	0	■	■	■	■
dCt	Выбор режима отсчета интервала между Разморозками.	число	0...5	4	4	4	■	4	4	4	4
dOH	Задержка запуска цикла Разморозки от получения запроса регулятора.	мин	0...250	■	■	■	0	■	■	■	■

ПАР.	ОПИСАНИЕ	Един. измер.	Диапазон	AP1	AP2	AP3	AP4	AP5	AP6	AP7	AP8
dE1	Максимальная длительность разморозки на испарителе 1.	мин	1...250	30	30	30	30	30	30	30	30
dE2	Максимальная длительность разморозки на испарителе 2 (только при dFt ≠ 0).	мин	1...250				30				
dS1	Температура завершения разморозки испарителя 1. (только при dP1≠diS).	°C/°F	-58.0...302	7.0	7.0	7.0	7.0	7.0	12.0	12.0	7.0
dS2	Температура завершения разморозки испарителя 2. (только при dP2≠diS).	°C/°F	-58.0...302				7.0				
dSS	Температурный порог запуска разморозки (только при dCt = 5).	°C/°F	-58.0...302	-5.0	-30.0	-30.0		-30.0	-30.0	-30.0	-30.0
dPO	Выполнение разморозки с подачей/восстановлением питания на контроллер.	флаг	no/yES	no	no	no	no	no	no	no	no
tcd	Время работы (если>0) или простоя (если<0) Компрессора перед запуском цикла Разморозки.	мин	-60...60							-3	
ndE	Минимальная продолжительность разморозки. ПОМНИТЕ: Если dtY=0, dtY=1 или dtY=4, установите ndE=0.	мин	0...250							15	
PdC	Время откочки Горячего газа после окончания Разморозки.	мин	0...250							3	
dPH	Час запуска периодической Разморозки (только при dCt=4).	часы	0...24	24	24	24	24	24	24	24	24
dPn	Минуты запуска периодической разморозки по часам. (только при dCt=4).	мин	0...59	0	0	0	0	0	0	0	0
dPd	Интервал между запусками Разморозки по Периодическому графику. (только при dCt=4).	день	1...7	1	1	1	1	1	1	1	1
Fd1	1-й день недели, считающийся "Выходным" (только при dCt=4).	день	0...7	0	0	0	0	0	0	0	0
Fd2	2-й день недели, считающийся "Выходным" (только при dCt=4).	день	0...7	7	7	7	7	7	7	7	7
d1H	Час запуска 1-й Разморозки "Рабочих" дней (только при dCt=4).	часы	0...24	7	0	0	0	0	7	0	0
d1n	Минуты запуска 1-й Разморозки "Рабочих" дней (только при dCt=4).	мин	0...59	0	0	0	0	0	0	0	0
d2H	Час запуска 2-й Разморозки "Рабочих" дней (только при dCt = 4).	часы	d1H...24	21	6	6	6	6	21	6	6
d2n	Минуты запуска 2-й Разморозки "Рабочих" дней (только при dCt=4).	мин	0...59	0	0	0	0	0	0	0	0
d3H	Час запуска 3-й Разморозки "Рабочих" дней (только при dCt = 4).	часы	d2H...24	24	12	12	12	12	24	12	12
d3n	Минуты запуска 3-й Разморозки "Рабочих" дней (только при dCt=4).	мин	0...59	0	0	0	0	0	0	0	0
d4H	Час запуска 4-й Разморозки "Рабочих" дней (только при dCt = 4).	часы	d3H...24	24	18	18	18	18	24	18	18
d4n	Минуты запуска 4-й Разморозки "Рабочих" дней (только при dCt=4).	мин	0...59	0	0	0	0	0	0	0	0
d5H	Час запуска 5-й Разморозки "Рабочих" дней (только при dCt = 4).	часы	d4H...24	24	24	24	24	24	24	24	24
d5n	Минуты запуска 5-й Разморозки "Рабочих" дней (только при dCt=4).	мин	0...59	0	0	0	0	0	0	0	0
d6H	Час запуска 6-й Разморозки "Рабочих" дней (только при dCt = 4).	часы	d5H...24	24	24	24	24	24	24	24	24
d6n	Минуты запуска 6-й Разморозки "Рабочих" дней (только при dCt=4).	мин	0...59	0	0	0	0	0	0	0	0
F1H	Час запуска 1-й Разморозки "Выходных" дней (только при dCt = 4).	часы	0...24	12	0	0	0	0	12	0	0
F1n	Минуты запуска 1-й Разморозки "Выходных" дней (только при dCt = 4).	мин	0...59	0	0	0	0	0	0	0	0
F2H	Час запуска 2-й Разморозки "Выходных" дней (только при dCt = 4).	часы	F1H...24	23	6	6	6	6	23	6	6
F2n	Минуты запуска 2-й Разморозки "Выходных" дней (только при dCt = 4).	мин	0...59	0	0	0	0	0	0	0	0

ПАР.	ОПИСАНИЕ	Един. измер.	Диапазон	AP1	AP2	AP3	AP4	AP5	AP6	AP7	AP8
F3H	Час запуска 3-й Разморозки "Выходных" дней (только при dCt = 4).	часы	F2H...24	24	12	12	12	12	24	12	12
F3n	Минуты запуска 1-й Разморозки "Выходных" дней (только при dCt = 4).	мин	0...59	0	0	0	0	0	0	0	0
F4H	Час запуска 4-й Разморозки "Выходных" дней (только при dCt = 4).	часы	F3H...24	24	18	18	18	18	24	18	18
F4n	Минуты запуска 4-й Разморозки "Выходных" дней (только при dCt = 4).	мин	0...59	0	0	0	0	0	0	0	0
F5H	Час запуска 5-й Разморозки "Выходных" дней (только при dCt = 4).	часы	F4H...24	24	24	24	24	24	24	24	24
F5n	Минуты запуска 5-й Разморозки "Выходных" дней (только при dCt = 4).	мин	0...59	0	0	0	0	0	0	0	0
F6H	Час запуска 6-й Разморозки "Выходных" дней (только при dCt = 4).	часы	F5H...24	24	24	24	24	24	24	24	24
F6n	Минуты запуска 6-й Разморозки "Выходных" дней (только при dCt = 4).	мин	0...59	0	0	0	0	0	0	0	0
ВЕНТИЛЯТОР (FAn)											
FP1	Выбор датчика температуры регулятора вентилятора.	число	dis, Pb1...Pb5, Pbi, LP	diS	diS	Pb3	Pb3	Pb3	Pb3	Pb3	diS
FSt	Температура остановки вентиляторов; Если температура с датчика выше чем FSt, то вентилятор останавливается (только при FP1≠dis).	°C/°F	-58.0...302	0.0	0.0	0.0	0.0	0.0	0.0	0.0	0.0
FAd	Дифференциал включения вентилятора (только при FP1 ≠ dis).	°C/°F	0.1...25.0	0.1	0.1	4.0	4.0	4.0	4.0	4.0	0.1
Fdt	Задержка запуска вентилятора испарителя после разморозки.	мин	0...250						1		
dt	Время дренажа или стекания капель.	мин	0...250	0	5	5	5	5	5	3	0
dFd	Режим работы вентилятора при разморозке.	флаг	OFF/On			On	On	On	On	OFF	
FCO	Режим работы вентилятора в зависимости от компрессора и энергосбережения.	число	0...4			1	1	1	0	1	
FdC	Задержка выключения вентилятора после выключения компрессора.	мин	0...250						5		
FOn	Время работы вентилятора в Дневном ШИМ цикле; применимо, только когда вентилятор в Дневном ШИМ цикле (см. FCO).	мин	0...250		1	1	1	1	1	1	1
FOF	Время паузы вентилятора в Дневном ШИМ цикле; применимо, только когда вентилятор в Дневном ШИМ цикле (см. FCO).	мин	0...250		0	0	0	0	0	0	0
Fnn	Время работы вентилятора в Ночном ШИМ цикле; применимо, только когда вентилятор в Ночном ШИМ цикле (см. FCO).	мин	0...250		2	1	1	1	1	1	2
FnF	Время паузы вентилятора в Ночном ШИМ цикле; применимо, только когда вентилятор в Ночном ШИМ цикле (см. FCO).	мин	0...250		2	0	0	0	0	0	2
АВАРИИ (AL)											
rA1	Выбор датчика 1 для регистрации аварий по температурным пределам.	число	diS, Pb1...Pb5, Pbi	Pbi	Pb1	Pb1	Pb1	Pb1	Pb1	Pb1	Pb1
rA2	Выбор датчика 2 для регистрации аварий по температурным пределам. Аналогично rA1.	число	diS, Pb1...Pb5, Pbi					Pb2			
Att	Определяет способ задания пределов температурных аварий HA1/2 и LA1/2 как абсолютные значения или отсчитываемые от рабочей точки (относительные).	флаг	AbS/rEL	rEL	rEL	rEL	rEL	rEL	rEL	rEL	rEL
AFd	Дифференциал снятия аварий по температурным пределам.	°C/°F	0.1...25.0	4.0	4.0	4.0	4.0	4.0	4.0	4.0	4.0
HA1	Верхний аварий порог для датчика 1 (только при rA1≠diS).	°C/°F	LA1...302	5.0	5.0	5.0	5.0	5.0	5.0	5.0	5.0
LA1	Нижний аварий порог для датчика 1 (только при rA1≠diS).	°C/°F	-58.0...HA1	-5.0	-5.0	-5.0	-5.0	-5.0	-5.0	-5.0	-5.0

ПАР.	ОПИСАНИЕ	Един. измер.	Диапазон	AP1	AP2	AP3	AP4	AP5	AP6	AP7	AP8
HA2	Верхний аварий порог для датчика 2 (только при rA2#diS).	°C/°F	LA2...302					5.0			
LA2	Нижний аварий порог для датчика 2 (только при rA2#diS).	°C/°F	-58.0...HA2					-5.0			
PAO	Время игнорирования аварий с момента подачи питания на прибор.	часы	0...10	3	3	3	3	3	3	3	3
dAO	Время игнорирования аварий с момента окончания цикла разморозки.	мин	0...250	30	30	30	30	30	30	30	30
OAO	Время игнорирования аварий с момента закрытия двери.	часы	0...10						10		
tdO	Задержка от открытия двери до выдачи Аварии ее долгого открытия.	мин	0...250						10		
tA1	Задержка выдачи аварий по пределам температуры датчика 1 после их нарушения (только при rA1#diS).	мин	0...250	0	0	0	0	0	0	0	0
tA2	Задержка выдачи аварий по пределам температуры датчика 2 после их нарушения (только при rA2#diS).	мин	0...250					0			
dAt	Разрешение выдачи Аварии завершения разморозки по времени.	флаг	no/yES	no	no	no	no	no	no	no	no
EAL	Отключение нагрузок Цифровым входом Внешней аварии.	число	0/1/2						0		
tP	"Принятие" аварии нажатием ЛЮБОЙ кнопки.	флаг	no/yES						no		
СВЕТ и ЦИФРОВЫЕ ВХОДЫ (Lit)											
dSd	Управление реле СВЕТА цифровым входом реле Двери.	флаг	no/yES						yES		
dLt	Задержка выключения Света после закрытия Двери. Реле Света поддерживается активным dLt минут после закрытия двери (только при dSd = 1 = yES).	мин	0...250						0		
OFL	Приоритет кнопки для выключения Света.	флаг	no/yES						no		
dOd	Определяет блокирование ресурсов при открытии двери.	число	0...3						3		
dOA	Действие, выполняемое при активизации Цифр. входа по (если PEA ≠ 0).	число	0...5						2		
PEA	Выбор Цифр. входа, при активизации которого выполняется действие по dOA.	число	0...3						1		
dCO	Задержка включения/выключения компрессора по команде Цифрового входа.	мин	0...250						5		
dFO	Задержка включения/выключения вентилятора по команде Цифрового входа.	мин	0...250						5		
ASb	Определяет возможность управления реле света кнопками и из меню функций при переводе контроллера в режим Ожидания.	флаг	no/yES						no		
LINK² (Lin)											
L00	Выбор датчика, который используется как общий в сети.	число	diS, Pb1...Pb5, Pbi	diS	diS	diS	diS	diS		diS	diS
L01	Общее отображаемое значение для приборов сети Link ² .	число	0/1/2	0	0	0	0	0		0	0
L02	Разрешение передавать в сеть Link ² рабочую точку после ее изменения.	флаг	no/yES	no	no	no	no	no		no	no
L03	Разрешение рассылать по сети Link ² запрос на запуск разморозки.	число	no/yES	no	no	no	no	no		no	no
L04	Режим завершения режима разморозки.	флаг	ind/dEP	ind	ind	ind	ind	ind		ind	ind
L05	Включить синхронизацию режима Ожидания.	флаг	no/yES	no	no	no	no	no		no	no
L06	Включить синхронизацию управления реле СВЕТА.	флаг	no/yES	no	no	no	no	no		no	no
L07	Включить синхронизацию реж. Энергосбережения.	флаг	no/yES	no	no	no	no	no		no	no
L08	Включить синхронизацию управления реле AUX.	флаг	no/yES	no	no	no	no	no		no	no
L09	Разрешить общее использование датчик-а/ов давления насыщения.	флаг	no/yES	no	no	no	no	no		no	no
L10	Время ожидания ответа от всех приборов об окончании одновременной разморозки.	мин	0...250	30	30	30	30	30		30	30

ПАР.	ОПИСАНИЕ	Един. измер.	Диапазон	AP1	AP2	AP3	AP4	AP5	AP6	AP7	AP8
ЭНЕРГОСБЕРЕЖЕНИЕ (EnS)											
ESt	Тип действий, выполняемых при наступлении События по часам RTC.	число	0...4	3	2	2	2	2		2	2
ESF	Управление вентиляторами в режиме Энергосбережения (Ночном режиме)..	флаг	no/yES		yES	no	no	no	no	no	yES
Cdt	Время закрытого состояния двери для ввода смещения Рабочих точек.	мин*10	0...255		0				0		30
ESo	Кумулятивное число открытий двери за час для отмены динамических смещений.	число	0...10		0				0		5
OS1	Смещение, вводимое для Рабочей точки 1 (SP1) в режиме Энергосбережения.	°C/°F	-50.0...50.0	3.0	3.0	3.0	3.0	3.0	3.0	3.0	3.0
OS2	Смещение, вводимое для Рабочей точки 2 (SP2) в режиме Энергосбережения (только при rE ≠ 0).	°C/°F	-50.0...50.0					3.0			
Od1	Динамическое смещение, вводимое для Рабочей точки 1 (SP1) по закр. двери.	°C/°F	-50.0...50.0		1.0				0.0		1.0
dn1	Дифференциал для Рабочей точки 1 (SP1) в режиме Энергосбережения.	°C/°F	-58.0...302	4.0	4.0	4.0	4.0	4.0	4.0	4.0	4.0
dn2	Дифференциал для Рабочей точки 2 (SP2) в режиме Энергосбережения (только при rE ≠ 0).	°C/°F	-58.0...302					4.0			
EdH	Час запуска режима Энергосбережения по «Рабочим» дням.	часы	0...24	21	21	21	21	21		21	21
Edn	Минуты запуска режима Энергосбережения по «Рабочим» дням.	мин	0...59	0	0	0	0	0		0	0
Edd	Длительность режима Энергосбережения по «Рабочим» дням.	часы	1...72	10	10	10	10	10		10	10
EFH	Час запуска режима Энергосбережения по «Выходным» дням.	часы	0...24	0	0	0	0	0		0	0
EFn	Минуты запуска режима Энергосбережения по «Выходным» дням.	мин	0...59	0	0	0	0	0		0	0
EFd	Длительность режима Энергосбережения по «Выходным» дням.	часы	1...72	24	24	24	24	24		24	24
РАМОЧНЫЙ НАГРЕВАТЕЛЬ (FrH)											
FH	Выбор датчика для регулятора Рамочного Нагревателя (PH).	число	diS, dc, Pb1...Pb5, Pbi	dc	dc	dc	dc	dc		dc	Pb4
FHt	Период управления твердотельным реле (SSR) Рамочного нагревателя (только при управлении SSR реле через выход Открытый коллектор (OC)).	сек*10	1...250	30	30	30	30	30		30	30
FH0	Рабочая точка Рамочного Нагревателя. (только при FH ≠ dis и FH ≠ dc).	°C/°F	-58.0...302	0.0	0.0	0.0	0.0	0.0		0.0	0.0
FH1	Смещение Раб. точки Рамочного Нагревателя. (только при FH ≠ dis и FH ≠ dc).	°C/°F	0.0...25.0	0.0	0.0	0.0	0.0	0.0		0.0	0.0
FH2	Пропорциональная полоса Рамочного Нагрев. (только при FH ≠ dis и FH ≠ dc).	°C/°F	0.0...25.0	0.0	0.0	0.0	0.0	0.0		0.0	0.0
FH3	Минимальный % Рамочного Нагревателя (только при FH ≠ dis и FH ≠ dc).	%	0...100	0	0	0	0	0		0	20
FH4	Максимальный % выхода Рамочного Нагревателя в Дневном режиме.	%	0...100	75	75	75	75	75		75	100
FH5	Максимальный % выхода Рамочного Нагревателя в Ночном режиме.	%	0...100	50	50	50	50	50		50	80
FH6	% выхода Рамочного Нагревателя в режиме разморозки.	%	0...100	100	100	100	100	100		100	100
СВЯЗЬ С СИСТЕМОЙ МОНИТОРИНГА (Add)											
PtS	Выбор протокола связи (t = Televis; d = Modbus).	флаг	t/d	t (ИСХОДНОЕ)							
dEA	Номер адреса в семействе: младший разряд адреса для протокола Televis.	число	0 ... 14	0 (ИСХОДНОЕ)							
FAA	Номер семейства адреса: старший разряд адреса для протокола Televis.	число	0 ... 14	0 (ИСХОДНОЕ)							
Adr	Адрес прибора в сети с протоколом ModBUS.	число	1 ... 250	1 (ИСХОДНОЕ)							
bAU	Скорость передачи данных. 96 (0) = 9600; 192 (1) = 19200; 384 (2) = 38400.	число	96/19200/ 38400	96 (ИСХОДНОЕ)							
Pty	Четность бит в Modbus.	число	n/E/o	E (ИСХОДНОЕ)							

ПАР.	ОПИСАНИЕ	Един. измер.	Диапазон	AP1	AP2	AP3	AP4	AP5	AP6	AP7	AP8
ДИСПЛЕЙ (diS)											
LOC	Блокировка изменения Рабочей точки. no = нет; yES = да.	флаг	no/yES	no	no	no	no	no	no	no	no
ndt	Отображение десятичной точки при отображении значения.	флаг	no/yES	yES	yES	yES	yES	yES	yES	yES	yES
CA1	Калибровка датчика Pb1 (только при H41 ≠ Pro).	°C/°F	-30.0...30.0	0.0	0.0	0.0	0.0	0.0	0.0	0.0	0.0
CA2	Калибровка датчика Pb2 (только при H42 = Pro).	°C/°F	-30.0...30.0	0.0	0.0	0.0	0.0	0.0	0.0	0.0	0.0
CA3	Калибровка датчика Pb3 (только при H43 = Pro).	°C/°F	-30.0...30.0	0.0	0.0	0.0	0.0	0.0	0.0	0.0	0.0
CA4	Калибровка датчика Pb4 (только при H44 = Pro).	°C/°F	-30.0...30.0	0.0	0.0	0.0	0.0	0.0	0.0	0.0	0.0
CA5	Калибровка датчика Pb5 (только при H45 = Pro).	°C/°F	-30.0...30.0	0.0	0.0	0.0	0.0	0.0	0.0	0.0	0.0
CA6	Калибровка токового 4...20 мА датчика давления Pb6 (только при H46 = Pro).	Бар	-30.0...30.0	0.0	0.0	0.0	0.0	0.0	0.0	0.0	0.0
CA7	Калибровка Ратиометрического датчика давления Pb7 (только при H47 = Pro).	Бар	-30.0...30.0	0.0	0.0	0.0	0.0	0.0	0.0	0.0	0.0
LdL	Минимальное, отображаемое на основном дисплее значение.	°C/°F	-58.0...HdL	-40.0	-40.0	-40.0	-40.0	-40.0	-40.0	-40.0	-40.0
HdL	Максимальное, отображаемое на основном дисплее значение.	°C/°F	LdL...302	20.0	20.0	20.0	20.0	20.0	20.0	20.0	20.0
ddL	Режим отображения основного дисплея во время Разморозки.	число	0/1/2	0	0	0	0	0	0	0	0
Ldd	Максимальное время другого режима индикации при Разморозке (ddL ≠ 0).	мин	0...250	0	0	0	0	0	0	0	0
ddd	Выбор значения, отображаемого в режиме основного дисплея.	число	SP1, Pb1...Pb5, Pbi, LP	Pbi	Pb1	Pb1	Pb1	Pb1	Pb1	Pb1	Pb1
АВАРИИ по НАССР (HCP)											
rPH	Выбор датчика для регистрации аварий по протоколу НАССР.	число	diS, Pb1...Pb5	diS	diS	diS	diS	diS	diS	diS	diS
КОНФИГУРИРОВАНИЕ (CnF) → Передерните питание прибора после изменения любого из параметров											
trA	Выбор модели используемого Ратиометрического датчика давления.	число	USE, rA1...rA8	USE (ИСХОДНОЕ)							
H00	Выбор типа используемых датчиков температуры (Pb1 ... Pb5 - одинаковые).	число	ntc / Ptc / Pt1	ntc	ntc	ntc	ntc	ntc	ntc	ntc	ntc
H08	Состояние прибора в режиме Ожидания (логического выключения).	число	0/1/2	2	2	2	2	2	2	2	2
H16	Назначение и полярность цифрового входа 6 (Pb6) (только при H46 = di). Аналогично H11 .	число	-17...17	17	0	0	0	0	0	0	0
H18	Назначение и полярность цифрового входа 8 (DI). Аналогично H11 .	число	-17...17	0	8	0	0	0	8	0	8
d16	Задержка активизации Цифрового входа 6 (Pb6); в минутах. (только при H46 = di).	мин	0...255	0	0	0	0	0	0	0	0
d18	Задержка активизации Цифрового входа 8 (DI); в минутах.	мин	0...255	0	0	0	0	0	0	0	0
H24	Назначение цифрового выхода 4 (OUT 4).	число	0...17	5	4	4	9	4	4	13	4
H27	Назначение цифрового выхода 7 (Открытый коллектор). Аналогично H21 .	число	0...17	8	8	8	8	8		8	0
H32	Назначение функциональной кнопки DOWN (ВНИЗ) .	число	0...9						0		
H33	Назначение функциональной кнопки ESC (ВЫХОД) . Аналогично H31 .	число	0...9	6	6	6	6	6	6	6	6
H50	Выбор типа сигнала Аналогового выхода.	флаг	010/420								0
H51	Назначение аналогового выхода.	число	diS,FH,PEr								1
H60	Отображение выбранного предустановленного Приложения.	число	0...8	1 (ИСХОДНОЕ)							
H70	Выбор 1-го датчика для расчета Виртуального датчика Pbi .	число	diS, Pb1...Pb5	Pb1							
H71	Выбор 2-го датчика для расчета Виртуального датчика Pbi . Аналогично H70 .	число	diS, Pb1...Pb5	Pb2							
H72	Весовой процент 1-го датчика в значении Виртуального датчика Pbi в Дневном режиме.	%	0...100	50							
H73	Весовой процент 1-го датчика в значении Виртуального датчика Pbi в Ночном режиме.	%	0...100	50							

ПАР.	ОПИСАНИЕ	Един. измер.	Диапазон	AP1	AP2	AP3	AP4	AP5	AP6	AP7	AP8
ЭЛЕКТРОННЫЙ ТРВ (EE0)											
rSP	Выбор датчика давления насыщения.	число	diS, Pb6, Pb7 LSP, rP	Pb7 (ИСХОДНОЕ)							
rSS	Выбор датчика температуры для расчета перегрева.	число	diS, Pb1...Pb5	Pb5 (ИСХОДНОЕ)							
EPd	Единица измерения при отображении значения насыщения: t (0) = температура, пересчитанная из давления; P(1) = давление.	флаг	t/P	t (ИСХОДНОЕ)							
Ert	Выбор типа используемого хладагента.	число	404, r22, 410, 134, 744, 507 717, 290, PAr, 407, 448, 449 450, 513	410 (ИСХОДНОЕ)							
U06	Процент минимального рабочего открытия клапана.	%	0...100	10 (ИСХОДНОЕ)							
H61	Выбор типа установки и рабочего режима.	число	0...16	1 (ИСХОДНОЕ)							
OLt	Нижний предел Перегрева (Рабочая точка управления Электронным ТРВ).	°C/°F	0.0...100	6.0 (ИСХОДНОЕ)							
КАРТОЧКА КОПИРОВАНИЯ (FPr).											
UL	Выгрузка. Выгрузка таблицы настроечных параметров прибора на Unicard/MFK.	-	-	- (ИСХОДНОЕ)							
dL	Загрузка. Загрузка таблицы настроечных параметров с Unicard/MFK на прибор.	-	-	- (ИСХОДНОЕ)							
Fr	Форматирование. Очистка Unicard/MFK с ее форматированием под тип прибора.	-	-	- (ИСХОДНОЕ)							
ФУНКЦИИ (FnC)											
Папка включает следующие функции:											
Функция	Метка АКТИВНОЙ функции	Метка ПАССИВНОЙ функции	Сигнализация								
Ручная Разморозка	dEF мигание индикатора	dEF	Иконка Разморозки мигает								
Доп. нагрузка AUX (ON = Вкл; OFF = выкл)	AoP	AoF	Горит иконка AUX								
Сброс аварии реле давления	rAP	rAP	Иконка Аварии горит до сброса								
Режим Ожидания	OFF	OFF	Горит иконка Ожидания (на KDWPlus)								
ПРИМЕЧАНИЯ: • Для переключения состояния функции нажмите кнопку "set" на ее иконке • При выключении прибора все функции возвращаются в исходное (ПАССИВНОЕ) состояние.											

Полный перечень параметров с более детальным описанием значений, представлен в 'ТАБЛИЦЕ ПАРАМЕТРОВ УРОВНЯ ИНСТАЛЛЯТОРА'. Относится к **"9.2. ТАБЛИЦА ПАРАМЕТРОВ ИНСТАЛЛЯТОРА"** на странице 128.

9.2. ТАБЛИЦА ПАРАМЕТРОВ ИНСТАЛЛЯТОРА

Следующая таблица отображает параметры "Инсталлятора" **RTX-RTD 600 IV**.

ПОМНИТЕ: • исходные значения параметров и уровни визуализации соответствуют Приложению **AP1**.

- Параметры на сером фоне (■) в состав предустановленных приложений (**AP1...AP8**) не входят и не изменяются при их загрузке.

ПАР.	ОПИСАНИЕ	Един. измер.	Диапазон	AP1	AP2	AP3	AP4	AP5	AP6	AP7	AP8
КОМПРЕССОР (CP)											
rE	Выбор типа используемого регулятора: 0: одиночный термостат; 1: двойной термостат с последовательным включением; 2: двойной термостат с параллельным включением; 3: Значение не используется; 4: двойной термостат с независимыми регуляторами.	число	0...4	0	0	0	0	2	0	0	0
rP1	Выбор датчика регулятора 1 (Термостата 1). diS (0) = не назначен; Pb1 (1) = датчик Pb1; Pb2 (2) = датчик Pb2; Pb3 (3) = датчик Pb3; Pb4 (4) = датчик Pb4; Pb5 (5) = датчик Pb5; Pbi (6) = виртуальный датчик; LP (7) = удаленный датчик (Link ²).	число	diS, Pb1...Pb5, Pbi, LP	Pbi	Pb1	Pb1	Pb1	Pb1	Pb1	Pb1	Pb1
rP2	Выбор датчика регулятора 2 (Термостата 2). (только при rE ≠ 0). Аналогично rP1 .	число	diS, Pb1...Pb5, Pbi, LP	diS	diS	diS	diS	Pb2	diS	diS	diS
SP1	Рабочая точка регулятора 1 (Термостата 1).	°C/°F	LS1...HS1	3.0	-22.0	-22.0	-22.0	-22.0	-22.0	-22.0	-22.0
dF1	Дифференциал регулятора 1 (абсолютный или относительный). ПОМНИТЕ: dF1 при Stt=rEL не может устанавливаться в ноль (≠0).	°C/°F	-58.0...302	4.0	4.0	4.0	4.0	4.0	4.0	4.0	4.0
SP2	Рабочая точка регулятора 2 (Термостата 2). (только при rE ≠0).	°C/°F	LS2...HS2	0.0	0.0	0.0	0.0	-22.0	0.0	0.0	0.0
dF2	Дифференциал регулятора 2 (абсолютный или относительный) (только при rE ≠0). ПОМНИТЕ: dF2 при Stt=rEL не может устанавливаться в ноль (≠0).	°C/°F	-58.0...302	0.0	0.0	0.0	0.0	40.0	0.0	0.0	0.0
Stt	Режим задания Дифференциалов dF1 и dF2 . AbS (0) = абсолютные значения; rEL (1) = относительные значения, отсчитываются от соответствующих рабочих точек.	флаг	AbS/rEL	rEL	rEL	rEL	rEL	rEL	rEL	rEL	rEL
HS1	Максимальное значение для SP1. ПОМНИТЕ: Параметры диапазона Рабочей точки взаимозависимы: HS1 не может быть ниже чем LS1.	°C/°F	LS1...HdL	20.0	0.0	0.0	0.0	0.0	0.0	0.0	0.0
LS1	Минимальное значение для SP1. ПОМНИТЕ: Параметры диапазона Рабочей точки взаимозависимы: LS1 не может быть выше чем HS1.	°C/°F	LdL...HS1	-10.0	-35.0	-35.0	-35.0	-35.0	-35.0	-35.0	-35.0
HS2	Максимальное значение для SP2 (только при rE ≠ 0). ПОМНИТЕ: Параметры диапазона Рабочей точки взаимозависимы: HS2 не может быть ниже чем LS2.	°C/°F	LS2...HdL	0.0	0.0	0.0	0.0	0.0	0.0	0.0	0.0
LS2	Минимальное значение для SP2 (только при rE ≠ 0). ПОМНИТЕ: Параметры диапазона Рабочей точки взаимозависимы: LS2 не может быть выше чем HS2.	°C/°F	LdL...HS2	0.0	0.0	0.0	0.0	-35.0	0.0	0.0	0.0
HC1	Выбор режима регулятора 1 (Термостата 1). C (0) = Охлаждение; H (1) = Нагрев.	флаг	C/H	C	C	C	C	C	C	C	C
HC2	Выбор режима регулятора 2 (Термостата 2) (только при rE ≠0). C (0) = Охлаждение; H (1) = Нагрев.	флаг	C/H	C	C	C	C	C	C	C	C
Cit	Минимальное время работы компрессора. Если Cit = 0 то параметр не применяется.	мин	0...250	0	0	0	0	0	0	0	0
CAt	Максимальное время непрерывной работы компрессора. Если CAt = 0 то параметр не применяется.	мин	0...250	0	0	0	0	0	0	0	0
Ont	Время рабочего состояния регулятора в цикле при отказе датчика. • Если Ont =1 и Oft =0, то компрессор постоянно Включен. • Если Ont >0 и Oft >0, то Компрессор работает в ШИМ цикле (Вкл./вбкл.).	мин	0...250	3	3	3	3	3	3	3	3

ПАР.	ОПИСАНИЕ	Един. измер.	Диапазон	AP1	AP2	AP3	AP4	AP5	AP6	AP7	AP8
OFt	Время паузы реле Компрессора в ШИМ цикле при отказе датчика. • Если Ont =1 и OFt =0, то компрессор постоянно выключен. • Если Ont >0 и OFt >0, то Компрессор работает в ШИМ цикле (Вкл./выкл.).	мин	0...250	3	3	3	3	3	3	3	3
dOn	Задержка от получения запроса на включение Компрессора до ее выполнения; если за это время запрос снимается, то Компрессор не запустится.	сек	0...250	0	0	0	0	0	0	0	0
dOF	Задержка от выключения компрессора до его последующего включения; минимальная пауза в работе Компрессора.	мин	0...250	0	0	0	0	0	0	0	0
dbi	Задержка между двумя последовательными включениями Компрессорами; минимальное время между пусками Компрессора.	мин	0...250	0	0	0	0	0	0	0	0
OdO	Задержка включения выходов после включения прибора или подачи питания. Если OdO =0, то задержка не отсчитывается.	мин	0...250	0	0	0	0	0	0	0	0
OF1	Смещение Рабочей точки 1, вводимое по удаленной команде (системы мониторинга); затрагивает только рабочую точку регулятора 1 (SP1) и вводится по команде: nOS = Ввести удаленное смещение рабочей точки (SEt=SP1+OF1) oOS = Отключить удаленное смещение рабочей точки (SEt=SP1)	°C/°F	-50.0...50.0	0.0	0.0	0.0	0.0	0.0	0.0	0.0	0.0
РАЗМОРОЗКА (dEF)											
dP1	Выбор датчика управления Разморозкой испарителя 1: diS (0) = не назначен; Pb1 (1) = датчик Pb1; Pb2 (2) = датчик Pb2; Pb3 (3) = датчик Pb3; Pb4 (4) = датчик Pb4; Pb5 (5) = датчик Pb5; Pbi (6) = виртуальный датчик; LP (7) = удаленный датчик (Link ²).	число	diS, Pb1...Pb5, Pbi, LP	Pb3	Pb3	Pb3	Pb3	Pb3	Pb3	Pb3	Pb3
dP2	Выбор датчика управления Разморозкой испарителя 2. Аналогично dP1 .	число	diS, Pb1...Pb5, Pbi, LP	diS	diS	diS	Pb4	diS	diS	diS	diS
dtY	Тип выполнения цикла Разморозки. 0 = электрическая (ТЭНом) или воздушная (паузой); 1 = разморозка реверсом цикла; 2 = разморозка горячим газом для установок с встроенным компрессором; 3 = разморозка горячим газом для установок выносного холода; 4 = электрическая (ТЭНом) или воздушная (паузой) с режимами энергосбер.	число	0...4	4	4	4	4	4	0	3	4
dFt	Выбор условия запуска Разморозки при 2 датчиках Разморозки: 0 = запуск Разморозки при наличии условия по датчику 1 (dP1); 1 = запуск Разморозки при наличии условия по одному из датчиков (dP1 или dP2); 2 = запуск Разморозки при наличии условия по обоим датчикам (dP1 и dP2).	число	0/1/2	0	0	0	2	0	0	0	0
dit	Интервал между запусками двух последующих циклов разморозки. 0 = функция заблокирована (разморозка НИКОГДА НЕ запустится).	см. dt1	0...250	0	0	0	0	0	0	0	0
dt1	Единица измерения интервалов между Разморозками (пар. dit). 0 = часы; 1 = минутный; 2 = секунд.	число	0/1/2	0	0	0	0	0	0	0	0
dt2	Единица измерения продолжительностей Разморозки (пар. dE1/dE2). (только при dFt ≠ 0). 0 = часы; 1 = минутный; 2 = секунд.	число	0/1/2	1	1	1	1	1	1	1	1

ПАР.	ОПИСАНИЕ	Един. измер.	Диапазон	AP1	AP2	AP3	AP4	AP5	AP6	AP7	AP8
dCt	Выбор режима отсчета интервала между Разморозками: 0 = Разморозка заблокирована; 1 = наработка компрессора (метод DIGIFROST®); отсчет интервала идет ТОЛЬКО во время работы компрессора (учитывайте это при задании dit); ПОМНИТЕ: онаработка компрессора отсчитывается независимо от состояния датчика испарителя (и при неисправности и при отсутствии). 2 = время работы прибора; отсчет интервала идет все время пока прибор включен и запускается заново с каждой подачей питания; 3 = разморозка по типу, заданному параметром dtY , запускается при каждой остановке компрессора (параметр dit не учитывается). 4 = разморозка запускается по расписанию часов RTC (dit не учитывается); 5 = разморозка запускается по датчику разморозки (dit не учитывается).	число	0...5	4	4	4	4	4	4	4	4
dOH	Задержка запуска цикла Разморозки от получения запроса регулятора.	мин	0...250	0	0	0	0	0	0	0	0
dE1	Максимальная длительность разморозки на испарителе 1.	см. dt2	1...250	30	30	30	30	30	30	30	30
dE2	Максимальная длительность разморозки на испарителе 2. (только при dFt ≠ 0).	см. dt2	1...250	1	1	1	30	1	1	1	1
ds1	Температура завершения разморозки испарителя 1. (только при dP1 ≠diS).	°C/°F	-58.0...302	7.0	7.0	7.0	7.0	7.0	12.0	12.0	7.0
ds2	Температура завершения разморозки испарителя 2. (только при dP2 ≠diS).	°C/°F	-58.0...302	7.0	7.0	7.0	7.0	7.0	12.0	12.0	7.0
dSS	Температурный порог запуска разморозки (только при dCt = 5).	°C/°F	-58.0...302	-5.0	-30.0	-30.0	-30.0	-30.0	-30.0	-30.0	-30.0
dPO	Выполнение разморозки с подачей/восстановлением питания на контроллер. (с учетом того, что температурные условия допускают запуск разморозки). no (0) = нет, без разморозки; yES (1) = да, начинаем работу с разморозки.	флаг	no/yES	no	no	no	no	no	no	no	no
tcd	Время работы (если>0) или простоя (если<0) Компрессора перед запуском цикла Разморозки.	мин	-60...60	0	0	0	0	0	0	-3	0
ndE	Минимальная продолжительность разморозки. ПОМНИТЕ: Если dtY =0, dtY =1 или dtY =4, установите ndE =0.	мин	0...250	0	0	0	0	0	0	15	0
PdC	Время откачки Горячего газа после окончания Разморозки.	мин	0...250	0	0	0	0	0	0	3	0
tPd	Минимальное время откачки перед запуском цикла разморозки	мин	0...255	0	0	0	0	0	0	0	0
dPH	Час запуска периодической Разморозки (только при dCt =4). 0...23 = час запуска; 24 = функция заблокирована.	часы	0...24	24	24	24	24	24	24	24	24
dPn	Минуты запуска периодической разморозки по часам. (только при dCt =4).	мин	0...59	0	0	0	0	0	0	0	0
dPd	Интервал между запусками Разморозки по Периодическому графику. (только при dCt =4).	день	1...7	1	1	1	1	1	1	1	1
Fd1	1-й день недели, считающийся "Выходным" (только при dCt =4). 0...6 = дни недели; 7 = не выбран.	день	0...7	0	0	0	0	0	0	0	0
Fd2	2-й день недели, считающийся "Выходным" (только при dCt =4). 0...6 = дни недели; 7 = не выбран.	день	0...7	7	7	7	7	7	7	7	7
Edt	Разрешение задания продолжительности и температуры окончания Разморозки для каждого из программируемых событий (только при dCt =4). no (0) = нет, все значения одинаковы; yES (1) = да, свои значения.	флаг	no/yES	no	no	no	no	no	no	no	no
d1H	Час запуска 1-й Разморозки "Рабочих" дней (только при dCt =4). 0...23 = час запуска; 24 = не выполн.	часы	0...24	7	0	0	0	0	7	0	0

ПАР.	ОПИСАНИЕ	Един. измер.	Диапазон	AP1	AP2	AP3	AP4	AP5	AP6	AP7	AP8
d1n	Минуты запуска 1-й Разморозки "Рабочих" дней (только при dCt=4).	мин	0...59	0	0	0	0	0	0	0	0
d1t	Максимальная продолжительность 1-й Разморозки "Рабочих" дней (только при dCt = 4).	мин	0...250	0	0	0	0	0	0	0	0
d1S	Температура прерывания 1-й Разморозки "Рабочих" дней (только при dCt = 4).	°C/°F	-58.0...302	0.0	0.0	0.0	0.0	0.0	0.0	0.0	0.0
d2H	Час запуска 2-й Разморозки "Рабочих" дней (только при dCt = 4). 0...23 = час запуска; 24 = не выполн.	часы	d1H...24	21	6	6	6	6	21	6	6
d2n	Минуты запуска 2-й Разморозки "Рабочих" дней (только при dCt=4).	мин	0...59	0	0	0	0	0	0	0	0
d2t	Максимальная продолжительность 2-й Разморозки "Рабочих" дней (только при dCt = 4).	мин	0...250	0	0	0	0	0	0	0	0
d2S	Температура прерывания 2-й Разморозки "Рабочих" дней (только при dCt = 4).	°C/°F	-58.0...302	0.0	0.0	0.0	0.0	0.0	0.0	0.0	0.0
d3H	Час запуска 3-й Разморозки "Рабочих" дней (только при dCt = 4). 0...23 = час запуска; 24 = не выполн.	часы	d2H...24	24	12	12	12	12	24	12	12
d3n	Минуты запуска 3-й Разморозки "Рабочих" дней (только при dCt=4).	мин	0...59	0	0	0	0	0	0	0	0
d3t	Максимальная продолжительность 3-й Разморозки "Рабочих" дней (только при dCt = 4).	мин	0...250	0	0	0	0	0	0	0	0
d3S	Температура прерывания 3-й Разморозки "Рабочих" дней (только при dCt = 4).	°C/°F	-58.0...302	0.0	0.0	0.0	0.0	0.0	0.0	0.0	0.0
d4H	Час запуска 4-й Разморозки "Рабочих" дней (только при dCt = 4). 0...23 = час запуска; 24 = не выполн.	часы	d3H...24	24	18	18	18	18	24	18	18
d4n	Минуты запуска 4-й Разморозки "Рабочих" дней (только при dCt=4).	мин	0...59	0	0	0	0	0	0	0	0
d4t	Максимальная продолжительность 4-й Разморозки "Рабочих" дней (только при dCt = 4).	мин	0...250	0	0	0	0	0	0	0	0
d4S	Температура прерывания 4-й Разморозки "Рабочих" дней (только при dCt = 4).	°C/°F	-58.0...302	0.0	0.0	0.0	0.0	0.0	0.0	0.0	0.0
d5H	Час запуска 5-й Разморозки "Рабочих" дней (только при dCt = 4). 0...23 = час запуска; 24 = не выполн.	часы	d4H...24	24	24	24	24	24	24	24	24
d5n	Минуты запуска 5-й Разморозки "Рабочих" дней (только при dCt=4).	мин	0...59	0	0	0	0	0	0	0	0
d5t	Максимальная продолжительность 5-й Разморозки "Рабочих" дней (только при dCt = 4).	мин	0...250	0	0	0	0	0	0	0	0
d5S	Температура прерывания 5-й Разморозки "Рабочих" дней (только при dCt = 4).	°C/°F	-58.0...302	0.0	0.0	0.0	0.0	0.0	0.0	0.0	0.0
d6H	Час запуска 6-й Разморозки "Рабочих" дней (только при dCt = 4). 0...23 = час запуска; 24 = не выполн.	часы	d5H...24	24	24	24	24	24	24	24	24
d6n	Минуты запуска 6-й Разморозки "Рабочих" дней (только при dCt=4).	мин	0...59	0	0	0	0	0	0	0	0
d6t	Максимальная продолжительность 6-й Разморозки "Рабочих" дней (только при dCt = 4).	мин	0...250	0	0	0	0	0	0	0	0
d6S	Температура прерывания 6-й Разморозки "Рабочих" дней (только при dCt = 4).	°C/°F	-58.0...302	0.0	0.0	0.0	0.0	0.0	0.0	0.0	0.0
F1H	Час запуска 1-й Разморозки "Выходных" дней (только при dCt = 4). 0...23 = час запуска; 24 = не выполн.	часы	0...24	12	0	0	0	0	12	0	0
F1n	Минуты запуска 1-й Разморозки "Выходных" дней (только при dCt = 4).	мин	0...59	0	0	0	0	0	0	0	0
F1t	Максимальная продолжительность 1-й Разморозки "Выходных" дней (только при dCt = 4).	мин	0...250	0	0	0	0	0	0	0	0
F1S	Температура прерывания 1-й Разморозки "Выходных" дней (только при dCt = 4).	°C/°F	-58.0...302	0.0	0.0	0.0	0.0	0.0	0.0	0.0	0.0
F2H	Час запуска 2-й Разморозки "Выходных" дней (только при dCt = 4). 0...23 = час запуска; 24 = не выполн.	часы	F1H...24	23	6	6	6	6	23	6	6

ПАР.	ОПИСАНИЕ	Един. измер.	Диапазон	AP1	AP2	AP3	AP4	AP5	AP6	AP7	AP8
F2n	Минуты запуска 2-й Разморозки "Выходных" дней (только при dCt = 4).	мин	0...59	0	0	0	0	0	0	0	0
F2t	Максимальная продолжительность 2-й Разморозки "Выходных" дней (только при dCt = 4).	мин	0...250	0	0	0	0	0	0	0	0
F2S	Температура прерывания 2-й Разморозки "Выходных" дней (только при dCt = 4).	°C/°F	-58.0...302	0.0	0.0	0.0	0.0	0.0	0.0	0.0	0.0
F3H	Час запуска 3-й Разморозки "Выходных" дней (только при dCt = 4). 0...23 = час запуска; 24 = не выполн.	часы	F2H...24	24	12	12	12	12	24	12	12
F3n	Минуты запуска 1-й Разморозки "Выходных" дней (только при dCt = 4).	мин	0...59	0	0	0	0	0	0	0	0
F3t	Максимальная продолжительность 3-й Разморозки "Выходных" дней (только при dCt = 4).	мин	0...250	0	0	0	0	0	0	0	0
F3S	Температура прерывания 3-й Разморозки "Выходных" дней (только при dCt = 4).	°C/°F	-58.0...302	0.0	0.0	0.0	0.0	0.0	0.0	0.0	0.0
F4H	Час запуска 4-й Разморозки "Выходных" дней (только при dCt = 4). 0...23 = час запуска; 24 = не выполн.	часы	F3H...24	24	18	18	18	18	24	18	18
F4n	Минуты запуска 4-й Разморозки "Выходных" дней (только при dCt = 4).	мин	0...59	0	0	0	0	0	0	0	0
F4t	Максимальная продолжительность 4-й Разморозки "Выходных" дней (только при dCt = 4).	мин	0...250	0	0	0	0	0	0	0	0
F4S	Температура прерывания 4-й Разморозки "Выходных" дней (только при dCt = 4).	°C/°F	-58.0...302	0.0	0.0	0.0	0.0	0.0	0.0	0.0	0.0
F5H	Час запуска 5-й Разморозки "Выходных" дней (только при dCt = 4). 0...23 = час запуска; 24 = не выполн.	часы	F4H...24	24	24	24	24	24	24	24	24
F5n	Минуты запуска 5-й Разморозки "Выходных" дней (только при dCt = 4).	мин	0...59	0	0	0	0	0	0	0	0
F5t	Максимальная продолжительность 5-й Разморозки "Выходных" дней (только при dCt = 4).	мин	0...250	0	0	0	0	0	0	0	0
F5S	Температура прерывания 5-й Разморозки "Выходных" дней (только при dCt = 4).	°C/°F	-58.0...302	0.0	0.0	0.0	0.0	0.0	0.0	0.0	0.0
F6H	Час запуска 6-й Разморозки "Выходных" дней (только при dCt = 4). 0...23 = час запуска; 24 = не выполн.	часы	F5H...24	24	24	24	24	24	24	24	24
F6n	Минуты запуска 6-й Разморозки "Выходных" дней (только при dCt = 4).	мин	0...59	0	0	0	0	0	0	0	0
F6t	Максимальная продолжительность 6-й Разморозки "Выходных" дней (только при dCt = 4).	мин	0...250	0	0	0	0	0	0	0	0
F6S	Температура прерывания 6-й Разморозки "Выходных" дней (только при dCt = 4).	°C/°F	-58.0...302	0.0	0.0	0.0	0.0	0.0	0.0	0.0	0.0
ВЕНТИЛЯТОР (FAn)											
FP1	Выбор датчика температуры регулятора вентилятора: diS (0) = не выбран; Pb1 (1) = датчик Pb1; Pb2 (2) = датчик Pb2; Pb3 (3) = датчик Pb3; Pb4 (4) = датчик Pb4; Pb5 (5) = датчик Pb5; Pbi (6) = виртуальный датчик; LP (7) = удаленный датчик;	число	dis, Pb1...Pb5, Pbi, LP	diS	diS	Pb3	Pb3	Pb3	Pb3	Pb3	diS
FP2	Выбор датчика управления Вентилятором испарителя в режиме Разморозки. Аналогично FP1.	число	dis, Pb1...Pb5, Pbi, LP	diS	diS	diS	diS	diS	diS	diS	diS
FPt	Режим задания FSt. AbS (0) = абсолютное значение; rEL (1) = относительное от Раб. точки.	флаг	AbS/rEL	AbS	AbS	AbS	AbS	AbS	AbS	AbS	AbS
FSt	Температура остановки вентиляторов; Если температура с датчика выше чем FSt, то вентилятор останавливается (только при FP1≠dis). Порог может быть как положительным, так и отрицательным (абсолютное значение).	°C/°F	-58.0...302	0.0	0.0	0.0	0.0	0.0	0.0	0.0	0.0
FAd	Дифференциал включения вентилятора (только при FP1 ≠ dis).	°C/°F	0.1...25.0	0.1	0.1	4.0	4.0	4.0	4.0	4.0	0.1

ПАР.	ОПИСАНИЕ	Един. измер.	Диапазон	AP1	AP2	AP3	AP4	AP5	AP6	AP7	AP8												
Fdt	Задержка запуска вентилятора испарителя после разморозки.	мин	0...250	0	0	0	0	0	1	0	0												
dt	Время дренажа или стекания капель.	мин	0...250	0	5	5	5	5	5	3	0												
dFd	Режим работы вентилятора при разморозке. OFF (0) = вентилятор выключен; On (1) = вентилятор управляется как ранее.	флаг	OFF/On	On	On	On	On	On	On	OFF	On												
FCO	Режим работы вентилятора в зависимости от компрессора и энергосбережения:	число	0...4	3	3	1	1	1	0	1	3												
												FP1	FCO	КОМПРЕССОР Включен	КОМПРЕССОР выключен								
	ДНЕВНОЙ РЕЖИМ											датчик имеется и исправен	0	упр. по температуре	выключен								
													1	упр. по температуре	упр. по температуре								
													2	упр. по температуре	упр. по температуре								
													3	упр. по температуре	Дневной ШИМ								
													4	упр. по температуре	Дневной ШИМ								
												датчик не исправен	0	Дневной ШИМ	выключен								
													1	Включен	выключен								
													2	Дневной ШИМ	Дневной ШИМ								
													3	Дневной ШИМ	Дневной ШИМ								
													4	Дневной ШИМ	Дневной ШИМ								
												датчик не выбран	0	Включен	выключен								
													1	Включен	Включен								
													2	Дневной ШИМ	Дневной ШИМ								
													3	Включен	Дневной ШИМ								
												НОЧНОЙ РЕЖИМ	датчик имеется и исправен	0	упр. по температуре	выключен							
														1	упр. по температуре	упр. по температуре							
	2													упр. по температуре	упр. по температуре								
	3													упр. по температуре	Ночной ШИМ								
	4													упр. по температуре	Ночной ШИМ								
	датчик не исправен												0	Ночной ШИМ	ВЫКЛЮЧЕН								
													1	Включен	ВЫКЛЮЧЕН								
													2	Ночной ШИМ	Ночной ШИМ								
													3	Ночной ШИМ	Ночной ШИМ								
													4	Ночной ШИМ	Ночной ШИМ								
	датчик не выбран												0	Включен	выключен								
													1	Включен	Включен								
													2	Ночной ШИМ	Ночной ШИМ								
													3	Включен	Ночной ШИМ								
	Дневной ШИМ цикл: Периодический цикл с работой 'FOн' и паузой 'FOF'.																						
	Ночной ШИМ цикл: Периодический цикл с работой 'Fnн' и паузой 'FnF'.																						
FdC	Задержка выключения вентилятора после выключения компрессора.	мин	0...250	0	0	0	0	0	5	0	0												
FOн	Время работы вентилятора в Дневном ШИМ цикле; применимо, только когда вентилятор в Дневном ШИМ цикле (см. FCO).	мин	0...250	1	1	1	1	1	1	1	1												
FOF	Время паузы вентилятора в Дневном ШИМ цикле; применимо, только когда вентилятор в Дневном ШИМ цикле (см. FCO).	мин	0...250	0	0	0	0	0	0	0	0												

ПАР.	ОПИСАНИЕ	Един. измер.	Диапазон	AP1	AP2	AP3	AP4	AP5	AP6	AP7	AP8
Fnn	Время работы вентилятора в Ночном ШИМ цикле; применимо, только когда вентилятор в Ночном ШИМ цикле (см. FCO).	мин	0...250	1	2	1	1	1	1	1	2
FnF	Время паузы вентилятора в Ночном ШИМ цикле; применимо, только когда вентилятор в Ночном ШИМ цикле (см. FCO).	мин	0...250	0	2	0	0	0	0	0	2
АВАРИИ (AL)											
rA1	Выбор датчика 1 для регистрации аварий по температурным пределам: diS (0) = не назначен; Pb1 (1) = датчик Pb1; Pb2 (2) = датчик Pb2; Pb3 (3) = датчик Pb3; Pb4 (4) = датчик Pb4; Pb5 (5) = датчик Pb5; Pbi (6) = виртуальный датчик;	число	diS, Pb1...Pb5, Pbi	Pbi	Pb1	Pb1	Pb1	Pb1	Pb1	Pb1	Pb1
rA2	Выбор датчика 2 для регистрации аварий по температурным пределам. Аналогично rA1 .	число	diS, Pb1...Pb5, Pbi	diS	diS	diS	diS	Pb2	diS	diS	diS
Att	Определяет способ задания пределов температурных аварий HA1/2 и LA1/2 как абсолютные значения или отсчитываемые от рабочей точки (относительные): AbS (0) = абсолютные; rEL (1) = относительные (суммируются с Рабочей точкой). ПРИМЕЧАНИЕ: Для относительных пределов (Att=1=rEL), HA1/2 должен быть положительным (SET+HA1/2), а LA1/2 отрицательным (SET+(-LA1/2)).	флаг	AbS/rEL	rEL	rEL	rEL	rEL	rEL	rEL	rEL	rEL
AFd	Дифференциал снятия аварий по температурным пределам.	°C/°F	0.1...25.0	4.0	4.0	4.0	4.0	4.0	4.0	4.0	4.0
HA1	Верхний аварий порог для датчика 1 (только при rA1 ≠ diS). Температура (с учетом Att), при повышении выше которой выдается авария.	°C/°F	LA1...302	5.0	5.0	5.0	5.0	5.0	5.0	5.0	5.0
LA1	Нижний аварий порог для датчика 1 (только при rA1 ≠ diS). Температура (с учетом Att), при понижении ниже которой выдается авария.	°C/°F	-58.0...HA1	-5.0	-5.0	-5.0	-5.0	-5.0	-5.0	-5.0	-5.0
HA2	Верхний аварий порог для датчика 2 (только при rA2 ≠ diS). Температура (с учетом Att), при повышении выше которой выдается авария.	°C/°F	LA2...302	0.0	0.0	0.0	0.0	5.0	0.0	0.0	0.0
LA2	Нижний аварий порог для датчика 2 (только при rA2 ≠ diS). Температура (с учетом Att), при понижении ниже которой выдается авария.	°C/°F	-58.0...HA2	0.0	0.0	0.0	0.0	-5.0	0.0	0.0	0.0
PAO	Время игнорирования аварий с момента подачи питания на прибор. Параметр относится ТОЛЬКО к Авариям по температурным пределам.	часы	0...10	3	3	3	3	3	3	3	3
dAO	Время игнорирования аварий с момента окончания цикла разморозки.	мин	0...250	30	30	30	30	30	30	30	30
OAO	Время игнорирования аварий с момента закрытия двери (деактивации цифрового входа, назначенного как реле двери).	часы	0...10	0	0	0	0	0	10	0	0
tdO	Задержка от открытия двери до выдачи Аварии ее долгого открытия.	мин	0...250	0	0	0	0	0	10	0	0
tA1	Задержка выдачи аварий по пределам температуры датчика 1 после их нарушения (только при rA1 ≠diS). Параметр относится ТОЛЬКО к Авариям по пределам HA1 и LA1.	мин	0...250	0	0	0	0	0	0	0	0
tA2	Задержка выдачи аварий по пределам температуры датчика 2 после их нарушения (только при rA2 ≠diS). Параметр относится ТОЛЬКО к Авариям по пределам HA2 и LA2.	мин	0...250	0	0	0	0	0	0	0	0
dAt	Разрешение выдачи Аварии завершения разморозки по времени. no (0) = нет, такая авария не выдается; yES (1) = да, авария выдается.	флаг	no/yES	no	no	no	no	no	no	no	no

ПАР.	ОПИСАНИЕ	Един. измер.	Диапазон	AP1	AP2	AP3	AP4	AP5	AP6	AP7	AP8
EAL	Отключение нагрузок Цифровым входом Внешней аварии. 0 = Внешняя авария никаких нагрузок не блокирует. 1 = Внешняя авария блокирует Компрессор и Разморозку. 2 = Внешняя авария блокирует Компрессор, Вентилятор и Разморозку.	число	0/1/2	0	0	0	0	0	0	0	0
tP	"Принятие" аварии нажатием ЛЮБОЙ кнопки. no (0) = нет, авария "принимается" только кнопкой set; yES (1) = да, авария "принимается" любой кнопкой.	флаг	no/yES	no	no	no	no	no	no	no	no
Art	Период проверки подтверждения аварии сети Link ² . Задаёт интервал в минутах для проверки целостности локальной сети. Авария (AtS) не отображается и: • Если Art = 0 то она не регистрируется; • Если Art = 1 то она имеет автосброс через 5 минут; • Если Art ≥ 2 то она имеет автосброс через 10 минут;	мин*10	0...250	0	0	0	0	0	0	0	0
СВЕТ и ЦИФРОВЫЕ ВХОДЫ (Lit)											
dSd	Управление реле СВЕТА цифровым входом реле Двери. no (0) = нет, при открытии двери (реле двери) Свет не включается; yES (1) = до, при открытии двери (реле двери) Свет Включается (если был выключен).	флаг	no/yES	no	no	no	no	no	yES	no	no
dLt	Задержка выключения Света после закрытия Двери. Реле Света поддерживается активным dLt минут после закрытия двери (только при dSd = 1 = yES).	мин	0...250	0	0	0	0	0	0	0	0
OFL	Приоритет кнопки для выключения Света. Разрешает выключать Свет кнопкой даже во время отсчета задержки dLt . no (0) = нет; yES (1) = да, выключать.	флаг	no/yES	no	no	no	no	no	no	no	no
dOd	Определяет блокирование ресурсов при открытии двери: 0 = нагрузки не блокируются; 1 = блокируется только вентилятор; 2 = блокируется только компрессор; 3 = блокируют. вентилятор и компрессор.	число	0...3	1	1	1	1	1	3	1	1
dOA	Действие, выполняемое при активизации Цифр. входа по (если PEA ≠ 0): 0 = включить компрессор; 1 = включить вентилятор; 2 = включить компрессор+вентилятор; 3 = выключить компрессор; 4 = выключить вентилятор; 5 = выключить компрессор+вентилятор.	число	0...5	0	0	0	0	0	2	0	0
PEA	Выбор Цифр. входа, при активизации которого выполняется действие по dOA. 0 = вход не назначен; 1 = относится к реле двери; 2 = относится к внешней аварии; 3 = относится и к реле двери и входу внешней аварии.	число	0...3	0	0	0	0	0	1	0	0
dCO	Задержка включения/выключения компрессора по команде Цифрового входа.	мин	0...250	0	0	0	0	0	5	0	0
dFO	Задержка включения/выключения вентилятора по команде Цифрового входа.	мин	0...250	0	0	0	0	0	5	0	0
ASb	Определяет возможность управления реле света кнопками и из меню функций при переводе контроллера в режим Ожидания: no (0) = нет, реле выключено и управление кнопкой заблокировано до окончания режима Ожидания; yES (1) = да, реле остаются в работе и могут управляться кнопкой.	флаг	no/yES	no	no	no	no	no	no	no	no
LINK² (Lin)											
L00	Выбор датчика, который используется как общий в сети: diS (0) = не назначен; Pb1 (1) = датчик Pb1; Pb2 (2) = датчик Pb2; Pb3 (3) = датчик Pb3; Pb4 (4) = датчик Pb4; Pb5 (5) = датчик Pb5; Pbi (6) = виртуальный датчик.	число	diS, Pb1...Pb5, Pbi	diS	diS	diS	diS	diS	diS	diS	diS

ПАР.	ОПИСАНИЕ	Един. измер.	Диапазон	AP1	AP2	AP3	AP4	AP5	AP6	AP7	AP8
L01	Общее отображаемое значение для приборов сети Link ² . 0 = не передавать в сеть Link ² отображаемое прибором значение; 1 = передавать в сеть Link ² отображаемое прибором значение; 2 = отображать значение прибора сети с установленным параметром L01 = 1.	число	0/1/2	0	0	0	0	0	0	0	0
L02	Разрешение передавать в сеть Link ² рабочую точку после ее изменения. no (0) = нет, не передавать; yES (1) = да, передавать.	флаг	no/yES	no	no	no	no	no	no	no	no
L03	Разрешение рассылать по сети Link ² запрос на запуск разморозки. no (0) = нет; yES (1) = да.	флаг	no/yES	no	no	no	no	no	no	no	no
L04	Режим завершения режима разморозки. ind (0) = независимый (на каждом приборе индивидуально); dEP (1) = зависимый, т.е. ждем завершения цикла на всех приборах сети.	флаг	ind/dEP	ind	ind	ind	ind	ind	ind	ind	ind
L05	Включить синхронизацию режима Ожидания. no (0) = нет; yES (1) = да.	флаг	no/yES	no	no	no	no	no	no	no	no
L06	Включить синхронизацию управления реле CBETA. no (0) = нет; yES (1) = да.	флаг	no/yES	no	no	no	no	no	no	no	no
L07	Включить синхронизацию реж. Энергосбережения. no (0) = нет; yES (1) = да.	флаг	no/yES	no	no	no	no	no	no	no	no
L08	Включить синхронизацию управления реле AUX. no (0) = нет; yES (1) = да.	флаг	no/yES	no	no	no	no	no	no	no	no
L09	Разрешить общее использование датчик-а/ов давления насыщения. no (0) = нет; yES (1) = да.	флаг	no/yES	no	no	no	no	no	no	no	no
L10	Время ожидания ответа от всех приборов об окончании одновременной разморозки (что бы принудительно прервать цикл если ответа все еще нет).	мин	0...250	30	30	30	30	30	30	30	30
ЦИКЛ ГЛУБОКОГО ОХЛАЖДЕНИЯ (dCS)											
dCS	Рабочая точка цикла Глубокого охлаждения.	°C/°F	-58.0...302	0.0	0.0	0.0	0.0	0.0	0.0	0.0	0.0
tdc	Продолжительность цикла Глубокого охлаждения. Если tdc = 0, то до достижения dCS.	мин	0...250	0	0	0	0	0	0	0	0
dcc	Задержка запуска Разморозки после завершения цикла Глубокого охлаждения.	мин	0...250	0	0	0	0	0	0	0	0
ЭНЕРГОСБЕРЕЖЕНИЕ (EnS)											
Est	Тип действий, выполняемых при наступлении События по часам RTC: 0= действия не назначены 1= включается режим Энергосбережения (Ночной режим); 2= включается режим Энергосбережения с выключением Света; 3= включается Энергосбережение с выключением Света и включением AUX; 4= Контроллер выключается (переводиться в режим Ожидания).	число	0...4	3	2	2	2	2	0	2	2
ESF	Управление вентиляторами в режиме Энергосбережения (Ночном режиме). no (0) = блокируется; yES(1) = да, при Энергосбережении (только при Est#0 и Est#4).	флаг	no/yES	no	yES	no	no	no	no	no	yES
Cdt	Время закрытого состояния двери для ввода смещения Рабочих точек.	мин*10	0...255	0	0	0	0	0	0	0	30
ESo	Кумулятивное число открытий двери за час для отмены динамических смещений.	число	0...10	0	0	0	0	0	0	0	5
OS1	Смещение, вводимое для Рабочей точки 1 (SP1) в режиме Энергосбережения.	°C/°F	-50.0...50.0	3.0	3.0	3.0	3.0	3.0	3.0	3.0	3.0
OS2	Смещение, вводимое для Рабочей точки 2 (SP2) в режиме Энергосбережения (только при rE ≠ 0).	°C/°F	-50.0...50.0	0.0	0.0	0.0	0.0	3.0	0.0	0.0	0.0
Od1	Динамическое смещение, вводимое для Рабочей точки 1 (SP1) по закр. двери.	°C/°F	-50.0...50.0	0.0	1.0	0.0	0.0	0.0	0.0	0.0	1.0
Od2	Динамическое смещение, вводимое для Рабочей точки 2 (SP2) по закр. двери (только при rE ≠ 0).	°C/°F	-50.0...50.0	0.0	0.0	0.0	0.0	0.0	0.0	0.0	0.0

ПАР.	ОПИСАНИЕ	Един. измер.	Диапазон	AP1	AP2	AP3	AP4	AP5	AP6	AP7	AP8
dn1	Дифференциал для Рабочей точки 1 (SP1) в режиме Энергосбережения.	°C/°F	-58.0...302	4.0	4.0	4.0	4.0	4.0	4.0	4.0	4.0
dn2	Дифференциал для Рабочей точки 2 (SP2) в режиме Энергосбережения (только при rE ≠ 0).	°C/°F	-58.0...302	4.0	4.0	4.0	4.0	4.0	4.0	4.0	4.0
EdH	Час запуска режима Энергосбережения по «Рабочим» дням (только при H68=yES). 0...23 = час запуска; 24 = функция заблокирована.	часы	0...24	21	21	21	21	21	24	21	21
Edn	Минуты запуска режима Энергосбережения по «Рабочим» дням (только при H68=yES).	мин	0...59	0	0	0	0	0	0	0	0
Edd	Длительность режима Энергосбережения по «Рабочим» дням (только при H68=yES).	часы	1...72	10	10	10	10	10	1	10	10
EFH	Час запуска режима Энергосбережения по «Выходным» дням (только при H68=yES). 0...23 = час запуска; 24 = функция заблокирована.	часы	0...24	0	0	0	0	0	24	0	0
EFn	Минуты запуска режима Энергосбережения по «Выходным» дням (только при H68=yES).	мин	0...59	0	0	0	0	0	0	0	0
EFd	Длительность режима Энергосбережения по «Выходным» дням (только при H68=yES).	часы	1...72	24	24	24	24	24	1	24	24
РАМОЧНЫЙ НАГРЕВАТЕЛЬ (FrH)											
FH	Выбор датчика для регулятора Рамочного Нагревателя (PH): diS (0) = не назначен; dc (1) = ШИМ цикл; Pb1 (2) = датчик Pb1; Pb2 (3) = датчик Pb2; Pb3 (4) = датчик Pb3; Pb4 (5) = датчик Pb4; Pb5 (6) = датчик Pb5; Pbi (7) = виртуальный датчик.	число	diS, dc, Pb1...Pb5, Pbi	dc	dc	dc	dc	dc	diS	dc	Pb4
FHt	Период управления твердотельным реле (SSR) Рамочного нагревателя (только при управлении SSR реле через выход Открытый коллектор (OC)).	сек*10	1...250	30	30	30	30	30	1	30	30
FH0	Рабочая точка Рамочного Нагревателя. (только при FH ≠ dis и FH ≠ dc).	°C/°F	-58.0...302	0.0	0.0	0.0	0.0	0.0	0.0	0.0	0.0
FH1	Смещение Раб. точки Рамочного Нагревателя. (только при FH ≠ dis и FH ≠ dc).	°C/°F	0.0...25.0	0.0	0.0	0.0	0.0	0.0	0.0	0.0	10.0
FH2	Пропорциональная полоса Рамочного Нагрев. (только при FH ≠ dis и FH ≠ dc).	°C/°F	0.0...25.0	0.0	0.0	0.0	0.0	0.0	0.0	0.0	10.0
FH3	Минимальный % Рамочного Нагревателя. (только при FH ≠ dis и FH ≠ dc).	%	0...100	0	0	0	0	0	0	0	20
FH4	Максимальный % выхода Рамочного Нагревателя в Дневном режиме.	%	0...100	75	75	75	75	75	0	75	100
FH5	Максимальный % выхода Рамочного Нагревателя в Ночном режиме.	%	0...100	50	50	50	50	50	0	50	80
FH6	% выхода Рамочного Нагревателя в режиме разморозки.	%	0...100	100	100	100	100	100	0	100	100
СВЯЗЬ С СИСТЕМОЙ МОНИТОРИНГА (Add)											
PtS	Выбор протокола связи. t (0) = Televis; d (1) = Modbus.	флаг	t/d	t (ИСХОДНОЕ)							
dEA	Номер адреса в семействе: младший разряд адреса для протокола Televis.	число	0...14	0 (ИСХОДНОЕ)							
FAA	Номер семейства адреса: старший разряд адреса для протокола Televis.	число	0...14	0 (ИСХОДНОЕ)							
Adr	Адрес прибора в сети с протоколом ModBUS.	число	1...250	1 (ИСХОДНОЕ)							
baU	Скорость передачи данных. 96 (0) = 9600; 192 (1) = 19200; 384 (2) = 38400.	число	96/19200/38400	96 (ИСХОДНОЕ)							
Pty	Четность бит в Modbus. n (0) = нет; E (1) = чет; or (2) = нечет.	число	n/E/o	E (ИСХОДНОЕ)							
ДИСПЛЕЙ (diS)											
LOC	Блокировка изменения Рабочей точки. Остается доступ к меню «Программирования» и изменения параметров включая этот для снятия блокировки изменения Рабочей точки. no (0) = блокировка нет; yES (1) = блокировка есть, только просмотр Рабочая точка.	флаг	no/yES	no	no	no	no	no	no	no	no

ПАР.	ОПИСАНИЕ	Един. измер.	Диапазон	AP1	AP2	AP3	AP4	AP5	AP6	AP7	AP8
PS1	Пароль 1. Если активизирован (PS1 ≠ 0) то запрашивается для доступа к параметрам уровня Пользователя (1-го уровня).	число	0...250	0	0	0	0	0	0	0	0
PS2	Пароль 2. Если активизирован (PS2 ≠ 0), то запрашивается для доступа к параметрам уровня Инсталлятора (2-го уровня).	число	0...250	15	15	15	15	15	15	15	15
ndt	Отображение десятичной точки при отображении значения. no (0) = нет (только целая часть); yES (1) = да (отображаются десятые доли).	флаг	no/yES	yES	yES	yES	yES	yES	yES	yES	yES
CA1	Калибровка датчика Pb1 (только при H41 ≠ Pro). Положительное/отрицательное смещение, суммируемое со значением с Pb1 . Эта сумма используется как при отображении, так и регуляторами.	°C/°F	-30.0...30.0	0.0	0.0	0.0	0.0	0.0	0.0	0.0	0.0
CA2	Калибровка датчика Pb2 (только при H42 = Pro). Положительное/отрицательное смещение, суммируемое со значением с Pb2 . Эта сумма используется как при отображении, так и регуляторами.	°C/°F	-30.0...30.0	0.0	0.0	0.0	0.0	0.0	0.0	0.0	0.0
CA3	Калибровка датчика Pb3 (только при H43 = Pro). Положительное/отрицательное смещение, суммируемое со значением с Pb3 . Эта сумма используется как при отображении, так и регуляторами.	°C/°F	-30.0...30.0	0.0	0.0	0.0	0.0	0.0	0.0	0.0	0.0
CA4	Калибровка датчика Pb4 (только при H44 = Pro). Положительное/отрицательное смещение, суммируемое со значением с Pb4 . Эта сумма используется как при отображении, так и регуляторами.	°C/°F	-30.0...30.0	0.0	0.0	0.0	0.0	0.0	0.0	0.0	0.0
CA5	Калибровка датчика Pb5 (только при H45 = Pro). Положительное/отрицательное смещение, суммируемое со значением с Pb5 . Эта сумма используется как при отображении, так и регуляторами.	°C/°F	-30.0...30.0	0.0	0.0	0.0	0.0	0.0	0.0	0.0	0.0
CA6	Калибровка токового 4...20 мА датчика давления Pb6 (только при H46 = Pro). Положительное/отрицательное смещение, суммируемое со значением с Pb6 . Эта сумма используется как при отображении, так и регуляторами.	Бар	-30.0...30.0	0.0	0.0	0.0	0.0	0.0	0.0	0.0	0.0
CA7	Калибровка Ратиометрического датчика давления Pb7 (только при H47 = Pro). Положительное/отрицательное смещение, суммируемое со значением с Pb7 . Эта сумма используется как при отображении, так и регуляторами.	Бар	-30.0...30.0	0.0	0.0	0.0	0.0	0.0	0.0	0.0	0.0
LdL	Минимальное, отображаемое на основном дисплее значение.	°C/°F	-58.0...HdL	-40.0	-40.0	-40.0	-40.0	-40.0	-40.0	-40.0	-40.0
HdL	Максимальное, отображаемое на основном дисплее значение.	°C/°F	LdL...302	20.0	20.0	20.0	20.0	20.0	20.0	20.0	20.0
ddL	Режим отображения основного дисплея во время Разморозки. 0 = отображается то же значение, что и в обычном режиме (см. ddd); 1 = «замораживается» отображение текущего значения до момента первого достижения Рабочей точки после завершения Разморозки (не более Ldd); 2 = отображается метка dEF до момента первого достижения Рабочей точки после завершения Разморозки (не более Ldd).	число	0/1/2	0	0	0	0	0	0	0	0
Ldd	Максимальное время другого режима индикации при Разморозке (ddL ≠ 0).	мин	0...250	0	0	0	0	0	0	0	0
dro	Выбор единицы измерения для отображения температуры. C (0)= °C; F (1)= °F. ПОМНИТЕ: переход с °C на °F и обратно НЕ ПРИВОДИТ к пересчету температурных параметров (например: было set=10°C станет set=10°F).	флаг	C/F	C	C	C	C	C	C	C	C
SbP	Выбор единицы измерения давления с датчика 4...20 мА (Pb6) или Ратиометрического (Pb7), если они или один из них присутствует. bAr (0) = Бар; PSi (1) = PSI.	флаг	bAr/PSi	bAr	bAr	bAr	bAr	bAr	bAr	bAr	bAr

ПАР.	ОПИСАНИЕ	Един. измер.	Диапазон	AP1	AP2	AP3	AP4	AP5	AP6	AP7	AP8
ddd	Выбор значения, отображаемого в режиме основного дисплея. SP1 (0) = Рабочая точка SP1; Pb1 (1) = датчик Pb1; Pb2 (2) = датчик Pb2; Pb3 (3) = датчик Pb3; Pb4 (4) = датчик Pb4; Pb5 (5) = датчик Pb5; Pbi (6) = виртуальный датчик; LP (7) = удаленный датчик.	число	SP1, Pb1...Pb5, Pbi, LP	Pbi	Pb1	Pb1	Pb1	Pb1	Pb1	Pb1	Pb1
dde	Выбор значения, отображаемого на Эхо- дисплее. Значения аналогичны значениям параметра ddd .	число	SP1, Pb1...Pb5, Pbi, LP	Pbi	Pb1	Pb1	Pb1	Pb1	Pb1	Pb1	Pb1
АВАРИИ по НАССР (HCP)											
rPH	Выбор датчика для регистрации аварий по протоколу НАССР. diS (0) = не выбран; Pb1 (1) = датчик Pb1; Pb2 (2) = датчик Pb2; Pb3 (3) = датчик Pb3; Pb4 (4) = датчик Pb4; Pb5 (5) = датчик Pb5.	число	diS, Pb1...Pb5	diS	diS	diS	diS	diS	diS	diS	diS
КОНФИГУРИРОВАНИЕ (CnF) → Передерните питание прибора после изменения любого из параметров											
trA	Выбор модели используемого Ратиометрического датчика давления: USE (0) = Настраиваемый оператором датчик; rA1 (1) = EWPA 010 R 0/5 V 0/10 BAR FEMALE; rA2 (2) = EWPA 030 R 0/5 V 0/30 BAR FEMALE; rA3 (3) = EWPA 050 R 0/5 V 0/50 BAR FEMALE; rA4 (4) = AKS 32R -1 ...6 BAR; rA5 (5) = AKS 32R -1 ...12 BAR; rA6 (6) = AKS 32R -1 ... 20 BAR; rA7 (7) = AKS 32R -1 ... 34 BAR; rA8 (8) = значение не используется (резерв). ПРИМЕЧАНИЕ: При выборе датчиков моделей rA1...rA8 минимум и максимум шкалы задаются автоматически и не редактируются. Для настройки модели USE обратитесь к Руководству с сайта www.eliwell.com .	число	USE, rA1...rA8	USE (ИСХОДНОЕ)							1&2
H00	Выбор типа используемых датчиков температуры (Pb1 ... Pb5 - одинаковые). ntc (0) = NTC; Ptc (1) = PTC; Pt1 (2) = Pt1000	число	ntc/Ptc/Pt1	ntc	ntc	ntc	ntc	ntc	ntc	ntc	ntc
H02	Время удержания нажатой кнопки для запуска сконфигурированной функции: Если кнопки ESC , ВВЕРХ и/или ВНИЗ сконфигурированы для запуска дополнительной функции (Разморозка, режим Ожидания и т.д.), то время удержания равно H02 . Для кнопок Света и дополнительного выхода (AUX) время фиксировано и равно 0.5 секунды.	число	0...250	5	5	5	5	5	5	5	5
H03	Начало шкалы токового датчика 4-20 мА (относительное давление при 4 мА).	Бар	-1.0...H04	-1.0 (ИСХОДНОЕ)							
H04	Конец шкалы токового датчика 4-20 мА (относительное давление при 20 мА).	Бар	H03...150.0	7.0 (ИСХОДНОЕ)							
H05	Начало шкалы Ратиметрического датчика при trA=USE (относительное давление).	Бар	-1.0...H06	-1.0 (ИСХОДНОЕ)							
H06	Конец шкалы Ратиметрического датчика при trA=USE (относительное давление).	Бар	H05...150.0	7.0 (ИСХОДНОЕ)							
H08	Состояние прибора в режиме Ожидания (логического выключения). 0 = дисплей погашен, регуляторы работают, но прибор реактивирует (включает) дисплей при появлении любой из аварий; 1 = дисплей погашен, регуляторы и регистрация аварий блокированы; 2 = на дисплее метка «OFF», регуляторы и регистрация аварий блокированы.	число	0/1/2	2	2	2	2	2	2	2	2

ПАР.	ОПИСАНИЕ	Един. измер.	Диапазон	AP1	AP2	AP3	AP4	AP5	AP6	AP7	AP8
H11	Назначение и полярность цифрового входа 1 (Pb1) (только при H41=di). 0 = функции нет; ± 1 = запуск разморозки; ± 2 = прерывание разморозки; ± 3 = свет; ± 4 = энергосбережение; ± 5 = AUX (реле дополн. нагрузки); ± 6 = внешняя авария; ± 7 = режим Ожидания; ± 8 = реле двери; ± 9 = авария предварит. нагрева; ±10, ±11, ±12 = значения не используются (резерв); ±13 = цикл глубокого охлаждения; ±14 = принудит. закрытие электр. ТРВ; ±15 = принудит. включ. вентилятора; ±16 = ввод OF1 (удаленное смещение); ±17 = вход общего назначения. ПРИМЕЧАНИЕ: - знак "+" для активизации входа при замыкании контактов; - знак "-" для активизации входа при размыкании контактов.	число	-17...17	0	0	0	0	0	0	0	0
H12	Назначение и полярность цифрового входа 2 (Pb2) (только при H42 = di). Аналогично H11 .	число	-17...17	0	0	0	0	0	0	0	0
H13	Назначение и полярность цифрового входа 3 (Pb3) (только при H43 = di). Аналогично H11 .	число	-17...17	0	0	0	0	0	0	0	0
H14	Назначение и полярность цифрового входа 4 (Pb4) (только при H44 = di). Аналогично H11 .	число	-17...17	0	0	0	0	0	0	0	0
H15	Назначение и полярность цифрового входа 5 (Pb5) (только при H45 = di). Аналогично H11 .	число	-17...17	0	0	0	0	0	0	0	0
H16	Назначение и полярность цифрового входа 6 (Pb6) (только при H46 = di). Аналогично H11 .	число	-17...17	17	0	0	0	0	0	0	0
H17	Назначение и полярность цифрового входа 7 (Pb7) (только при H47 = di). Аналогично H11 .	число	-17...17	0	0	0	0	0	0	0	0
H18	Назначение и полярность цифрового входа 8 (DI). Аналогично H11 .	число	-17...17	0	8	0	0	0	8	0	8
dti	Единица измерения задержки активизации Цифровых входов DI1 (Pb1) и DI2 (Pb2), если эти входы (Pb1 и Pb2) были сконфигурированы как Цифровые. 0 = задержка активизации DI1 и DI2 производится в минутах; 1 = задержка активизации DI1 и DI2 производится в секундах.	число	0/1	0	0	0	0	0	0	0	0
d11	Задержка активизации Цифрового входа 1 (Pb1); единица измерения задается dti . (только при H41 = di).	см. dti	0...255	0	0	0	0	0	0	0	0
d12	Задержка активизации Цифрового входа 2 (Pb2); единица измерения задается dti . (только при H42 = di).	см. dti	0...255	0	0	0	0	0	0	0	0
d13	Задержка активизации Цифрового входа 3 (Pb3); в минутах. (только при H43 = di).	мин	0...255	0	0	0	0	0	0	0	0
d14	Задержка активизации Цифрового входа 4 (Pb4); в минутах. (только при H44 = di).	мин	0...255	0	0	0	0	0	0	0	0
d15	Задержка активизации Цифрового входа 5 (Pb5); в минутах. (только при H45 = di).	мин	0...255	0	0	0	0	0	0	0	0
d16	Задержка активизации Цифрового входа 6 (Pb6); в минутах. (только при H46 = di).	мин	0...255	0	0	0	0	0	0	0	0
d17	Задержка активизации Цифрового входа 7 (Pb7); в минутах. (только при H47 = di).	мин	0...255	0	0	0	0	0	0	0	0
d18	Задержка активизации Цифрового входа 8 (DI); в минутах.	мин	0...255	0	0	0	0	0	0	0	0

ПАР.	ОПИСАНИЕ	Един. измер.	Диапазон	AP1	AP2	AP3	AP4	AP5	AP6	AP7	AP8
H21	Назначение цифрового выхода 1 (OUT 1). 0 = выход не используется; 1 = компрессор 1; 2 = разморозка 1/клапан гор. газа; 3 = вентилятор испарителя; 4 = авария; 5 = AUX (дополнительная нагрузка); 6 = режим Ожидания; 7 = свет; 8 = рамочный нагреватель; 9 = разморозка 2; 10 = значение не используется; 11 = вентилятор конденсатора; 12 = Дополнительный регулятор; 13 = гор.газ на входе клап.испарителя; 14 = авария с обратной полярностью.	число	0...14	1	1	1	1	1	1	1	1
H22	Назначение цифрового выхода 2 (OUT 2). Аналогично H21. Исходное RTX 600 IV Исходное RTD 600 IV	число	0...14	3 7	3 7	3 7	3 7	3 7	3 7	3 7	3 7
H23	Назначение цифрового выхода 3 (OUT 3). Аналогично H21.	число	0...14	2	2	2	2	2	2	2	2
H24	Назначение цифрового выхода 4 (OUT 4). Аналогично H21.	число	0...14	5	4	4	9	4	4	13	4
H25	Назначение цифрового выхода 5 (OUT 5). Аналогично H21. Исходное RTX 600 IV Исходное RTD 600 IV	число	0...14	7 3	7 3	7 3	7 3	7 3	7 3	7 3	7 3
H27	Назначение цифрового выхода 7 (Открытый коллектор). Аналогично H21.	число	0...14	8	8	8	8	8	0	8	0
H29	Разрешение работы зуммера на клавиатуре. diS (0) = зуммер клавиатуры блокирован; En (1) = зуммер клавиатуры используется.	флаг	diS/En	diS	diS	diS	diS	diS	diS	diS	diS
H31	Назначение функциональной кнопки UP (ВВЕРХ) . 0 = функция не назначена; 1 = запуск разморозки; 2 = смещение Рабочих точек; 3 = управление светом; 4 = энергосбережение; 5 = управление AUX (доп. нагрузкой); 6 = режим ожидания; 7 = режим глубокого охлаждения; 8 = запуск/прерывание разморозки.	число	0...8	1	1	1	1	1	1	1	1
H32	Назначение функциональной кнопки DOWN (ВНИЗ) . Аналогично H31.	число	0...8	0	0	0	0	0	0	0	0
H33	Назначение функциональной кнопки ESC (ВЫХОД) . Аналогично H31.	число	0...8	6	6	6	6	6	6	6	6
H34	Назначение функциональной кнопки Free 1 . Аналогично H31.	число	0...8	3	3	3	3	3	3	3	3
H35	Назначение функциональной кнопки Free 2 . Аналогично H31.	число	0...8	1	1	1	1	1	1	1	1
H36	Назначение функциональной кнопки Free 3 . Аналогично H31.	число	0...8	0	0	0	0	0	0	0	0
H37	Назначение функциональной кнопки Free 4 . Аналогично H31.	число	0...8	0	0	0	0	0	0	0	0
H41	Тип использования Аналогового входа 1 (Pb1). diS (0) = вход НЕ используется; di (1) = вход используется как Цифровой вход; Pro (2) = вход используется как Аналоговый датчик.	число	diS/di/Pro	Pro	Pro	Pro	Pro	Pro	Pro	Pro	Pro
H42	Тип использования Аналогового входа 2 (Pb2). Аналогично H41.	число	diS/di/Pro	Pro	diS	diS	diS	Pro	diS	diS	diS
H43	Тип использования Аналогового входа 3 (Pb3). Аналогично H41.	число	diS/di/Pro	Pro	Pro	Pro	Pro	Pro	Pro	Pro	Pro
H44	Тип использования Аналогового входа 4 (Pb4). Аналогично H41.	число	diS/di/Pro	diS	diS	diS	Pro	diS	diS	diS	Pro
H45	Тип использования Аналогового входа 5 (Pb5). Аналогично H41.	число	diS/di/Pro	Pro	Pro	Pro	Pro	Pro	Pro	Pro	Pro

ПАР.	ОПИСАНИЕ	Един. измер.	Диапазон	AP1	AP2	AP3	AP4	AP5	AP6	AP7	AP8
H46	Тип использования Аналогового входа 6 (Pb6 = 4...20 mA). Аналогично H41 .	число	diS/di/Pro	di	di	di	di	di	di	di	di
H47	Тип использования Аналогового входа 7 (Pb7 = Ратиометрический). Аналогично H41 .	число	diS/di/Pro	Pro	Pro	Pro	Pro	Pro	Pro	Pro	Pro
H50	Выбор типа сигнала Аналогового выхода. 010 (0) = выходной сигнал 0...10 В; 420 (1) = выходной сигнал 4...20 mA.	флаг	010/420	010	010	010	010	010	010	010	010
H51	Назначение аналогового выхода. diS (0) = не используется; FH (1) = Рамочный Нагреватель; PEr (2) = % открытия электронного ТРВ.	число	diS, FH, PEr	diS	diS	diS	diS	diS	diS	diS	FH
H60	Отображение выбранного предустановленного Приложения. 0 = приложение не выбрано; 1 = Вектор 1 (AP1); 2 = Вектор 2 (AP2); 3 = Вектор 3 (AP3); 4 = Вектор 4 (AP4); 5 = Вектор 5 (AP5); 6 = Вектор 6 (AP6); 7 = Вектор 7 (AP7); 8 = Вектор 8 (AP8).	число	0...8	1 (ИСХОДНОЕ)							
H68	Наличие/Использование часов реального времени. no (0) = часов реального времени НЕТ (не используются); yES (1) = часы реального времени ЕСТЬ (используются).	флаг	no/yES	yES	yES	yES	yES	yES	yES	yES	yES
H70	Выбор 1-го датчика для расчета Виртуального датчика Pbi. diS (0) = не выбран; Pb1 (1) = датчик Pb1; Pb2 (2) = датчик Pb2; Pb3 (3) = датчик Pb3; Pb4 (4) = датчик Pb4; Pb5 (5) = датчик Pb5.	число	diS, Pb1...Pb5	Pb1	diS	diS	diS	diS	diS	diS	diS
H71	Выбор 2-го датчика для расчета Виртуального датчика Pbi. Аналогично H70 .	число	diS, Pb1...Pb5	Pb2	diS	diS	diS	diS	diS	diS	diS
H72	Весовой процент 1-го датчика в значении Виртуального датчика Pbi в Дневном режиме.	%	0...100	50	0	0	0	0	0	0	0
H73	Весовой процент 1-го датчика в значении Виртуального датчика Pbi в Ночном режиме.	%	0...100	50	0	0	0	0	0	0	0
ЭЛЕКТРОННЫЙ ТРВ (EE0)											
Ety	Выбор наличия/типа используемого Электронного ТРВ: 0 = Электронного ТРВ НЕТ; 1 = Используется импульсный электронный ТРВ.	число	0/1	1	1	1	1	1	1	1	1
rSP	Выбор датчика давления насыщения: diS (0) = не назначен; Pb6 (1) = датчик давления с токовым сигналом 4...20 mA; Pb7 (2) = Ратиометрический датчик давления; LSP (3) = общий для локальной сети Link ² датчик; rP (4) = удаленный датчик (значение от системы мониторинга).	число	diS, Pb6, Pb7, LSP, rP	Pb7 (ИСХОДНОЕ)							
rSS	Выбор датчика температуры для расчета перегрева: diS (0) = не назначен; Pb1 (1) = датчик Pb1; Pb2 (2) = датчик Pb2; Pb3 (3) = датчик Pb3; Pb4 (4) = датчик Pb4; Pb5 (5) = датчик Pb5.	число	diS, Pb1...Pb5	Pb5 (ИСХОДНОЕ)							
rbu	Выбор резервного датчика насыщения. diS (0) = датчик НЕ выбран; LSP (1) = Резервный общий датчик локальной сети Link ² ; rP (2) = Удаленный датчик (значение по шине системы Мониторинга).	число	diS, LSP, rP	diS (ИСХОДНОЕ)							
EPd	Единица измерения при отображении значения насыщения: t (0) = температура, пересчитанная из давления; P (1) = давление.	флаг	t/P	t (ИСХОДНОЕ)							

ПАР.	ОПИСАНИЕ	Един. измер.	Диапазон	AP1	AP2	AP3	AP4	AP5	AP6	AP7	AP8	
Ert	Выбор типа используемого хладагента: 404 (0) = R404A; r22 (1) = R22; 410 (2) = R410A; 134 (3) = R134a; 744 (4) = R744 (CO2); 507 (5) = R507A; 717 (6) = R717 (NH3); 290 (7) = значение не используется; PAr (8) = пользовательский тип; 407 (9) = R407A; 448 (10) = R448A; 449 (11) = R449A; 450 (12) = R450; 513 (13) = R513A. ПРИМЕЧАНИЕ: для настройки «пользовательского типа» обращайтесь в Eliwell.	число	404, r22, 410, 134, 744, 507 717, 290, PAr, 407, 448, 449 450, 513				410				(ИСХОДНОЕ)	
U01	Период сигнала управления клапаном (время открытого + закрытого стояний в цикле)	сек	3...10					6				(ИСХОДНОЕ)
U02	Процент максимального открытия клапана.	%	0...100					100				(ИСХОДНОЕ)
U03	Процент открытия клапана после восстановления прерванного питания.	%	0...100					0				(ИСХОДНОЕ)
U04	Процент открытия клапана после завершения цикла Разморозки.	%	0...100					0				(ИСХОДНОЕ)
U05	Время работы с максимальным процентом открытия клапана до выдачи Аварии.	мин	0...255					60				(ИСХОДНОЕ)
U06	Процент минимального рабочего открытия клапана.	%	0...100					10				(ИСХОДНОЕ)
U07	Процент максимального рабочего открытия клапана (конец пропорциональной зоны).	%	0...100					90				(ИСХОДНОЕ)
U08	Процент открытия клапана при неисправности датчика (U22=diS).	%	0...100					0				(ИСХОДНОЕ)
H61	Выбор типа установки и рабочего режима: 0 = тип установки Не выбран 1 = Установка с быстрым изменением давления испарения (ступенчатая централь) 2 = Установка с медленным изменением давления испарения (инверторная централь) 3 = Установка с быстрым изменением давления испарения (ступенчатая централь) - требуется быстрый выход на рабочую точку после Разморозки 4 = Установка с медленным изменением давления испарения (инверторная централь) - требуется быстрый выход на рабочую точку после Разморозки 5...16 = значения не используются (резерв)	°C/°F	0...16					1				(ИСХОДНОЕ)
OLt	Нижний предел Перегрева (Рабочая точка управления Электронным ТРВ).	°C/°F	0.0...100					6.0				(ИСХОДНОЕ)
OtF	Время фиксированного открытия клапана при переходе выкл. --> Вкл.							0				(ИСХОДНОЕ)
A_F	Выбор Автоматического или Ручного ПИД режима.	число	0/1					0				(ИСХОДНОЕ)
dUt	Период ПИД регулятора в ручном режиме (постоянная времени).	%	0.0...100					50.0				(ИСХОДНОЕ)
HOE	Разрешение регулирования Максимального рабочего давления (MOP): 0 = нет управления MOP; 1 = есть регулирование MOP.	число	0/1					0				(ИСХОДНОЕ)
tAP	Минимальное время превышения верхнего температурного порога до выдачи Аварии.	мин	0...255					180				(ИСХОДНОЕ)
Hot	Верхний аварийный предел температуры испарителя.	°C/°F	-60.0...100					0.0				(ИСХОДНОЕ)
HdP	Время блокирования контроля MOP с момента включения Прибора/Регулятора (выход на режим).	мин	0...999					0				(ИСХОДНОЕ)
КАРТОЧКА КОПИРОВАНИЯ (FPr).												
UL	Выгрузка. Выгрузка таблицы настроечных параметров прибора на Unicard/MFK.	-	-					-				(ИСХОДНОЕ)

ПАР.	ОПИСАНИЕ	Един. измер.	Диапазон	AP1	AP2	AP3	AP4	AP5	AP6	AP7	AP8
dL	Загрузка. Загрузка таблицы настроечных параметров с Unicard/MFK на прибор.	-	-	- (ИСХОДНОЕ)							
Fr	Форматирование. Очистка Unicard/MFK с ее форматированием под тип прибора. ПРИМЕЧАНИЕ: При выполнении команды 'Fr' все данные карточки безвозвратно уничтожаются. Операцию отменить НЕЛЬЗЯ!	-	-	- (ИСХОДНОЕ)							

ФУНКЦИИ (FnC)

Папка включает следующие функции:

Функция	Метка АКТИВНОЙ функции	Метка ПАССИВНОЙ функции	Сигнализация
Ручная Разморозка	dEF мигание индикатора	dEF	Иконка Разморозки мигает
Доп. нагрузка AUX (ON = Вкл; OFF = выкл)	Aon	AoF	Горит иконка AUX
Сброс аварии реле давления	rAP	rAP	Иконка Аварии горит до сброса
Режим Ожидания	OFF	OFF	Горит иконка Ожидания (на KDWPlus)

ПРИМЕЧАНИЯ:

- Для переключения состояния функции нажмите кнопку "set" на ее иконке
- При выключении прибора все функции возвращаются в исходное (ПАССИВНОЕ) состояние.

РАЗДЕЛ 10

ДИАГНОСТИКА АВАРИЙ

10.1. ТАБЛИЦА АВАРИЙ И ОПОВЕЩЕНИЙ О НИХ

При обнаружении условий аварии на дисплее загорается иконка аварии ' (●) '.

При наличии и разрешении использования зуммера и реле аварии, они так же включаются.

ПРИМЕЧАНИЯ: Для заглушения зуммера и "принятия" аварии коротко нажмите любую кнопку клавиатуры, иконка аварии начнет мигать и будет мигать до снятия условий аварии.

Все аварии прибора имеют автоматический сброс (т.е. снимаются при снятии условий их возникновения).

Коды аварий аналоговых датчиков и сигналов приведены в следующей таблице:

Код	Описание	Индик. (●)	Реле аварий	Сброс	Параметры настройки регистрации аварии и реакции на нее
E1	Ошибка датчика Pb1	Горит	Активно	Автоматический	Ont, OFt
E2	Ошибка датчика Pb2	Горит	Активно	Автоматический	Ont, OFt
E3	Ошибка датчика Pb3	Горит	Активно	Автоматический	Ont, OFt
E4	Ошибка датчика Pb4	Горит	Активно	Автоматический	Ont, OFt
E5	Ошибка датчика Pb5	Горит	Активно	Автоматический	Ont, OFt
E6	Ошибка датчика Pb6 - 4...20 мА	Горит	Активно	Автоматический	Ont, OFt
E7	Ошибка датчика Pb7 - Ратиомерич.	Горит	Активно	Автоматический	Ont, OFt
EL	Ошибка датчика сети Link ²	Горит	Активно	Автоматический	Ont, OFt
Ei	Ошибка виртуального датчика	Горит	Активно	Автоматический	Ont, OFt
АН1	Авария Верхнего порога датчика 1	Горит	Активно	Автоматический	SP1, Att, AFd, HA1, LA1, PAO, dAO, OAO, tA1
AL1	Авария Нижнего порога датчика 1	Горит	Активно	Автоматический	
АН2	Авария Верхнего порога датчика 2	Горит	Активно	Автоматический	SP2, Att, AFd, HA2, LA2, PAO, dAO, OAO, tA2
AL2	Авария Нижнего порога датчика 2	Горит	Активно	Автоматический	
EA	Внешняя Авария	Горит	Активно	Автоматический	PEA, EAL
OPd	Авария долго открытой двери	Горит	НЕ активно	Автоматический	PEA, tdO
Ad2	Завершение Разморозки по времени	Горит	НЕ активно	Автоматический	dE1, dE2, dAt
Prr	Авария предварительного нагрева	Горит	НЕ активно	Автоматический	-
E10	Авария часов RTC	Горит	НЕ активно	Автоматический	-
EEP	Авария контроля МОР клапана	Горит	НЕ активно	Автоматический	-
EEt	Авария максимальн. открытия клапана	Горит	НЕ активно	Автоматический	-
EES	Авария датчика насыщения	Горит	НЕ активно	Автоматический	-

ПРИМЕЧАНИЯ:

- При отсчете задержек регистрации аварий (смотри параметры папки 'AL') соответствующие аварии НЕ регистрируются.
- Все аварии кроме ошибок датчиков вносятся своими метками в папку ALr меню Состояния установки (относятся к **"6.7.7. Меню состояния установки" на странице 64.**
- Аварии ошибок датчиков сигнализируются своими метками E1, E2, E3, E4, E5, E6, E7, EL и Ei на основном дисплее прибора и соответствуют следующим датчикам: Pb1, Pb2, Pb3, Pb4, Pb5, Pb6, Pb7, сети Link² и Виртуального датчика.

10.1.1. Причины Аварий и их Устранение

RTX-RTD 600 /V имеет собственную диагностическую систему для оповещения об всевозможных отклонениях работы регулятора от нормальных условий, часть из которых настраиваются оператором и повышают безопасность системы.

Метка	Описание	Причина	Реакция	Устранение
E1	Ошибка датчика Pb1	<ul style="list-style-type: none"> значение с датчика вне диапазона датчик поврежден/закорочен/ оборван 	<ul style="list-style-type: none"> на дисплее метка E1 загорается иконка аварии 	<ul style="list-style-type: none"> проверьте тип датчика (H00) проверьте подключение датч замените неисправный датч
E2	Ошибка датчика Pb2	<ul style="list-style-type: none"> значение с датчика вне диапазона датчик поврежден/закорочен/ оборван 	<ul style="list-style-type: none"> на дисплее метка E2 загорается иконка аварии 	<ul style="list-style-type: none"> проверьте тип датчика (H00) проверьте подключение датч замените неисправный датч
E3	Ошибка датчика Pb3	<ul style="list-style-type: none"> значение с датчика вне диапазона датчик поврежден/закорочен/ оборван 	<ul style="list-style-type: none"> на дисплее метка E3 загорается иконка аварии 	<ul style="list-style-type: none"> проверьте тип датчика (H00) проверьте подключение датч замените неисправный датч
E4	Ошибка датчика Pb4	<ul style="list-style-type: none"> значение с датчика вне диапазона датчик поврежден/закорочен/ оборван 	<ul style="list-style-type: none"> на дисплее метка E4 загорается иконка аварии 	<ul style="list-style-type: none"> проверьте тип датчика (H00) проверьте подключение датч замените неисправный датч
E5	Ошибка датчика Pb5	<ul style="list-style-type: none"> значение с датчика вне диапазона датчик поврежден/закорочен/ оборван 	<ul style="list-style-type: none"> на дисплее метка E5 загорается иконка аварии 	<ul style="list-style-type: none"> проверьте тип датчика (H00) проверьте подключение датч замените неисправный датч
E6	Ошибка датчика Pb6 (4...20 мА)	<ul style="list-style-type: none"> значение с датчика вне диапазона датчик поврежден/закорочен/ оборван 	<ul style="list-style-type: none"> на дисплее метка E6 загорается иконка аварии 	<ul style="list-style-type: none"> проверьте тип датчика проверьте подключение датч замените неисправный датч
E7	Ошибка датчика Pb7 (рационаметрич.)	<ul style="list-style-type: none"> значение с датчика вне диапазона датчик поврежден/закорочен/ оборван 	<ul style="list-style-type: none"> на дисплее метка E7 загорается иконка аварии 	<ul style="list-style-type: none"> проверьте тип датчика (trA) проверьте подключение датч замените неисправный датч
EL	Ошибка общего датчика сети Link ²	<ul style="list-style-type: none"> значение с датчика вне диапазона датчик поврежден/закорочен/ оборван 	<ul style="list-style-type: none"> на дисплее метка EL загорается иконка аварии 	<ul style="list-style-type: none"> проверьте тип датчика проверьте подключение датч замените неисправный датч
Ei	Ошибка виртуального датчика	<ul style="list-style-type: none"> значение с датчика вне диапазона датчик поврежден/закорочен/ оборван 	<ul style="list-style-type: none"> на дисплее метка Ei загорается иконка аварии 	<ul style="list-style-type: none"> проверьте тип датчика проверьте подключение датч замените неисправный датч
AH1	Датчик 1: авария верхнего порога температуры	Значение датчика аварии 1 (rA1)> HA1 дольше времени tA1 . (смотри 'Аварии по Пределам')	<ul style="list-style-type: none"> в папке ALg есть метка AH1 не влияет на работу регулятора 	дождитесь пока значение датчика аварии 1 (rA1) станет < HA1-AFd .
AL1	Датчик 1: авария нижнего порога температуры	Значение датчика аварии 1 (rA1)< LA1 дольше времени tA1 . (смотри 'Аварии по Пределам')	<ul style="list-style-type: none"> в папке ALg есть метка AL1 не влияет на работу регулятора 	дождитесь пока значение датчика аварии 1 (rA1) станет > LA1+AFd .
AH2	Датчик 2: авария верхнего порога температуры	Значение датчика аварии 2 (rA2)> HA2 дольше времени tA2 . (смотри 'Аварии по Пределам')	<ul style="list-style-type: none"> в папке ALg есть метка AH2 не влияет на работу регулятора 	дождитесь пока значение датчика аварии 1 (rA2) станет < HA2-AFd .
AL2	Датчик 2: авария нижнего порога температуры	Значение датчика аварии 2 (rA2)< LA2 дольше времени tA2 . (смотри 'Аварии по Пределам')	<ul style="list-style-type: none"> в папке ALg есть метка AL2 не влияет на работу регулятора 	дождитесь пока значение датчика аварии 1 (rA2) станет > LA2+AFd .
EA	Внешняя авария	Цифровой вход, используемый для этой аварии, активирован	<ul style="list-style-type: none"> в папке ALg есть метка EA загорается иконка аварии блокировка регулятора соответственно значению EAL 	Определите и устраните причину срабатывания цифрового входа внешней аварии

Метка	Описание	Причина	Реакция	Устранение
OPd	Авария долго открытой двери	Цифровой вход, используемый как реле двери, активен время, превышающее tdO.	<ul style="list-style-type: none"> в папке ALg есть метка Opd загорается иконка аварии блокировка регулятора соответственно значению dOd 	<ul style="list-style-type: none"> закройте дверь аварии по пределам игнорируются на время ОАО после закрытия двери.
Ad2	Завершение разморозки по времени	Разморозка завершилась по истечении времени максимальной продолжительности без достижения температуры ее завершения.	<ul style="list-style-type: none"> в папке ALg есть метка Ad2 загорается иконка аварии 	Дождитесь начала следующего цикла разморозки с его окончанием по температуре завершения цикла
Prr	Авария предварительного нагрева	Цифровой вход, используемый для аварии предварительного нагрева, активирован	<ul style="list-style-type: none"> на дисплее метка Prr иконка компрессора мигает регулятор блокируется (Компрессор и Вентилятор) <p>ПОМНИТЕ: Разморозка так же блокируется, если выбран тип: Горячим газом и Реверсом цикла.</p>	Деактивируйте цифровой вход, используемый для аварии предварительного нагрева.
E10	Авария часов RTC	<ul style="list-style-type: none"> батарейка часов RTC разряжена часы RTC вышли из строя 	<ul style="list-style-type: none"> в папке ALg есть метка E10 блокируются функции с часами 	Установите время часов RTC в меню «Состояния установки»
EEP	Авария МРД (МОР) клапана	Температура насыщения превысила порог, заданный параметром Hot	<ul style="list-style-type: none"> в папке ALg есть метка EEP загорается иконка аварии 	Дождитесь снижения температуры насыщения до уровня ниже параметра Hot .
EEt	Авария полного открытия клапана	Клапан максимально открыт (процент U02) на время превышающее U05	<ul style="list-style-type: none"> в папке ALg есть метка EEt загорается иконка аварии 	<ul style="list-style-type: none"> проверьте подключ. клапана проверьте подключение/ исправность датчика температуры перегрева
EES	отказ датчика насыщения	<ul style="list-style-type: none"> значение с датчика вне диапазона датчик поврежден/ закорочен/ оборван 	<ul style="list-style-type: none"> на дисплее метка EES загорается иконка аварии 	<ul style="list-style-type: none"> проверьте тип датчика (rSP) проверьте подключение датч замените неисправный датч

10.2. ОПИСАНИЕ АВАРИЙ

10.2.1. Аварии датчиков

РАБОЧИЕ УСЛОВИЯ

Когда один из датчиков выходит из номинального рабочего диапазона или при его обрыве или закорачивании и данная неисправность не устраняется в течение 10 секунд (фиксированное время), то контроллер выдает соответствующую аварию.

Эти аварии сигнализируются появлением соответствующих меток на основном дисплее:

- **E1** = Ошибка датчика Pb1;
- **E2** = Ошибка датчика Pb2;
- **E3** = Ошибка датчика Pb3;
- **E4** = Ошибка датчика Pb4;
- **E5** = Ошибка датчика Pb5;
- **E6** = Ошибка датчика Pb6;
- **E7** = Ошибка датчика Pb7;
- **EL** = Ошибка датчик-а/ов сети Link²;
- **Ei** = Ошибка Виртуального датчика (одного или обоих датчиков, дающих его значение).

Загорается иконка Аварий и включается реле Аварий.

Метки **E1**, **E2**, **E3**, **E4**, **E5**, **E6**, **E7**, **EL** и **Ei**, при одновременном присутствии аварий отображаются по порядку в течение 2 секунд каждая: E1 x 2 секунды, E2 x 2 секунды, E3 x 2 секунды, и т.д.

ВОЗДЕЙСТВИЕ НА РЕГУЛЯТОРЫ

Для всех датчиков наличия аварии ошибки датчика приводит к следующей реакции:

- Метка E_x отображается на основном дисплее, где x = 1, 2, 3, 4, 5, 6, 7, L, i
- Загорается иконка Аварий и включается реле аварий (если сконфигурировано)

При устранении неисправности датчика восстанавливается нормальная работа Контроллера.

При наличии ошибок датчиков отсчет интервала между разморозками продолжается обычным образом.

Воздействие датчиков на зависимые от них регуляторы описано в разделах соответствующих Регуляторов.

СИГНАЛИЗАЦИЯ

Код	Значение
E1	Ошибка датчика Pb1
E2	Ошибка датчика Pb2
E3	Ошибка датчика Pb3
E4	Ошибка датчика Pb4
E5	Ошибка датчика Pb5
E6	Ошибка датчика Pb6
E7	Ошибка датчика Pb7
EL	Ошибка датчик-а/ов сети Link ²
Ei	Ошибка Виртуального датчика

ПРИНЯТИЕ АВАРИЙ

При появлении аварий, имеется возможность их "принятия" с отключением зуммера и реле аварий при продолжении наличия условий аварии нажатием кнопки прибора или с помощью функции специального меню. Иконка аварий начнет мигать.

При снятии условий аварии она снимается полностью и сбрасывается ее "принятие" (новая авария - новое "принятие"). Аварии ошибок датчиков контроллером не запоминаются.

ИСПОЛЬЗУЕМЫЕ ПАРАМЕТРЫ

Метка	Описание
Ont	Время рабочего состояния регулятора в цикле при отказе датчика (импульс).
OfT	Время выключенного состояния регулятора в цикле при отказе датчика (пауза).

10.2.2. Аварии по Температурным пределам

РАБОЧИЕ УСЛОВИЯ

Аварии по пределам регистрируются по выбранным датчикам 1/2. Температурные пределы, задаваемые параметрами **HA1/2** и **LA1/2** в зависимости от значения параметра **Att** могут быть абсолютными значениями (**AbS**=абсолютные) или относительными (**rEL** = относительные), т.е. отсчитываемыми от Рабочих точек **SP1/2** (во втором случае пороги сдвигаются вместе с изменением соответствующих Рабочих точек).

- Если **Att = AbS(0)**, то пределы по датчикам аварий 1/2 задаются как абсолютные значения.
- Если **Att = rEL(1)**, то пределы по датчикам аварий 1/2 задаются как смещения от Рабочих точек **SP1/2**.

ПОМНИТЕ: для отсутствия аварий в Рабочей точке при **Att=1** (относительные) должны быть **LA1/2<0** и **HA1/2>0**.

УСЛОВИЯ АВАРИЙ

Аварии по температурным пределам регистрируются по датчикам аварий 1/2 следующим образом:

- Верхний предел (Вкл): $\geq HA1/2$ при **Att = AbS(0)** и $\geq (SP1/2 + HA1/2)$ при **Att = rEL(1)**
- Нижний предел (Вкл): $\leq LA1/2$ при **Att = AbS(0)** и $\leq (SP1/2 + LA1/2)$ при **Att = rEL(1)**

Если **Att = AbS(0)**, **HA1/2** и **LA1/2** имеют произвольный знак, а при **Att = rEL(1)** $\Rightarrow HA1/2 > 0$ и **LA1/2 < 0**.

При наличии соответствующих аварий и отсутствии отсчета блокирующих данные аварии задержек (смотри параметры папки **AL**) загорается иконка аварий и включается реле аварий (если имеется сконфигурированное для этой цели).

Аварии по температурным пределам датчиков аварий 1/2 снимаются при следующих условиях:

- Верхний предел (Выкл): $\leq (HA1/2 - AFd)$ при **Att = AbS(0)** и $\leq (SP1/2 + HA1/2 - AFd)$ при **Att = rEL(1)**
- Нижний предел (Выкл): $\geq (LA1/2 + AFd)$ при **Att = AbS(0)** и $\geq (SP1/2 + LA1/2 + AFd)$ при **Att = rEL(1)**

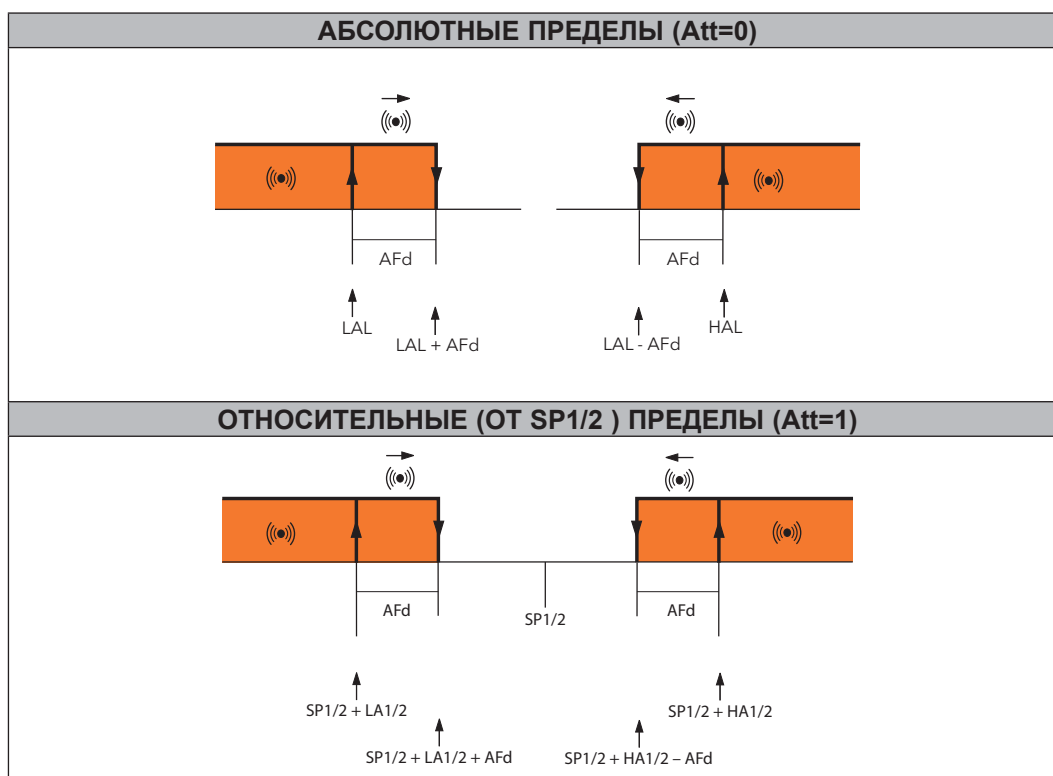

ПОМНИТЕ: • Аварии по пределам НЕ регистрируются во время Разморозки и установленное время после нее (**dAO**).

- Аварии по пределам НЕ регистрируются во время Открытия двери и установленное время после него (**ОАО**).
- Аварии по пределам не влияют на работу Регуляторов.

СИГНАЛИЗАЦИЯ

Код	Значение
АН1/2	Аварии по ВЕРХНИМ температурным порогам аварийных датчиков 1/2
АЛ1/2	Аварии по НИЖНИМ температурным порогам аварийных датчиков 1/2

ПРИНЯТИЕ АВАРИЙ

При появлении аварий, имеется возможность их "принятия" с отключением зуммера и реле аварий при продолжении наличия условий аварии нажатием кнопки прибора или с помощью функции специального меню. Иконка аварий начнет мигать.

При снятии условий аварии она снимается полностью и сбрасывается ее "принятие" (новая авария - новое "принятие").

ИСПОЛЬЗУЕМЫЕ ПАРАМЕТРЫ

Метка	Описание
Att	Режим задания параметров аварийных пределов датчика 1 (HA1 и LA1) и датчика 2 (HA2 и LA2)
AFd	Дифференциал снятия аварий по температурным пределам
HA1	Верхний аварийный порог температуры 1-го датчика (абсолютное или относительное - см. Att).
LA1	Нижний аварийный порог температуры 1-го датчика (абсолютное или относительное - см. Att).
HA2	Верхний аварийный порог температуры 2-го датчика (абсолютное или относительное - см. Att).
LA2	Нижний аварийный порог температуры 2-го датчика (абсолютное или относительное - см. Att).
PAO	Задержка регистрации аварий по температурным пределам от включения прибора.
dAO	Задержка регистрации аварий по температурным пределам после Разморозки.
ОАО	Задержка регистрации аварий по температурным пределам после закрытия двери.
tA1	Задержка выдачи аварий по пределам температуры датчика 1 после их нарушения.
tA2	Задержка выдачи аварий по пределам датчика 2 (только при rA2 ≠ diS).

10.2.3. Авария завершения Разморозки по времени

РАБОЧИЕ УСЛОВИЯ

При завершении Разморозки испарителя 1и/или 2 по времени максимальной продолжительности а не по достижению температурой датчика испарителя 1/2 порога прерывания Разморозки выдается соответствующая авария. При этом:

- Загорается иконка Аварий
- Метка **Ad2** вносится в папку аварий ALr.

Автоматический сброс аварии происходит при запуске следующего цикла Разморозки.

Иконку аварий можно погасить стандартной процедурой "принятия" аварии, но авария остается активной до начала следующего цикла Разморозки.

СИГНАЛИЗАЦИЯ

Код	Значение
Ad2	Окончание Разморозки по времени максимальной продолжительности.

ИСПОЛЬЗУЕМЫЕ ПАРАМЕТРЫ

Метка	Описание
dE1	Максимальная продолжительность Разморозки испарителя 1.
dE2	Максимальная продолжительность Разморозки испарителя 2.
dAt	Разрешение регистрации аварии окончания Разморозки по времени.

10.2.4. Внешняя авария

РАБОЧИЕ УСЛОВИЯ

При активизации Цифрового входа х, сконфигурированного для Внешней аварии, по истечении задержки его активизации **d1x** выдается сигнал Внешней аварии вплоть до деактивизации этого Цифрового входа.

Реакция на эту аварию следующая:

- Загорается иконка Аварий
- Метка **EA** вносится в папку аварий ALr
- Включается реле Аварий (если есть)
- Блокируются регуляторы, согласно значению параметра EAL и/или по настройкам параметров.

Реле аварий выключается при "принятии" аварии, но регуляторы остаются заблокированными (согласно **EAL**) до снятия аварии.

Параметр **EAL** может принимать следующие значения:

- **EAL = 0**: Внешняя авария никаких нагрузок не блокирует;
- **EAL = 1**: Внешняя авария блокирует Компрессор и Разморозку;
- **EAL = 2**: Внешняя авария блокирует Компрессор, Вентилятор и Разморозку.

СИГНАЛИЗАЦИЯ

Код	Значение
EA	Внешняя авария

ИСПОЛЬЗУЕМЫЕ ПАРАМЕТРЫ

Метка	Описание
EAL	Отключение нагрузок Цифровым входом Внешней аварии.

10.2.5. Авария долго открытой двери

РАБОЧИЕ УСЛОВИЯ

Реле двери соответствует цифровому входу с соответствующей настройкой:

- **H11, H12, H13, H14, H15, H16, H17 or H18 = ± 8**

При активизации Цифрового входа реле двери и по истечении задержки регистрации аварии **tdO** (которая отсчитывается после задержки активизации Цифрового входа **d1x**) регистрируется Авария долго открытой двери с внесением метки **OPd** в папку аварий и включением индикатора Аварий и реле Аварий (если оно имеется). Реакция на эту аварию следующая:

- Загорается иконка аварий
- Метка **OPd** вносится в папку аварий ALr
- Включается реле аварий (если есть сконфигурированное для этих целей)

Как и при других авариях реле Аварии выключается при "принятии" аварии; иконка аварии начинает мигать, но метка **OPd** остается в папке аварий до закрытия двери.

При Открытой двери происходит блокирование регуляторов в соответствии со значением параметра **dOd**. Он может принимать следующие значения:

- **dOd = 0**: При открытии двери (реле двери) нагрузки не блокируются
- **dOd = 1**: При открытии двери (реле двери) блокируется только Вентилятор
- **dOd = 2**: При открытии двери (реле двери) блокируется только Компрессор
- **dOd = 3**: При открытии двери (реле двери) блокируются Компрессор и Вентилятор

При блокировании Компрессора/Вентилятора по аварии долго открытой двери они могут начать свою работу даже при открытой двери по истечении отсчета соответствующих задержек **dCO/dFO** (смотри значения параметров **dOA** и **PEA**).

СИГНАЛИЗАЦИЯ

Код	Значение
OPd	Авария долго открытой двери

ИСПОЛЬЗУЕМЫЕ ПАРАМЕТРЫ

Метка	Описание
dOd	Отключение нагрузок Цифровым входом реле двери: 0 = При открытии двери (реле двери) нагрузки не блокируются 1 = При открытии двери (реле двери) блокируется только Вентилятор 2 = При открытии двери (реле двери) блокируется только Компрессор 3 = При открытии двери (реле двери) блокируются Компрессор и Вентилятор.
dOA	Управление нагрузками Цифровыми входами, выбираемыми параметром PEA (только для PEA≠0): 0 = Вкл. Компрессор; 1 = Вкл. Вентилятор; 2 = Вкл. Компрессор и Вентилятор; 3 = Выкл. Компрессор; 4 = Выкл. Вентилятор; 5 = Выкл. Компрессор и Вентилятор
PEA	Позволяет выбрать Цифровые входы для выполнения действия выбранного по dOA : 0 = вход не назначен; 1 = Реле двери; 2 = Внешняя авария; 3 = Реле двери и Внешняя авария.
dCO	Задержка действия по dOA (Вкл/выкл) для Компрессора по команде по PEA .
dFO	Задержка действия по dOA (Вкл/выкл) для Вентилятора по команде по PEA .
tdO	Задержка от момента открытия двери до выдачи аварии открытой двери.

РАЗДЕЛ 11

ФУНКЦИИ И РЕСУРСЫ MODBUS ДЛЯ MSK 509

Modbus - это протокол клиент/сервер для связи между соединенными в сеть приборами. Modbus приборы общаются по технологии Мастер-Слэйв, где только один прибор (Мастер) может отправлять сообщения. Другие приборы сети (Слэйвы) возвращают Мастеру запрошенные им данные или выполняют действия, запрос на которое содержался в сообщении Мастера. Слэйв прибор - это сетевой прибор, выполняющий команды Мастера и возвращающий ему запрошенные сообщением Мастера данные.

Мастер может отправлять сообщения как конкретному Слэйву, так и их группе, в то время как Слэйв отвечает только на те сообщения Мастера, которые направлены конкретно ему.

Используемый Eliwell протокол Modbus основан на RTU коде для передачи данных.

11.1. ФОРМАТ ДАННЫХ (RTU)

Используемая модель кодирования данных определяет структуру передаваемых сетью сообщений и способ описания информации в этом сообщении. Тип кодирования обычно выбирается специальными параметрами (скорость передачи данных, четность, и т.д.); Кроме того некоторые приборы поддерживают только специфическую модель кодирования, и тогда необходимо ВСЕ приборы сети Modbus настроить на этот же метод.

Протокол использует двоичный метод RTU с следующим назначением бит:

- **8 бит данных**
- **бит четности (нет - настраивается параметром)**
- **2 стоповый бит**

Настройкой параметров можно полностью сконфигурировать прибор для работы в сети.

Их (параметры) можно изменить:

- с помощью Клавиатуры прибора
- с использованием карточки копирования Unicard/MFK

Отправка сообщений по Modbus протоколу осуществляется одному прибору по его адресу или всей сети на адрес **0**.

11.1.1. Сеть

Подключение Modbus приборов осуществляется по шине RS485 как показано ниже:

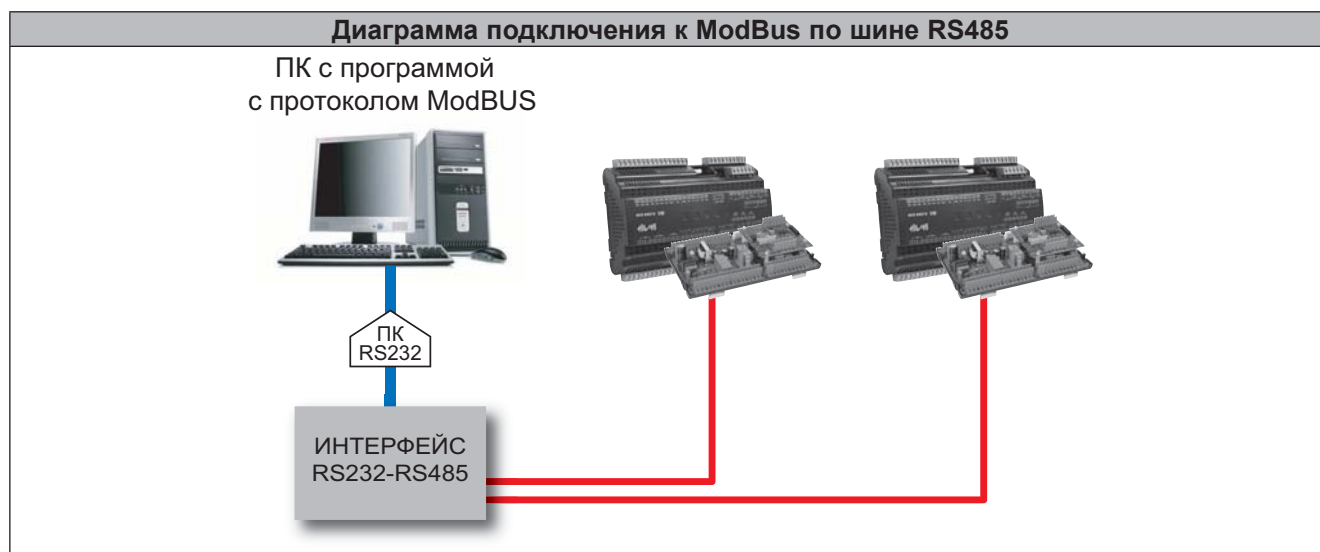

11.1.2. Доступные команды MODBUS и области данных

Реализованы следующие команды:

Команда Modbus	Описание команды
03 (hex 0x03)	Чтение 16 последовательных регистров с Клиетской стороны. Чтение 1 одиночного регистра параметров.
16 (hex 0x10)	Чтение 15 последовательных регистров с Клиетской стороны. Запись 1 одиночного регистра параметров.
43 (hex 0x2B)	Чтение идентификатора (ID) прибора. Можно прочесть следующие 3 поля: <ul style="list-style-type: none"> • 0 = Идентификатор Производителя • 1 = Идентификатор модели прибора • 2 = Идентификатор семейства прибора (MSK 509)/версии

Ограничения длины данных

Максимальная длина отправляемого прибором сообщения	30 БАЙТ
Максимальная длина принимаемого прибором сообщения	30 БАЙТ

11.1.3. Настройка Адресов

Порт последовательного доступа TTL - называемый так же COM1 – может использоваться для настройки прибора, его параметров, чтения состояний и переменных по Modbus шине с Modbus протоколом.

Адрес прибора для прямой отправки ModBus сообщений этому прибору задается параметром **Adr**.

Адрес 0 для отправки сообщения ВСЕМ Слэйвам. На "общие" сообщения Слэйвы НЕ отвечают.

Параметры настройки прибора для ModBus протокола следующие:

Параметр	Описание	Исходное значение	Диапазон
PtS	Выбор протокола связи. t (0) = Televis; d (1) = ModBus.	t	t/d
dEA	Номер адреса в семействе: младший разряд адреса для протокола Televis.	0	0...14
FAA	Номер семейства адреса: старший разряд адреса для протокола Televis.	0	0...14
Adr	Адрес контроллера для протокола Modbus	0	1...250
Pty	Выбор бита четности и количества стоповых бит: <ul style="list-style-type: none"> • n (0) = четность НЕТ + 2 стоповых Бита • E (1) = четность ЧЕТ + 1 стоповый Бит • o (2) = четность НЕЧЕТ + 1 стоповый Бит 	n	n/E/o
bAU	Скорость обмена для Modbus. 96 (0) = 9600; 192 (1) = 19200; 384 (2) = 38400.	96	96 / 192 / 384

ПОМНИТЕ: Снимите питание прибора и подайте заново после изменения значения параметра **Pty**.

11.1.4. Визуализация и значения параметров

ПОМНИТЕ:

- Пока не указано обратные параметры являются Видимыми и Редактируемыми, до тех пор пока оператор не произвел собственные настройки используя шину последовательного доступа.
- При изменении визуализации папки данное значение визуализации присваивается и ВСЕ ее параметрам.

11.2. ТАБЛИЦЫ MODBUS

Следующие таблицы содержат всю информацию, требующуюся для чтения, записи и декодирования всех доступных ресурсов прибора.

Всего таблиц три:

- **ТАБЛИЦА ПАРАМЕТРОВ:** включает все параметры прибора, хранящиеся в энергонезависимой памяти включая визуализацию.
- **ТАБЛИЦА ВИЗУАЛИЗАЦИИ ПАПОК:** включает визуализации всех папок и входящих в них параметров.
- **КЛИЕНТСКАЯ ТАБЛИЦА:** включает входы, выходы, аварии и состояния прибора, хранящиеся в энергозависимой памяти.

Описание колонок:

ПАПКА

Отображается метка папки к которой относится данный параметр.

МЕТКА

Отображается метка параметра, используемая в меню для его идентификации.

АДРЕС ПАРАМЕТРА

Целое, представляющее собой MODBUS адрес регистра, содержащего данный ресурс (для его чтения или записи). Дополнительное значение после точки указывает на положение первого бита нужных данных в этом регистре; если оно не указано, то равно нулю (0).

Данная информация представляется обязательно, если регистр содержит несколько значений и необходимо точно знать какие биты реально принадлежат нужному значению (размер данного указывается в колонке РАЗМЕР ДАННЫХ и так же принимается во внимание).

Размер modbus регистра имеет размер одно СЛОВО (16 бит), а индекс первого бита (значение после точки) может варьироваться от 0 (младший бит –LSb–) до 15 (старший бит –MSb–).

Примеры (в двоичном коде младший бит располагается справа):

АДРЕС ВИЗУАЛИЗАЦИИ	РАЗМЕР ДАННЫХ	ЗНАЧЕНИЕ	СОДЕРЖАНИЕ РЕГИСТРА	
8806	WORD	1350	1350	(0000010101000110)
8806	BYTE	70	1350	(00000101 01000110)
8806.8	BYTE	5	1350	(0000010101000110)
8806.14	1 BIT	0	1350	(0000010101000110)
8806.7	4 BIT	10	1350	(00000 10101000110)

ПОМНИТЕ:

когда регистр содержит несколько данных следуйте этой процедуре:

- Прочитайте весь регистр
- Измените биты, относящиеся к изменяемому данному
- Запишите весь регистр

АДРЕС ВИЗУАЛИЗАЦИИ

Аналогично АДРЕСУ ПАРАМЕТРА, но в этом случае дается адрес MODBUS регистра со значениями визуализации параметров. Исходно ВСЕ параметры имеют для их Визуализации:

- Размер данных: 2 БИТА
- Диапазон: 0...3
- **Визуализацию: 3
- Единицу измерения: число

**Смысл значений Визуализации

- Значение 3 = параметр или папка видимы ВСЕГДА
- Значение 2 = уровень производителя; доступ к параметрам открывается паролем уровня Производителя (смотри параметр PS2) (все параметры, объявленные как "ВСЕГДА видимые" или "Уровень Инсталлятора" видны и на уровне Производителя)

- Значение 1 = уровень инсталлятора; доступ к параметрам открывается паролем уровня Инсталлятора (смотри параметр PS1) (все параметры, объявленные как "ВСЕГДА видимые" видны и на уровне Инсталлятора)
 - Значение 0 = параметр или папка НЕ видимы (кроме как с ПК).
1. Параметры и/или папки с уровнем визуализации 1 или 2 (защищенные паролями) становятся видимыми только после ввода значения соответствующего пароля (Инсталлятора или Производителя) в соответствии с соответствующей процедурой.
 2. Параметры и/или папки с уровнем визуализации 3 видимы ВСЕГДА без необходимости ввода какого бы то ни было пароля.

Примеры (в двоичном коде младший бит располагается справа):

АДРЕС ВИЗУАЛИЗАЦИИ	РАЗМЕР ДАННЫХ	ЗНАЧЕНИЕ	СОДЕРЖАНИЕ РЕГИСТРА	
49336.6	2 БИТа	3	65535	------(000000001111111111111111)
49337.0	2 БИТа	3	65535	(00000000111111111111111111)
49337.2	2 БИТа	3	65535	(00000000111111111111111111)
49337.4	2 БИТа	3	65535	(00000000111111111111111111)
49337.6	2 БИТа	3	65535	(00000000111111111111111111)

ЧТ./ЗАП.

Указывает на возможность чтения и записи ресурса:

- Ч = ресурс ТОЛЬКО для ЧТЕНИЯ
- З = ресурс ТОЛЬКО для ЗАПИСИ
- ЧЗ = ресурс и для ЧТЕНИЯ и для ЗАПИСИ

ОПИСАНИЕ

Краткое описание назначения данного параметра (соответствующего **МЕТКЕ**).

РАЗМЕР ДАННЫХ

Отображает размер данных.

- СЛОВО = 16 bit
- БАЙТ = 8 bit
- 'n' БИТ = 0...15 бит в зависимости от значения 'n'

КОНВЕРТ.

При значении 'Да' прочитанное значение регистра необходимо конвертировать, т.к. это данное со знаком. В остальных случаях значение принимает только положительные и нулевые значения и конвертация не требуется.

Для выполнения конвертации выполните следующую процедуру:

- Если значение регистра от 0 до 32.767, то результат остается неизменным (ноль и положительные значения)
- Если значение регистра от 32.768 and 65.535, то для получения отрицательного значения вычтите -65.536

ДИАПАЗОН

Описывает диапазон допустимых значений параметра. Диапазон может быть зависимым от значений других параметров, тогда в качестве минимального и/или максимального значения указывается метка такого параметра.

ЕДИН. ИЗМ.

Единицы измерения полученного после конвертации значения с учетом значения колонки КОНВ.

11.2.1. Таблица параметров и их визуализации

ПАПКА	МЕТКА	АДРЕС ПАРАМЕТРА	АДРЕС ВИЗУАЛИЗ.	ЧТ./ЗАП.	ОПИСАНИЕ	РАЗМЕР ДАННЫХ	КОНВЕРТ.	ДИАПАЗОН	ЕДИН. ИЗМ.
CP	rE	33016	43520.0	ЧЗ	Выбор типа использующегося регулятора	СЛОВО		0...4	число
CP	rP1	33018	43520.2	ЧЗ	Выбор датчика регулятора 1 (Термостата 1)	СЛОВО		0...7	число
CP	rP2	33020	43520.4	ЧЗ	Выбор датчика регулятора 2 (Термостата 2)	СЛОВО		0...7	число
CP	SP1	33022	43520.6	ЧЗ	Рабочая точка регулятора 1 (Термостата 1)	СЛОВО	ДА	LS1...HS1	°C/°F
CP	dF1	33024	43521.0	ЧЗ	Дифференциал регулятора 1 (абсолютный или относительный)	СЛОВО	ДА	-58.0...302	°C/°F
CP	SP2	33026	43521.2	ЧЗ	Рабочая точка регулятора 2 (Термостата 2)	СЛОВО	ДА	LS2...HS2	°C/°F
CP	dF2	33028	43521.4	ЧЗ	Дифференциал регулятора 2 (абсолютный или относительный)	СЛОВО	ДА	-58.0...302	°C/°F
CP	Stt	33034	43521.6	ЧЗ	Режим задания Дифференциалов dF1 и dF2	СЛОВО		0/1	флаг
CP	HS1	33040	43522.0	ЧЗ	Максимальное значение для изменения Рабочей точки SP1	СЛОВО	ДА	LS1...HdL	°C/°F
CP	LS1	33042	43522.2	ЧЗ	Минимальное значение для изменения Рабочей точки SP1	СЛОВО	ДА	LdL...HS1	°C/°F
CP	HS2	33044	43522.4	ЧЗ	Максимальное значение для изменения Рабочей точки SP2	СЛОВО	ДА	LS2...HdL	°C/°F
CP	LS2	33046	43522.6	ЧЗ	Минимальное значение для изменения Рабочей точки SP2	СЛОВО	ДА	LdL...HS2	°C/°F
CP	HC1	33036	43523.0	ЧЗ	Выбор режима регулятора 1 (Термостата 1)	СЛОВО		0/1	флаг
CP	HC2	33038	43523.2	ЧЗ	Выбор режима регулятора 2 (Термостата 2)	СЛОВО		0/1	флаг
CP	Cit	33056	43523.6	ЧЗ	Максимальное время работы компрессора	СЛОВО		0...250	мин
CP	CAt	33058	43524.0	ЧЗ	Максимальное время непрерывной работы компрессора	СЛОВО		0...250	мин
CP	Ont	33068	43524.2	ЧЗ	Время рабочего состояния регулятора в цикле при отказе датчика	СЛОВО		0...250	мин
CP	Oft	33070	43524.4	ЧЗ	Время выключенного состояния регулятора в цикле при отказе датчика	СЛОВО		0...250	мин
CP	dOn	33060	43524.6	ЧЗ	Задержка от запроса на включение Компрессора до его выполнения	СЛОВО		0...250	сек
CP	dOF	33062	43525.0	ЧЗ	Задержка от выключения компрессора до его последующего включения	СЛОВО		0...250	мин
CP	dbi	33064	43525.2	ЧЗ	Задержка между двумя включениями Компрессорами	СЛОВО		0...250	мин
CP	OdO	33066	43525.4	ЧЗ	Задержка включения выходов после включения прибора	СЛОВО		0...250	мин
CP	OF1	33078	43526.6	ЧЗ	Величина фиксированного смещения по удаленной команде	СЛОВО	ДА	-50.0...50.0	°C/°F
dEF	dP1	33080	43527.0	ЧЗ	Выбор датчика для контроля прерывания Разморозки испарителя 1	СЛОВО		0...7	число
dEF	dP2	33082	43527.2	ЧЗ	Выбор датчика для контроля прерывания Разморозки испарителя 2	СЛОВО		0...7	число
dEF	dtY	33088	43527.4	ЧЗ	Выбор типа режима Разморозки	СЛОВО		0...4	число
dEF	dFt	33084	43527.6	ЧЗ	Выбор условия запуска Разморозки при 2 датчиках Разморозки	СЛОВО		0/1/2	число
dEF	dit	33090	43528.0	ЧЗ	Интервал между двумя последовательными циклами Разморозки	СЛОВО		0...250	час/dt1
dEF	dt1	33096	43528.2	ЧЗ	Единица измерения интервалов между Разморозками (параметра dit)	СЛОВО		0/1/2	число
dEF	dt2	33098	43528.4	ЧЗ	Единица измерения продолжительностей Разморозки (парам. dE1/dE2)	СЛОВО		0/1/2	число
dEF	dCt	33086	43528.6	ЧЗ	Выбор режима отсчета интервала между Разморозками	СЛОВО		0...5	число
dEF	dOH	33100	43529.0	ЧЗ	Задержка запуска цикла Разморозки от получения запроса регулятора	СЛОВО		0...250	мин
dEF	dE1	33092	43529.2	ЧЗ	Максимальная продолжительность цикла Разморозки испарителя 1	СЛОВО		1...250	мин/dt2
dEF	dE2	33094	43529.4	ЧЗ	Максимальная продолжительность цикла Разморозки испарителя 2	СЛОВО		1...250	мин/dt2

ПАПКА	МЕТКА	АДРЕС ПАРАМЕТРА	АДРЕС ВИЗУАЛИЗ.	ЧТ./ЗАП.	ОПИСАНИЕ	РАЗМЕР ДАННЫХ	КОНВЕРТ.	ДИАПАЗОН	ЕДИН. ИЗМ.
dEF	dS1	33104	43529.6	ЧЗ	Порог температуры, при достижении которого Разморозка 1 прерывается	СЛОВО	ДА	-58.0...302	°C/°F
dEF	dS2	33106	43530.0	ЧЗ	Порог температуры, при достижении которого Разморозка 2 прерывается	СЛОВО	ДА	-58.0...302	°C/°F
dEF	dSS	33102	43530.2	ЧЗ	Нижний порог запуска разморозки по температуре испарителя	СЛОВО	ДА	-58.0...302	°C/°F
dEF	dPO	33108	43530.4	ЧЗ	Разрешение запуска цикла Разморозки сразу после включения прибора	СЛОВО		0/1	флаг
dEF	tcd	33110	43530.6	ЧЗ	Время работы (>0) или простоя (<0) Компрессора перед Разморозкой	СЛОВО	ДА	-60...60	мин
dEF	ndE	33112	43531.0	ЧЗ	Продолжительность цикла Разморозки с Горячим газом	СЛОВО		0...250	мин
dEF	PdC	33114	43531.2	ЧЗ	Время откачки Горячего газа после окончания Разморозки	СЛОВО		0...250	мин
dEF	tPd	33118	43531.4	ЧЗ	Минимальное время откачки холодного газа перед запуском Разморозки	СЛОВО		0...255	мин
dEF	dPH	32996	43531.6	ЧЗ	Час запуска периодической Разморозки	СЛОВО		0...24	часы
dEF	dPn	32998	43532.0	ЧЗ	Минуты запуска периодической Разморозки	СЛОВО		0...59	мин
dEF	dPd	33000	43532.2	ЧЗ	Интервал между запусками Разморозки по Периодическому графику	СЛОВО		1...7	день
dEF	Fd1	32894	43532.4	ЧЗ	1-й день недели, считающийся "Выходным"	СЛОВО		0...7	число
dEF	Fd2	32896	43532.6	ЧЗ	2-й день недели, считающийся "Выходным"	СЛОВО		0...7	число
dEF	Edt	32898	43533.0	ЧЗ	Своя продолжительность и температура конца Разморозки для событий	СЛОВО		0/1	флаг
dEF	d1H	32900	43533.2	ЧЗ	Час запуска 1-й Разморозки "Рабочих" дней	СЛОВО		0...24	часы
dEF	d1n	32902	43533.4	ЧЗ	Минуты запуска 1-й Разморозки "Рабочих" дней	СЛОВО		0...59	мин
dEF	d1t	32904	43533.6	ЧЗ	Максимальная продолжительность 1-й Разморозки "Рабочих" дней	СЛОВО		0...250	мин
dEF	d1S	32906	43534.0	ЧЗ	Температура прерывания 1-й Разморозки "Рабочих" дней	СЛОВО	ДА	-58.0...302	°C/°F
dEF	d2H	32908	43534.2	ЧЗ	Час запуска 2-й Разморозки "Рабочих" дней	СЛОВО		d1H...24	часы
dEF	d2n	32910	43534.4	ЧЗ	Минуты запуска 2-й Разморозки "Рабочих" дней	СЛОВО		0...59	мин
dEF	d2t	32912	43534.6	ЧЗ	Максимальная продолжительность 2-й Разморозки "Рабочих" дней	СЛОВО		0...250	мин
dEF	d2S	32914	43535.0	ЧЗ	Температура прерывания 2-й Разморозки "Рабочих" дней	СЛОВО	ДА	-58.0...302	°C/°F
dEF	d3H	32916	43535.2	ЧЗ	Час запуска 3-й Разморозки "Рабочих" дней	СЛОВО		d2H...24	часы
dEF	d3n	32918	43535.4	ЧЗ	Минуты запуска 3-й Разморозки "Рабочих" дней	СЛОВО		0...59	мин
dEF	d3t	32920	43535.6	ЧЗ	Максимальная продолжительность 3-й Разморозки "Рабочих" дней	СЛОВО		0...250	мин
dEF	d3S	32922	43536.0	ЧЗ	Температура прерывания 3-й Разморозки "Рабочих" дней	СЛОВО	ДА	-58.0...302	°C/°F
dEF	d4H	32924	43536.2	ЧЗ	Час запуска 4-й Разморозки "Рабочих" дней	СЛОВО		d3H...24	часы
dEF	d4n	32926	43536.4	ЧЗ	Минуты запуска 4-й Разморозки "Рабочих" дней	СЛОВО		0...59	мин
dEF	d4t	32928	43536.6	ЧЗ	Максимальная продолжительность 4-й Разморозки "Рабочих" дней	СЛОВО		0...250	мин
dEF	d4S	32930	43537.0	ЧЗ	Температура прерывания 4-й Разморозки "Рабочих" дней	СЛОВО	ДА	-58.0...302	°C/°F
dEF	d5H	32932	43537.2	ЧЗ	Час запуска 5-й Разморозки "Рабочих" дней	СЛОВО		d4H...24	часы
dEF	d5n	32934	43537.4	ЧЗ	Минуты запуска 5-й Разморозки "Рабочих" дней	СЛОВО		0...59	мин
dEF	d5t	32936	43537.6	ЧЗ	Максимальная продолжительность 5-й Разморозки "Рабочих" дней	СЛОВО		0...250	мин
dEF	d5S	32938	43538.0	ЧЗ	Температура прерывания 5-й Разморозки "Рабочих" дней	СЛОВО	ДА	-58.0...302	°C/°F
dEF	d6H	32940	43538.2	ЧЗ	Час запуска 6-й Разморозки "Рабочих" дней	СЛОВО		d5H...24	часы
dEF	d6n	32942	43538.4	ЧЗ	Минуты запуска 6-й Разморозки "Рабочих" дней	СЛОВО		0...59	мин
dEF	d6t	32944	43538.6	ЧЗ	Максимальная продолжительность 6-й Разморозки "Рабочих" дней	СЛОВО		0...250	мин

ПАПКА	МЕТКА	АДРЕС ПАРАМЕТРА	АДРЕС ВИЗУАЛИЗ.	ЧТ./ЗАП.	ОПИСАНИЕ	РАЗМЕР ДАННЫХ	КОНВЕРТ.	ДИАПАЗОН	ЕДИН. ИЗМ.
dEF	d6S	32946	43539.0	ЧЗ	Температура прерывания 6-й Разморозки "Рабочих" дней	СЛОВО	ДА	-58.0...302	°C/°F
dEF	F1H	32948	43539.2	ЧЗ	Час запуска 1-й Разморозки "Выходных" дней	СЛОВО		0...24	часы
dEF	F1n	32950	43539.4	ЧЗ	Минуты запуска 1-й Разморозки "Выходных" дней	СЛОВО		0...59	мин
dEF	F1t	32952	43539.6	ЧЗ	Максимальная продолжительность 1-й Разморозки "Выходных" дней	СЛОВО		0...250	мин
dEF	F1S	32954	43540.0	ЧЗ	Температура прерывания 1-й Разморозки "Выходных" дней	СЛОВО	ДА	-58.0...302	°C/°F
dEF	F2H	32956	43540.2	ЧЗ	Час запуска 2-й Разморозки "Выходных" дней	СЛОВО		F1H...24	часы
dEF	F2n	32958	43540.4	ЧЗ	Минуты запуска 2-й Разморозки "Выходных" дней	СЛОВО		0...59	мин
dEF	F2t	32960	43540.6	ЧЗ	Максимальная продолжительность 2-й Разморозки "Выходных" дней	СЛОВО		0...250	мин
dEF	F2S	32962	43541.0	ЧЗ	Температура прерывания 2-й Разморозки "Выходных" дней	СЛОВО	ДА	-58.0...302	°C/°F
dEF	F3H	32964	43541.2	ЧЗ	Час запуска 3-й Разморозки "Выходных" дней	СЛОВО		F2H...24	часы
dEF	F3n	32966	43541.4	ЧЗ	Минуты запуска 3-й Разморозки "Выходных" дней	СЛОВО		0...59	мин
dEF	F3t	32968	43541.6	ЧЗ	Максимальная продолжительность 3-й Разморозки "Выходных" дней	СЛОВО		0...250	мин
dEF	F3S	32970	43542.0	ЧЗ	Температура прерывания 3-й Разморозки "Выходных" дней	СЛОВО	ДА	-58.0...302	°C/°F
dEF	F4H	32972	43542.2	ЧЗ	Час запуска 4-й Разморозки "Выходных" дней	СЛОВО		F3H...24	часы
dEF	F4n	32974	43542.4	ЧЗ	Минуты запуска 4-й Разморозки "Выходных" дней	СЛОВО		0...59	мин
dEF	F4t	32976	43542.6	ЧЗ	Максимальная продолжительность 4-й Разморозки "Выходных" дней	СЛОВО		0...250	мин
dEF	F4S	32978	43543.0	ЧЗ	Температура прерывания 4-й Разморозки "Выходных" дней	СЛОВО	ДА	-58.0...302	°C/°F
dEF	F5H	32980	43543.2	ЧЗ	Час запуска 5-й Разморозки "Выходных" дней	СЛОВО		F4H...24	часы
dEF	F5n	32982	43543.4	ЧЗ	Минуты запуска 5-й Разморозки "Выходных" дней	СЛОВО		0...59	мин
dEF	F5t	32984	43543.6	ЧЗ	Максимальная продолжительность 5-й Разморозки "Выходных" дней	СЛОВО		0...250	мин
dEF	F5S	32986	43544.0	ЧЗ	Температура прерывания 5-й Разморозки "Выходных" дней	СЛОВО	ДА	-58.0...302	°C/°F
dEF	F6H	32988	43544.2	ЧЗ	Час запуска 6-й Разморозки "Выходных" дней	СЛОВО		F5H...24	часы
dEF	F6n	32990	43544.4	ЧЗ	Минуты запуска 6-й Разморозки "Выходных" дней	СЛОВО		0...59	мин
dEF	F6t	32992	43544.6	ЧЗ	Максимальная продолжительность 6-й Разморозки "Выходных" дней	СЛОВО		0...250	мин
dEF	F6S	32994	43545.0	ЧЗ	Температура прерывания 6-й Разморозки "Выходных" дней	СЛОВО	ДА	-58.0...302	°C/°F
FAn	FP1	33120	43545.2	ЧЗ	Выбор датчика управления Вентилятором в обычном режиме	СЛОВО		0...7	число
FAn	FP2	33122	43545.4	ЧЗ	Выбор датчика управления Вентилятором в режиме Разморозки	СЛОВО		0...7	число
FAn	FPt	33124	43545.6	ЧЗ	Режим задания FSt	СЛОВО		0/1	флаг
FAn	FSt	33126	43546.0	ЧЗ	Температура испарителя, выше которой вентилятор выключается	СЛОВО	ДА	-58.0...302	°C/°F
FAn	FAd	33128	43546.2	ЧЗ	Дифференциал управления вентилятором	СЛОВО		0.1...25.0	°C/°F
FAn	Fdt	33130	43546.4	ЧЗ	Задержка запуска вентилятора испарителя после разморозки	СЛОВО		0...250	мин
FAn	dt	33140	43546.6	ЧЗ	Время дренажа теплообменника или время стекания капель	СЛОВО		0...250	мин
FAn	dFd	33136	43547.0	ЧЗ	Разрешение управления вентилятором во время Разморозки	СЛОВО		0/1	флаг
FAn	FCO	33134	43547.2	ЧЗ	Выбор режима управления вентилятором испарителя	СЛОВО		0...4	число
FAn	FdC	33132	43547.6	ЧЗ	Задержка от выключения компрессора до выключения вентилятора	СЛОВО		0...250	мин
FAn	FOn	33142	43548.0	ЧЗ	Время Включенного состояния вентилятора в Дневном ШИМ цикле	СЛОВО		0...250	мин

ПАПКА	МЕТКА	АДРЕС ПАРАМЕТРА	АДРЕС ВИЗУАЛИЗ.	ЧТ./ЗАП.	ОПИСАНИЕ	РАЗМЕР ДАННЫХ	КОНВЕРТ.	ДИАПАЗОН	ЕДИН. ИЗМ.
FAn	FOF	33144	43548.2	ЧЗ	Время выключенного состояния вентилятора в Дневном ШИМ цикле	СЛОВО		0...250	мин
FAn	Fnn	33146	43548.4	ЧЗ	Время Включенного состояния вентилятора в Ночном ШИМ цикле	СЛОВО		0...250	мин
FAn	FnF	33148	43548.6	ЧЗ	Время выключенного состояния вентилятора в Ночном ШИМ цикле	СЛОВО		0...250	мин
AL	rA1	33176	43549.0	ЧЗ	Выбор 1-го датчика для регистрации Аварий по пределам	СЛОВО		0...6	число
AL	rA2	33178	43549.2	ЧЗ	Выбор 2-го датчика для регистрации Аварий по пределам	СЛОВО		0...6	число
AL	Att	33180	43549.4	ЧЗ	Режим задания параметров температурных аварийных пределов	СЛОВО		0/1	флаг
AL	AFd	33182	43549.6	ЧЗ	Дифференциал снятия аварий по температурным пределам	СЛОВО		0.1...25.0	°C/°F
AL	HA1	33184	43550.0	ЧЗ	Верхний аварийны порог температуры 1-го датчика	СЛОВО	ДА	LA1...302	°C/°F
AL	LA1	33186	43550.2	ЧЗ	Нижний аварийны порог температуры 1-го датчика	СЛОВО	ДА	-58.0...HA1	°C/°F
AL	HA2	33188	43550.4	ЧЗ	Верхний аварийны порог температуры 2-го датчика	СЛОВО	ДА	LA2...302	°C/°F
AL	LA2	33190	43550.6	ЧЗ	Нижний аварийны порог температуры 2-го датчика	СЛОВО	ДА	-58.0...HA2	°C/°F
AL	PAO	33192	43551.0	ЧЗ	Задержка регистрации аварий по пределам от включения прибора	СЛОВО		0...10	часы
AL	dAO	33196	43551.2	ЧЗ	Задержка регистрации аварий по пределам после разморозки	СЛОВО		0...250	мин
AL	OAO	33194	43551.4	ЧЗ	Задержка регистрации аварий по пределам после закрытия двери	СЛОВО		0...10	часы
AL	tdO	33284	43551.6	ЧЗ	Задержка от момента открытия двери до выдачи аварии открытой двери	СЛОВО		0...250	мин
AL	tA1	33198	43552.0	ЧЗ	Задержка выдачи аварий по пределам датчика 1 после их нарушения	СЛОВО		0...250	мин
AL	tA2	33200	43552.2	ЧЗ	Задержка выдачи аварий по пределам датчика 2 после их нарушения	СЛОВО		0...250	мин
AL	dAt	33116	43552.4	ЧЗ	Регистрация аварии при завершении разморозки по времени	СЛОВО		0/1	флаг
AL	EAL	33204	43552.6	ЧЗ	Отключение нагрузок Цифровым входом Внешней аварии	СЛОВО		0/1/2	число
AL	tP	33286	43553.0	ЧЗ	"Принятие" аварии нажатием ЛЮБОЙ кнопки	СЛОВО		0/1	флаг
AL	Art	33174	43553.2	ЧЗ	Период проверки подтверждения аварии сети Link ²	СЛОВО		0...250	мин*10
Lit	dSd	33168	43553.4	ЧЗ	Разрешить включение Света при открытии двери (реле Двери)	СЛОВО		0/1	флаг
Lit	dLt	33170	43553.6	ЧЗ	Задержка выключения реле Света (помещения) после подачи команды	СЛОВО		0...250	мин
Lit	OFL	33172	43554.0	ЧЗ	Кнопка Света всегда незамедлительно выключает реле Света	СЛОВО		0/1	флаг
Lit	dOd	33202	43554.2	ЧЗ	Отключение нагрузок Цифровым входом реле двери	СЛОВО		0...3	число
Lit	dOA	33206	43554.4	ЧЗ	Управление нагрузками Цифровыми входами, выбираемыми РЕА	СЛОВО		0...5	число
Lit	PEA	33208	43554.6	ЧЗ	Позволяет выбрать Цифровые входы для действия выбранного по dOA	СЛОВО		0...3	число
Lit	dCO	33210	43555.0	ЧЗ	Задержка действия по dOA для Компрессора по команде по dOA	СЛОВО		0...250	мин
Lit	dFO	33212	43555.2	ЧЗ	Задержка действия по dOA для Вентилятора по команде по dOA	СЛОВО		0...250	мин
Lit	ASb	33264	43555.4	ЧЗ	Кнопки дополнительной нагрузки (AUX) и Света в режиме Ожидания	СЛОВО		0/1	флаг
Lin	L00	32768	43555.6	ЧЗ	Выбор датчика, который используется как общий в сети	СЛОВО		0...6	число
Lin	L01	32770	43556.0	ЧЗ	Общее отображаемое значение в сети Link ²	СЛОВО		0/1/2	число
Lin	L02	32772	43556.2	ЧЗ	Отправлять новое значение Рабочей точки другим приборам сети Link ²	СЛОВО		0/1	флаг

ПАПКА	МЕТКА	АДРЕС ПАРАМЕТРА	АДРЕС ВИЗУАЛИЗ.	ЧТ./ЗАП.	ОПИСАНИЕ	РАЗМЕР ДАННЫХ	КОНВЕРТ.	ДИАПАЗОН	ЕДИН. ИЗМ.
Lin	L03	32774	43556.4	ЧЗ	Разрешает давать в сеть Link ² команду на Разморозку	СЛОВО		0/1	флаг
Lin	L04	32776	43556.6	ЧЗ	Режим завершения разморозки	СЛОВО		0/1	флаг
Lin	L05	32778	43557.0	ЧЗ	Позволяет синхронизацию команды Режим Ожидания	СЛОВО		0/1	флаг
Lin	L06	32780	43557.2	ЧЗ	Позволяет синхронизацию команды Свет	СЛОВО		0/1	флаг
Lin	L07	32782	43557.4	ЧЗ	Позволяет синхронизацию команды Режим Энергосбережения	СЛОВО		0/1	флаг
Lin	L08	32784	43557.6	ЧЗ	Позволяет синхронизацию команды Дополнительная нагрузка	СЛОВО		0/1	флаг
Lin	L09	32786	43558.0	ЧЗ	Разрешает использование общего датчика насыщения	СЛОВО		0/1	флаг
Lin	L10	33288	43558.2	ЧЗ	Время ожидания конца разморозки на всех приборах (зависимый реж.)	СЛОВО		0...250	мин
dEC	dCS	33156	43559.0	ЧЗ	Рабочая точка цикла Глубокого охлаждения	СЛОВО	ДА	-58.0...302	°C/°F
dEC	tdc	33158	43559.2	ЧЗ	Продолжительность цикла Глубокого охлаждения	СЛОВО		0...250	мин
dEC	dcc	33160	43559.4	ЧЗ	Задержка запуска Разморозки после цикла Глубокого охлаждения	СЛОВО		0...250	мин
EnS	ESt	33014	43559.6	ЧЗ	Действия, выполняемые по временной таблице событий по часам RTC	СЛОВО		0...4	число
EnS	ESF	33150	43560.0	ЧЗ	Разрешение активизации режима Энергосбережения для Вентиляторов	СЛОВО		0/1	флаг
EnS	Cdt	33152	43560.2	ЧЗ	Время закрытой двери до ввода режима Динамического смещения	СЛОВО		0...255	мин*10
EnS	ESo	33154	43560.4	ЧЗ	Интенсивность открытия двери для выхода из Динамического смещения	СЛОВО		0...10	число
EnS	OS1	33048	43560.6	ЧЗ	Смещение рабочей точки регулятора 1 в режиме Энергосбережения	СЛОВО	ДА	-50.0...50.0	°C/°F
EnS	OS2	33050	43561.0	ЧЗ	Смещение рабочей точки регулятора 2 в режиме Энергосбережения	СЛОВО	ДА	-50.0...50.0	°C/°F
EnS	Od1	33052	43561.2	ЧЗ	Динамическое смещение рабочей точки 1 в установках с дверью	СЛОВО	ДА	-50.0...50.0	°C/°F
EnS	Od2	33054	43561.4	ЧЗ	Динамическое смещение рабочей точки 2 в установках с дверью	СЛОВО	ДА	-50.0...50.0	°C/°F
EnS	dn1	33030	43561.6	ЧЗ	Дифференциал регулятора 1 в режиме Энергосбережения	СЛОВО	ДА	-58.0...302	°C/°F
EnS	dn2	33032	43562.0	ЧЗ	Дифференциал регулятора 2 в режиме Энергосбережения	СЛОВО	ДА	-58.0...302	°C/°F
EnS	EdH	33002	43562.2	ЧЗ	Час запуска режима Энергосбережения по "Рабочим" дням	СЛОВО		0...24	часы
EnS	Edn	33004	43562.4	ЧЗ	Минуты запуска режима Энергосбережения по "Рабочим" дням	СЛОВО		0...59	мин
EnS	Edd	33006	43562.6	ЧЗ	Продолжительность режима Энергосбережения по "Рабочим" дням	СЛОВО		1...72	часы
EnS	EFH	33008	43563.0	ЧЗ	Час запуска режима Энергосбережения по "Выходным" дням	СЛОВО		0...24	часы
EnS	EFn	33010	43563.2	ЧЗ	Минуты запуска режима Энергосбережения по "Выходным" дням	СЛОВО		0...59	мин
EnS	EFd	33012	43563.4	ЧЗ	Продолжительность режима Энергосбережения по "Выходным" дням	СЛОВО		1...72	часы
FrH	FH	33214	43563.6	ЧЗ	Выбор типа управления/датчика Рамочного Нагревателя	СЛОВО		0...7	число
FrH	FHt	33218	43564.0	ЧЗ	Период ШИМ цикла управления Рамочным Нагревателем	СЛОВО		1...250	сек*10
FrH	FH0	33220	43564.2	ЧЗ	Рабочая точка Рамочного нагревателя по датчику на двери	СЛОВО	ДА	-58.0...302	°C/°F
FrH	FH1	33222	43564.4	ЧЗ	Смещение Пропорциональной зоны Рамочного нагревателя	СЛОВО		0.0...25.0	°C/°F
FrH	FH2	33224	43564.6	ЧЗ	Пропорциональная зона Рамочного нагревателя по датчику	СЛОВО		0.0...25.0	°C/°F

ПАПКА	МЕТКА	АДРЕС ПАРАМЕТРА	АДРЕС ВИЗУАЛИЗ.	ЧТ./ЗАП.	ОПИСАНИЕ	РАЗМЕР ДАННЫХ	КОНВЕРТ.	ДИАПАЗОН	ЕДИН. ИЗМ.
FrH	FH3	33226	43565.0	ЧЗ	Минимальный процент выхода Рамочного нагревателя	СЛОВО		0...100	%
FrH	FH4	33228	43565.2	ЧЗ	Максимальный % выхода Рамочного нагревателя для Дневного режима	СЛОВО		0...100	%
FrH	FH5	33230	43565.4	ЧЗ	Максимальный % выхода Рамочного нагревателя для Дневного режима	СЛОВО		0...100	%
FrH	FH6	33232	43565.6	ЧЗ	Фиксированный % выхода Рамочного нагревателя при Разморозке	СЛОВО		0...100	%
Add	PtS	33538	43601.6	ЧЗ	Выбор протокола связи	СЛОВО		0/1	флаг
Add	dEA	33542	43602.0	ЧЗ	Номер адреса в семействе: младший разряд адреса для протокола Televis	СЛОВО		0...14	число
Add	FAA	33544	43602.2	ЧЗ	Номер семейства адреса: старший разряд адреса для протокола Televis	СЛОВО		0...14	число
Add	Adr	33546	43602.4	ЧЗ	Адрес прибора для протокола Modbus	СЛОВО		1...250	число
Add	bAU	33536	43602.6	ЧЗ	Скорость обмена для Modbus	СЛОВО		0/1/2	число
Add	Pty	33540	43603.0	ЧЗ	Четность для протокола Modbus	СЛОВО		0/1/2	число
diS	LOC	33238	43566.0	ЧЗ	Блокировка изменения Рабочей точки	СЛОВО		0/1	флаг
diS	PS1	33240	43566.2	ЧЗ	Пароль 1	СЛОВО		0...250	число
diS	PS2	33242	43566.4	ЧЗ	Пароль 2	СЛОВО		0...250	число
diS	ndt	33244	43566.6	ЧЗ	Индикация десятичной точки при отображении значений	СЛОВО		0/1	флаг
diS	CA1	32856	43567.0	ЧЗ	Смещение/Калибровка к значению, считываемому с датчика Pb1	СЛОВО	ДА	-30.0...30.0	°C/°F
diS	CA2	32858	43567.2	ЧЗ	Смещение/Калибровка к значению, считываемому с датчика Pb2	СЛОВО	ДА	-30.0...30.0	°C/°F
diS	CA3	32860	43567.4	ЧЗ	Смещение/Калибровка к значению, считываемому с датчика Pb3	СЛОВО	ДА	-30.0...30.0	°C/°F
diS	CA4	32862	43567.6	ЧЗ	Смещение/Калибровка к значению, считываемому с датчика Pb4	СЛОВО	ДА	-30.0...30.0	°C/°F
diS	CA5	32864	43568.0	ЧЗ	Смещение/Калибровка к значению, считываемому с датчика Pb5	СЛОВО	ДА	-30.0...30.0	°C/°F
diS	CA6	32866	43568.2	ЧЗ	Смещение/Калибровка к значению, считываемому с датчика Pb6	СЛОВО	ДА	-30.0...30.0	Бар/Psi
diS	CA7	32868	43568.4	ЧЗ	Смещение/Калибровка к значению, считываемому с датчика Pb7	СЛОВО	ДА	-30.0...30.0	Бар/Psi
diS	LdL	33246	43568.6	ЧЗ	Минимальное, отображаемое на дисплее значение	СЛОВО	ДА	-58.0...HdL	°C/°F
diS	HdL	33248	43569.0	ЧЗ	Максимальное, отображаемое на дисплее значение	СЛОВО	ДА	LdL...302	°C/°F
diS	ddL	33250	43569.2	ЧЗ	Режим дисплея при Разморозке (до достижения Рабочей точки)	СЛОВО		0/1/2	число
diS	Ldd	33252	43569.4	ЧЗ	Максимальное время смены режима дисплея при Разморозке (по ddL)	СЛОВО		0...250	minutes
diS	dro	33254	43569.6	ЧЗ	Выбор единицы измерения для отображения температуры	СЛОВО		0/1	флаг
diS	SbP	33256	43570.0	ЧЗ	Выбор единицы измерения давления	СЛОВО		0/1	флаг
diS	ddd	33258	43570.2	ЧЗ	Выбор значения, отображаемого в режиме Основного дисплея	СЛОВО		0...7	число
diS	ddE	33260	43570.4	ЧЗ	Выбор значения, отображаемого на Эхо- дисплее	СЛОВО		0...7	число
HCP	rPH	33162	43570.6	ЧЗ	Выбор датчика, по которому регистрируются аварии по протоколу НАССР	СЛОВО		0...5	число
CnF	trA	33558	43603.2	ЧЗ	Выбор типа используемого Ратиометрического датчика	СЛОВО		0...8	число
CnF	H00	32788	43571.0	ЧЗ	Выбор типа датчиков температуры (Pb1 ... Pb5)	СЛОВО		0/1/2	число
CnF	H02	33262	43571.2	ЧЗ	Время удержания нажатой кнопки для запуска функции	СЛОВО		0...250	сек
CnF	H03	33560	43603.4	ЧЗ	Начало шкалы датчика 4-20 мА (относительное давление при 4 мА)	СЛОВО	ДА	-1.0...H04	Бар/Psi
CnF	H04	33562	43603.6	ЧЗ	Конец шкалы датчика 4-20 мА (относительное давление при 20 мА)	СЛОВО	ДА	H03...150.0	Бар/Psi

ПАПКА	МЕТКА	АДРЕС ПАРАМЕТРА	АДРЕС ВИЗУАЛИЗ.	ЧТ./ЗАП.	ОПИСАНИЕ	РАЗМЕР ДАННЫХ	КОНВЕРТ.	ДИАПАЗОН	ЕДИН. ИЗМ.
CnF	H05	33564	43604.0	ЧЗ	Начало шкалы Ратиметрического датчика (относительное давление)	СЛОВО	ДА	-1.0...H06	Бар/Psi
CnF	H06	33566	43604.2	ЧЗ	Конец шкалы Ратиметрического датчика (относительное давление)	СЛОВО	ДА	H05...150.0	Бар/Psi
CnF	H08	33266	43571.4	ЧЗ	Выбор состояния прибора в режиме Ожидания	СЛОВО		0/1/2	число
CnF	H11	32798	43571.6	ЧЗ	Назначение и полярность Цифрового входа 1 (Pb1)	СЛОВО	ДА	-17...17	число
CnF	H12	32800	43572.0	ЧЗ	Назначение и полярность Цифрового входа 2 (Pb2)	СЛОВО	ДА	-17...17	число
CnF	H13	32802	43572.2	ЧЗ	Назначение и полярность Цифрового входа 3 (Pb3)	СЛОВО	ДА	-17...17	число
CnF	H14	32804	43572.4	ЧЗ	Назначение и полярность Цифрового входа 4 (Pb4)	СЛОВО	ДА	-17...17	число
CnF	H15	32806	43572.6	ЧЗ	Назначение и полярность Цифрового входа 5 (Pb5)	СЛОВО	ДА	-17...17	число
CnF	H16	32808	43573.0	ЧЗ	Назначение и полярность Цифрового входа 6 (Pb6)	СЛОВО	ДА	-17...17	число
CnF	H17	32810	43573.2	ЧЗ	Назначение и полярность Цифрового входа 7 (Pb7)	СЛОВО	ДА	-17...17	число
CnF	H18	32812	43573.4	ЧЗ	Назначение и полярность Цифрового входа 8 (DI)	СЛОВО	ДА	-17...17	число
CnF	dti	32830	43573.6	ЧЗ	Единица измерения задержки активизации Цифровых входов DI1 и DI2	СЛОВО		0/1	число
CnF	d11	32814	43574.0	ЧЗ	Задержка активизации Цифрового входа 1 (Pb1)	СЛОВО		0...255	мин/dti
CnF	d12	32816	43574.2	ЧЗ	Задержка активизации Цифрового входа 2 (Pb2)	СЛОВО		0...255	мин/dti
CnF	d13	32818	43574.4	ЧЗ	Задержка активизации Цифрового входа 3 (Pb3)	СЛОВО		0...255	мин
CnF	d14	32820	43574.6	ЧЗ	Задержка активизации Цифрового входа 4 (Pb4)	СЛОВО		0...255	мин
CnF	d15	32822	43575.0	ЧЗ	Задержка активизации Цифрового входа 5 (Pb5)	СЛОВО		0...255	мин
CnF	d16	32824	43575.2	ЧЗ	Задержка активизации Цифрового входа 6 (Pb6)	СЛОВО		0...255	мин
CnF	d17	32826	43575.4	ЧЗ	Задержка активизации Цифрового входа 7 (Pb7)	СЛОВО		0...255	мин
CnF	d18	32828	43575.6	ЧЗ	Задержка активизации Цифрового входа 8 (DI)	СЛОВО		0...255	мин
CnF	H21	32872	43576.0	ЧЗ	Назначение Цифрового выхода/Реле 1 (OUT 1)	СЛОВО		0...14	число
CnF	H22	32874	43576.2	ЧЗ	Назначение Цифрового выхода/Реле 2 (OUT 2)	СЛОВО		0...14	число
CnF	H23	32876	43576.4	ЧЗ	Назначение Цифрового выхода/Реле 3 (OUT 3)	СЛОВО		0...14	число
CnF	H24	32878	43576.6	ЧЗ	Назначение Цифрового выхода/Реле 4 (OUT 4)	СЛОВО		0...14	число
CnF	H25	32880	43577.0	ЧЗ	Назначение Цифрового выхода/Реле 5 (OUT 5)	СЛОВО		0...14	число
CnF	H27	32884	43577.4	ЧЗ	Назначение Цифрового выхода/Открытый коллектор 7	СЛОВО		0...14	число
CnF	H29	32886	43577.6	ЧЗ	Разрешение работы зуммера на клавиатуре	СЛОВО		0/1	флаг
CnF	H31	33268	43578.0	ЧЗ	Назначение кнопки ВВЕРХ	СЛОВО		0...8	число
CnF	H32	33270	43578.2	ЧЗ	Назначение кнопки ВНИЗ	СЛОВО		0...8	число
CnF	H33	33272	43578.4	ЧЗ	Назначение кнопки ESC	СЛОВО		0...8	число
CnF	H34	33274	43578.6	ЧЗ	Назначение кнопки FREE 1	СЛОВО		0...8	число
CnF	H35	33276	43579.0	ЧЗ	Назначение кнопки FREE 2	СЛОВО		0...8	число
CnF	H36	33278	43579.2	ЧЗ	Назначение кнопки FREE 3	СЛОВО		0...8	число
CnF	H37	33280	43579.4	ЧЗ	Назначение кнопки FREE 4	СЛОВО		0...8	число
CnF	H41	32832	43579.6	ЧЗ	Тип использования Аналогового входа 1 (Pb1)	СЛОВО		0/1/2	число
CnF	H42	32834	43580.0	ЧЗ	Тип использования Аналогового входа 2 (Pb2)	СЛОВО		0/1/2	число
CnF	H43	32836	43580.2	ЧЗ	Тип использования Аналогового входа 3 (Pb3)	СЛОВО		0/1/2	число
CnF	H44	32838	43580.4	ЧЗ	Тип использования Аналогового входа 4 (Pb4)	СЛОВО		0/1/2	число
CnF	H45	32840	43580.6	ЧЗ	Тип использования Аналогового входа 5 (Pb5)	СЛОВО		0/1/2	число
CnF	H46	32842	43581.0	ЧЗ	Тип использования Аналогового входа 1 (Pb6)	СЛОВО		0/1/2	число
CnF	H47	32844	43581.2	ЧЗ	Тип использования Аналогового входа 1 (Pb7)	СЛОВО		0/1/2	число
CnF	H50	32888	43581.4	ЧЗ	Выбор типа сигнала Аналогового выхода	СЛОВО		0/1	флаг
CnF	H51	32890	43581.6	ЧЗ	Назначение аналогового выхода	СЛОВО		0/1/2	число
CnF	H60	33548	43604.4	ЧЗ	Отображение номера выбранного исходного приложения	СЛОВО		0...8	число
CnF	H68	32892	43582.0	ЧЗ	Наличие/Использование часов реального времени	СЛОВО		0/1	флаг
CnF	rEL	---	43600.2	ЧЗ	Версия прибора	2 ВIT		0...3	число
CnF	tAb	---	43600.4	ЧЗ	Код таблицы параметров прибора	2 ВIT		0...3	число
CnF	H70	32848	43582.2	ЧЗ	Выбор 1-го датчика для расчета значения Виртуального датчика	СЛОВО		0...5	число
CnF	H71	32850	43582.4	ЧЗ	Выбор 2-го датчика для расчета значения Виртуального датчика	СЛОВО		0...5	число
CnF	H72	32852	43582.6	ЧЗ	Весовой % 1-го датчика в Виртуальном датчике в Дневном режиме	СЛОВО		0...100	%

ПАПКА	МЕТКА	АДРЕС ПАРАМЕТРА	АДРЕС ВИЗУАЛИЗ.	ЧТ./ЗАП.	ОПИСАНИЕ	РАЗМЕР ДАННЫХ	КОНВЕРТ.	ДИАПАЗОН	ЕДИН. ИЗМ.
CnF	H73	32854	43583.0	ЧЗ	Весовой % 1-го датчика в Виртуальном датчике в Ночном режиме	СЛОВО		0...100	%
EE0	Ety	33282	43583.2	ЧЗ	Выбор наличия/типа используемого Электронного ТРВ	СЛОВО		0/1/2	число
EE0	rSP	33792	43604.6	ЧЗ	Выбор датчика, использующегося как датчик давления насыщения	СЛОВО		0...4	число
EE0	rSS	33794	43605.0	ЧЗ	Выбор датчика температуры для расчета Перегрева	СЛОВО		0...5	число
EE0	rbu	33796	43605.2	ЧЗ	Выбор резервного датчика насыщения	СЛОВО		0/1/2	число
EE0	EPd	33800	43605.4	ЧЗ	Режим отображения значения датчика Насыщения	СЛОВО		0/1	флаг
EE0	Ert	33802	43605.6	ЧЗ	Выбор типа используемого в системе хладагента	СЛОВО		0...8	число
EE0	U01	33804	43606.0	ЧЗ	Период сигнала управления клапаном	СЛОВО		3...10	сек
EE0	U02	33806	43606.2	ЧЗ	Процент максимального открытия клапана	СЛОВО		0...100	%
EE0	U03	33808	43606.4	ЧЗ	Процент открытия клапана после восстановления прерванного питания	СЛОВО		0...100	%
EE0	U04	33810	43606.6	ЧЗ	Процент открытия клапана после завершения цикла Разморозки	СЛОВО		0...100	%
EE0	U05	33812	43607.0	ЧЗ	Время работы с максимальный % открытия клапана до выдачи Аварии	СЛОВО		0...255	мин
EE0	U06	33814	43607.2	ЧЗ	Процент минимального рабочего открытия клапана	СЛОВО		0...100	%
EE0	U07	33816	43607.4	ЧЗ	% максимального рабочего открытия клапана (конец пропорц. зоны)	СЛОВО		0...100	%
EE0	U08	33818	43607.6	ЧЗ	Процент открытия клапана при неисправности датчика	СЛОВО		0...100	%
EE0	H61	33820	43608.0	ЧЗ	Выбор типа установки и рабочего режима	СЛОВО		0...16	число
EE0	OLt	33836	43610.0	ЧЗ	Нижний предел Перегрева (Рабочая точка управления Электронным ТРВ)	СЛОВО		0.0...100	°C/°F
EE0	OtF	33842	43610.6	ЧЗ	Время фиксированного открытия клапана при переходе выкл. --> Вкл.	СЛОВО		0...999	сек
EE0	A_F	33862	43613.2	ЧЗ	Время фиксированного открытия клапана при переходе выкл. --> Вкл.	СЛОВО		0/1	флаг
EE0	dUt	33870	43614.2	ЧЗ	Выбор Автоматического или Ручного ПИД режима	СЛОВО		0...100	%
EE0	HOE	33872	43614.4	ЧЗ	Разрешение управления Максимальным рабочим давлением (MOP)	СЛОВО		0/1	флаг
EE0	tAP	33874	43614.6	ЧЗ	Минимальное время превышения верхнего порога до выдачи Аварии	СЛОВО		0...255	мин
EE0	Hot	33876	43615.0	ЧЗ	Верхний аварийный предел температуры испарителя	СЛОВО	ДА	-999.9...999.9	°C/°F
EE0	HdP	33878	43615.2	ЧЗ	Время отключения контроля MOP от включения Прибора/Регулятора	СЛОВО		0...999	мин
FPr	UL	---	43588.0	ЧЗ	Выгрузка таблицы настроечных параметров прибора на Unicard/MFK	2 BIT		0...3	число
FPr	dL	---	43588.2	ЧЗ	Загрузка таблицы настроечных параметров с Unicard/MFK на прибор	2 BIT		0...3	число
FPr	Fr	---	43588.4	ЧЗ	Очистка Unicard/MFK с ее форматированием под тип прибора	2 BIT		0...3	число
ПАРАМЕТРЫ ПРИЛОЖЕНИЯ 1									
V1	V1-rE	36088	43776.0	ЧЗ	Выбор типа используемого регулятора	СЛОВО		0...4	число
V1	V1-rP1	36090	43776.2	ЧЗ	Выбор датчика регулятора 1 (Термостата 1)	СЛОВО		0...7	число
V1	V1-rP2	36092	43776.4	ЧЗ	Выбор датчика регулятора 2 (Термостата 2)	СЛОВО		0...7	число
V1	V1-SP1	36094	43776.6	ЧЗ	Рабочая точка регулятора 1 (Термостата 1)	СЛОВО	ДА	V1-LS1...V1-HS1	°C/°F
V1	V1-dF1	36096	43777.0	ЧЗ	Дифференциал регулятора 1 (абсолютный или относительный)	СЛОВО	ДА	-58.0...302	°C/°F
V1	V1-SP2	36098	43777.2	ЧЗ	Рабочая точка регулятора 2 (Термостата 2)	СЛОВО	ДА	V1-LS2...V1-HS2	°C/°F
V1	V1-dF2	36100	43777.4	ЧЗ	Дифференциал регулятора 2 (абсолютный или относительный)	СЛОВО	ДА	-58.0...302	°C/°F
V1	V1-Stt	36106	43777.6	ЧЗ	Режим задания Дифференциалов dF1 и dF2	СЛОВО		0/1	флаг
V1	V1-HS1	36112	43778.0	ЧЗ	Максимальное значение для изменения Рабочей точки SP1	СЛОВО	ДА	V1-LS1...V1-HdL	°C/°F

ПАПКА	МЕТКА	АДРЕС ПАРАМЕТРА	АДРЕС ВИЗУАЛИЗ.	ЧТ./ЗАП.	ОПИСАНИЕ	РАЗМЕР ДАННЫХ	КОНВЕРТ.	ДИАПАЗОН	ЕДИН. ИЗМ.
V1	V1-LS1	36114	43778.2	ЧЗ	Минимальное значение для изменения Рабочей точки SP1	СЛОВО	ДА	V1-LdL...V1-HS1	°C/°F
V1	V1-HS2	36116	43778.4	ЧЗ	Максимальное значение для изменения Рабочей точки SP2	СЛОВО	ДА	V1-LS2...V1-HdL	°C/°F
V1	V1-LS2	36118	43778.6	ЧЗ	Минимальное значение для изменения Рабочей точки SP2	СЛОВО	ДА	V1-LdL...V1-HS2	°C/°F
V1	V1-HC1	36108	43779.0	ЧЗ	Выбор режима регулятора 1 (Термостата 1)	СЛОВО		0/1	флаг
V1	V1-HC2	36110	43779.2	ЧЗ	Выбор режима регулятора 2 (Термостата 2)	СЛОВО		0/1	флаг
V1	V1-Cit	36128	43779.6	ЧЗ	Минимальное время работы компрессора	СЛОВО		0...250	мин
V1	V1-CAt	36130	43780.0	ЧЗ	Максимальное время непрерывной работы компрессора	СЛОВО		0...250	мин
V1	V1-Ont	36140	43780.2	ЧЗ	Время рабочего состояния регулятора в цикле при отказе датчика	СЛОВО		0...250	мин
V1	V1-OFt	36142	43780.4	ЧЗ	Время выключенного состояния регулятора в цикле при отказе датчика	СЛОВО		0...250	мин
V1	V1-dOn	36132	43780.6	ЧЗ	Задержка от запроса на включение Компрессора до его выполнения	СЛОВО		0...250	сек
V1	V1-dOF	36134	43781.0	ЧЗ	Задержка от выключения компрессора до его последующего включения	СЛОВО		0...250	мин
V1	V1-dbi	36136	43781.2	ЧЗ	Задержка между двумя включениями Компрессорами	СЛОВО		0...250	мин
V1	V1-OdO	36138	43781.4	ЧЗ	Задержка включения выходов после включения прибора	СЛОВО		0...250	мин
V1	V1-OF1	36150	43782.6	ЧЗ	Величина фиксированного смещения по удаленной команде	СЛОВО	ДА	-50.0...50.0	°C/°F
V1	V1-dP1	36152	43783.0	ЧЗ	Выбор датчика для контроля прерывания Разморозки испарителя 1	СЛОВО		0...7	число
V1	V1-dP2	36154	43783.2	ЧЗ	Выбор датчика для контроля прерывания Разморозки испарителя 2	СЛОВО		0...7	число
V1	V1-dtY	36160	43783.4	ЧЗ	Выбор типа режима Разморозки	СЛОВО		0...4	число
V1	V1-dFt	36156	43783.6	ЧЗ	Выбор условия запуска Разморозки при 2 датчиках Разморозки	СЛОВО		0/1/2	число
V1	V1-dit	36162	43784.0	ЧЗ	Интервал между двумя последовательными циклами Разморозки	СЛОВО		0...250	часы/dt1
V1	V1-dt1	36168	43784.2	ЧЗ	Единица измерения интервалов между Разморозками (параметра dit)	СЛОВО		0/1/2	число
V1	V1-dt2	36170	43784.4	ЧЗ	Единица измерения продолжительностей Разморозки (парам. dE1/dE2)	СЛОВО		0/1/2	число
V1	V1-dCt	36158	43784.6	ЧЗ	Выбор режима отсчета интервала между Разморозками	СЛОВО		0...5	число
V1	V1-dOH	36172	43785.0	ЧЗ	Задержка запуска цикла Разморозки от получения запроса регулятора	СЛОВО		0...250	мин
V1	V1-dE1	36164	43785.2	ЧЗ	Максимальная продолжительность цикла Разморозки испарителя 1	СЛОВО		1...250	мин/dt2
V1	V1-dE2	36166	43785.4	ЧЗ	Максимальная продолжительность цикла Разморозки испарителя 2	СЛОВО		1...250	мин/dt2
V1	V1-dS1	36176	43785.6	ЧЗ	Порог температуры, при достижении которого Разморозка 1 прерывается	СЛОВО	ДА	-58.0...302	°C/°F
V1	V1-dS2	36178	43786.0	ЧЗ	Порог температуры, при достижении которого Разморозка 2 прерывается	СЛОВО	ДА	-58.0...302	°C/°F
V1	V1-dSS	36174	43786.2	ЧЗ	Нижний порог запуска разморозки по температуре испарителя	СЛОВО	ДА	-58.0...302	°C/°F
V1	V1-dPO	36180	43786.4	ЧЗ	Разрешение запуска цикла Разморозки сразу после включения прибора	СЛОВО		0/1	флаг
V1	V1-tcd	36182	43786.6	ЧЗ	Время работы (>0) или простоя (<0) Компрессора перед Разморозкой	СЛОВО	ДА	-60...60	мин
V1	V1-ndE	36184	43787.0	ЧЗ	Продолжительность цикла Разморозки с Горячим газом	СЛОВО		0...250	мин
V1	V1-PdC	36186	43787.2	ЧЗ	Время откочки Горячего газа после окончания Разморозки	СЛОВО		0...250	мин

ПАПКА	МЕТКА	АДРЕС ПАРАМЕТРА	АДРЕС ВИЗУАЛИЗ.	ЧТ./ЗАП.	ОПИСАНИЕ	РАЗМЕР ДАННЫХ	КОНВЕРТ.	ДИАПАЗОН	ЕДИН. ИЗМ.
V1	V1-tPd	36190	43787.4	ЧЗ	Минимальное время откачки холодного газа перед запуском Разморозки	СЛОВО		0...255	мин
V1	V1-dPH	36068	43787.6	ЧЗ	Час запуска периодической Разморозки	СЛОВО		0...24	часы
V1	V1-dPn	36070	43788.0	ЧЗ	Минуты запуска периодической Разморозки	СЛОВО		0...59	мин
V1	V1-dPd	36072	43788.2	ЧЗ	Интервал между запусками Разморозки по Периодическому графику	СЛОВО		1...7	День
V1	V1-Fd1	35966	43788.4	ЧЗ	1-й день недели, считающийся "Выходным"	СЛОВО		0...7	число
V1	V1-Fd2	35968	43788.6	ЧЗ	2-й день недели, считающийся "Выходным"	СЛОВО		0...7	число
V1	V1-Edt	35970	43789.0	ЧЗ	Своя продолжительность и температура конца Разморозки для событий	СЛОВО		0/1	флаг
V1	V1-d1H	35972	43789.2	ЧЗ	Час запуска 1-й Разморозки "Рабочих" дней	СЛОВО		0...24	часы
V1	V1-d1n	35974	43789.4	ЧЗ	Минуты запуска 1-й Разморозки "Рабочих" дней	СЛОВО		0...59	мин
V1	V1-d1t	35976	43789.6	ЧЗ	Максимальная продолжительность 1-й Разморозки "Рабочих" дней	СЛОВО		0...250	мин
V1	V1-d1S	35978	43790.0	ЧЗ	Температура прерывания 1-й Разморозки "Рабочих" дней	СЛОВО	ДА	-58.0...302	°C/°F
V1	V1-d2H	35980	43790.2	ЧЗ	Час запуска 2-й Разморозки "Рабочих" дней	СЛОВО	ДА	V1-d1H...24	часы
V1	V1-d2n	35982	43790.4	ЧЗ	Минуты запуска 2-й Разморозки "Рабочих" дней	СЛОВО		0...59	мин
V1	V1-d2t	35984	43790.6	ЧЗ	Максимальная продолжительность 2-й Разморозки "Рабочих" дней	СЛОВО		0...250	мин
V1	V1-d2S	35986	43791.0	ЧЗ	Температура прерывания 2-й Разморозки "Рабочих" дней	СЛОВО	ДА	-58.0...302	°C/°F
V1	V1-d3H	35988	43791.2	ЧЗ	Час запуска 3-й Разморозки "Рабочих" дней	СЛОВО		V1-d2H...24	часы
V1	V1-d3n	35990	43791.4	ЧЗ	Минуты запуска 3-й Разморозки "Рабочих" дней	СЛОВО		0...59	мин
V1	V1-d3t	35992	43791.6	ЧЗ	Максимальная продолжительность 3-й Разморозки "Рабочих" дней	СЛОВО		0...250	мин
V1	V1-d3S	35994	43792.0	ЧЗ	Температура прерывания 3-й Разморозки "Рабочих" дней	СЛОВО	ДА	-58.0...302	°C/°F
V1	V1-d4H	35996	43792.2	ЧЗ	Час запуска 4-й Разморозки "Рабочих" дней	СЛОВО		V1-d3H...24	часы
V1	V1-d4n	35998	43792.4	ЧЗ	Минуты запуска 4-й Разморозки "Рабочих" дней	СЛОВО		0...59	мин
V1	V1-d4t	36000	43792.6	ЧЗ	Максимальная продолжительность 4-й Разморозки "Рабочих" дней	СЛОВО		0...250	мин
V1	V1-d4S	36002	43793.0	ЧЗ	Температура прерывания 4-й Разморозки "Рабочих" дней	СЛОВО	ДА	-58.0...302	°C/°F
V1	V1-d5H	36004	43793.2	ЧЗ	Час запуска 5-й Разморозки "Рабочих" дней	СЛОВО		V1-d4H...24	часы
V1	V1-d5n	36006	43793.4	ЧЗ	Минуты запуска 5-й Разморозки "Рабочих" дней	СЛОВО		0...59	мин
V1	V1-d5t	36008	43793.6	ЧЗ	Максимальная продолжительность 5-й Разморозки "Рабочих" дней	СЛОВО		0...250	мин
V1	V1-d5S	36010	43794.0	ЧЗ	Температура прерывания 5-й Разморозки "Рабочих" дней	СЛОВО	ДА	-58.0...302	°C/°F
V1	V1-d6H	36012	43794.2	ЧЗ	Час запуска 6-й Разморозки "Рабочих" дней	СЛОВО		V1-d5H...24	часы
V1	V1-d6n	36014	43794.4	ЧЗ	Минуты запуска 6-й Разморозки "Рабочих" дней	СЛОВО		0...59	мин
V1	V1-d6t	36016	43794.6	ЧЗ	Максимальная продолжительность 6-й Разморозки "Рабочих" дней	СЛОВО		0...250	мин
V1	V1-d6S	36018	43795.0	ЧЗ	Температура прерывания 6-й Разморозки "Рабочих" дней	СЛОВО	ДА	-58.0...302	°C/°F
V1	V1-F1H	36020	43795.2	ЧЗ	Час запуска 1-й Разморозки "Выходных" дней	СЛОВО		0...24	часы
V1	V1-F1n	36022	43795.4	ЧЗ	Минуты запуска 1-й Разморозки "Выходных" дней	СЛОВО		0...59	мин
V1	V1-F1t	36024	43795.6	ЧЗ	Максимальная продолжительность 1-й Разморозки "Выходных" дней	СЛОВО		0...250	мин
V1	V1-F1S	36026	43796.0	ЧЗ	Температура прерывания 1-й Разморозки "Выходных" дней	СЛОВО	ДА	-58.0...302	°C/°F
V1	V1-F2H	36028	43796.2	ЧЗ	Час запуска 2-й Разморозки "Выходных" дней	СЛОВО		V1-F1H...24	часы
V1	V1-F2n	36030	43796.4	ЧЗ	Минуты запуска 2-й Разморозки "Выходных" дней	СЛОВО		0...59	мин
V1	V1-F2t	36032	43796.6	ЧЗ	Максимальная продолжительность 2-й Разморозки "Выходных" дней	СЛОВО		0...250	мин
V1	V1-F2S	36034	43797.0	ЧЗ	Температура прерывания 2-й Разморозки "Выходных" дней	СЛОВО	ДА	-58.0...302	°C/°F
V1	V1-F3H	36036	43797.2	ЧЗ	Час запуска 3-й Разморозки "Выходных" дней	СЛОВО		V1-F2H...24	часы

ПАПКА	МЕТКА	АДРЕС ПАРАМЕТРА	АДРЕС ВИЗУАЛИЗ.	ЧТ./ЗАП.	ОПИСАНИЕ	РАЗМЕР ДАННЫХ	КОНВЕРТ.	ДИАПАЗОН	ЕДИН. ИЗМ.
V1	V1-F3n	36038	43797.4	ЧЗ	Минуты запуска 3-й Разморозки "Выходных" дней	СЛОВО		0...59	мин
V1	V1-F3t	36040	43797.6	ЧЗ	Максимальная продолжительность 3-й Разморозки "Выходных" дней	СЛОВО		0...250	мин
V1	V1-F3S	36042	43798.0	ЧЗ	Температура прерывания 3-й Разморозки "Выходных" дней	СЛОВО	ДА	-58.0...302	°C/°F
V1	V1-F4H	36044	43798.2	ЧЗ	Час запуска 4-й Разморозки "Выходных" дней	СЛОВО		V1-F3H...24	часы
V1	V1-F4n	36046	43798.4	ЧЗ	Минуты запуска 4-й Разморозки "Выходных" дней	СЛОВО		0...59	мин
V1	V1-F4t	36048	43798.6	ЧЗ	Максимальная продолжительность 4-й Разморозки "Выходных" дней	СЛОВО		0...250	мин
V1	V1-F4S	36050	43799.0	ЧЗ	Температура прерывания 4-й Разморозки "Выходных" дней	СЛОВО	ДА	-58.0...302	°C/°F
V1	V1-F5H	36052	43799.2	ЧЗ	Час запуска 5-й Разморозки "Выходных" дней	СЛОВО		V1-F4H...24	часы
V1	V1-F5n	36054	43799.4	ЧЗ	Минуты запуска 5-й Разморозки "Выходных" дней	СЛОВО		0...59	мин
V1	V1-F5t	36056	43799.6	ЧЗ	Максимальная продолжительность 5-й Разморозки "Выходных" дней	СЛОВО		0...250	мин
V1	V1-F5S	36058	43800.0	ЧЗ	Температура прерывания 5-й Разморозки "Выходных" дней	СЛОВО	ДА	-58.0...302	°C/°F
V1	V1-F6H	36060	43800.2	ЧЗ	Час запуска 6-й Разморозки "Выходных" дней	СЛОВО		V1-F5H...24	часы
V1	V1-F6n	36062	43800.4	ЧЗ	Минуты запуска 6-й Разморозки "Выходных" дней	СЛОВО		0...59	мин
V1	V1-F6t	36064	43800.6	ЧЗ	Максимальная продолжительность 6-й Разморозки "Выходных" дней	СЛОВО		0...250	мин
V1	V1-F6S	36066	43801.0	ЧЗ	Температура прерывания 6-й Разморозки "Выходных" дней	СЛОВО	ДА	-58.0...302	°C/°F
V1	V1-FP1	36192	43801.2	ЧЗ	Выбор датчика управления Вентилятором в обычном режиме	СЛОВО		0...7	число
V1	V1-FP2	36194	43801.4	ЧЗ	Выбор датчика управления Вентилятором в режиме Разморозки	СЛОВО		0...7	число
V1	V1-FPt	36196	43801.6	ЧЗ	Режим задания FSt	СЛОВО		0/1	флаг
V1	V1-FSt	36198	43802.0	ЧЗ	Температура испарителя, выше которой вентилятор выключается	СЛОВО	ДА	-58.0...302	°C/°F
V1	V1-FAd	36200	43802.2	ЧЗ	Дифференциал управления вентилятором	СЛОВО		0.1...25.0	°C/°F
V1	V1-Fdt	36202	43802.4	ЧЗ	Задержка запуска вентилятора испарителя после разморозки	СЛОВО		0...250	мин
V1	V1-dt	36212	43802.6	ЧЗ	Время дренажа теплообменника или время стекания капель	СЛОВО		0...250	мин
V1	V1-dFd	36208	43803.0	ЧЗ	Разрешение управления вентилятором во время Разморозки	СЛОВО		0/1	флаг
V1	V1-FCO	36206	43803.2	ЧЗ	Выбор режима управления вентилятором испарителя	СЛОВО		0...3	число
V1	V1-FdC	36204	43803.6	ЧЗ	Задержка от выключения компрессора до выключения вентилятора	СЛОВО		0...250	мин
V1	V1-FOn	36214	43804.0	ЧЗ	Время Включенного состояния вентилятора в Дневном ШИМ цикле	СЛОВО		0...250	мин
V1	V1-FOF	36216	43804.2	ЧЗ	Время выключенного состояния вентилятора в Дневном ШИМ цикле	СЛОВО		0...250	мин
V1	V1-Fnn	36218	43804.4	ЧЗ	Время Включенного состояния вентилятора в Ночном ШИМ цикле	СЛОВО		0...250	мин
V1	V1-FnF	36220	43804.6	ЧЗ	Время выключенного состояния вентилятора в Ночном ШИМ цикле	СЛОВО		0...250	мин
V1	V1-rA1	36248	43805.0	ЧЗ	Выбор 1-го датчика для регистрации Аварий по пределам	СЛОВО		0...6	число
V1	V1-rA2	36250	43805.2	ЧЗ	Выбор 2-го датчика для регистрации Аварий по пределам	СЛОВО		0...6	число
V1	V1-Att	36252	43805.4	ЧЗ	Режим задания параметров температурных аварийных пределов	СЛОВО		0/1	флаг
V1	V1-AFd	36254	43805.6	ЧЗ	Дифференциал снятия аварий по температурным пределам	СЛОВО		0.1...25.0	°C/°F
V1	V1-NA1	36256	43806.0	ЧЗ	Верхний аварийный порог температуры 1-го датчика	СЛОВО	ДА	V1-LA1...302	°C/°F
V1	V1-LA1	36258	43806.2	ЧЗ	Нижний аварийный порог температуры 1-го датчика	СЛОВО	ДА	-58.0...V1-NA1	°C/°F

ПАПКА	МЕТКА	АДРЕС ПАРАМЕТРА	АДРЕС ВИЗУАЛИЗ.	ЧТ./ЗАП.	ОПИСАНИЕ	РАЗМЕР ДАННЫХ	КОНВЕРТ.	ДИАПАЗОН	ЕДИН. ИЗМ.
V1	V1-NA2	36260	43806.4	ЧЗ	Верхний аварийный порог температуры 2-го датчика	СЛОВО	ДА	V1-LA2...302	°C/°F
V1	V1-LA2	36262	43806.6	ЧЗ	Нижний аварийный порог температуры 2-го датчика	СЛОВО	ДА	-58.0...V1-NA2	°C/°F
V1	V1-PAO	36264	43807.0	ЧЗ	Задержка регистрации аварий по пределам от включения прибора	СЛОВО		0...10	часы
V1	V1-dAO	36268	43807.2	ЧЗ	Задержка регистрации аварий по пределам после разморозки	СЛОВО		0...250	мин
V1	V1-OAO	36266	43807.4	ЧЗ	Задержка регистрации аварий по пределам после закрытия двери	СЛОВО		0...10	часы
V1	V1-tdO	36356	43807.6	ЧЗ	Задержка от момента открытия двери до выдачи аварии открытой двери	СЛОВО		0...250	число
V1	V1-tA1	36270	43808.0	ЧЗ	Задержка выдачи аварий по пределам датчика 1 после их нарушения	СЛОВО		0...250	мин
V1	V1-tA2	36272	43808.2	ЧЗ	Задержка выдачи аварий по пределам датчика 2 после их нарушения	СЛОВО		0...250	мин
V1	V1-dAt	36188	43808.4	ЧЗ	Регистрация аварии при завершении разморозки по времени	СЛОВО		0/1	флаг
V1	V1-EAL	36276	43808.6	ЧЗ	Отключение нагрузок Цифровым входом Внешней аварии	СЛОВО		0/1/2	число
V1	V1-tP	36358	43809.0	ЧЗ	"Принятие" аварии нажатием ЛЮБОЙ кнопки	СЛОВО		0/1	флаг
V1	V1-Art	36246	43809.2	ЧЗ	Период проверки подтверждения аварии сети Link ²	СЛОВО		0...250	мин*10
V1	V1-dSd	36240	43809.4	ЧЗ	Разрешить включение Света при открытии двери (реле Двери)	СЛОВО		0/1	флаг
V1	V1-dLt	36242	43809.6	ЧЗ	Задержка включения реле Света (помещения) после подачи команды	СЛОВО		0...250	мин
V1	V1-OFL	36244	43810.0	ЧЗ	Кнопка Света всегда незамедлительно выключает реле Света	СЛОВО		0/1	флаг
V1	V1-dOd	36274	43810.2	ЧЗ	Отключение нагрузок Цифровым входом реле двери	СЛОВО		0...3	число
V1	V1-dOA	36278	43810.4	ЧЗ	Управление нагрузками Цифровыми входами, выбираемыми РЕА	СЛОВО		0...5	число
V1	V1-PEA	36280	43810.6	ЧЗ	Позволяет выбрать Цифровые входы для действия выбранного по dOA	СЛОВО		0...3	число
V1	V1-dCO	36282	43811.0	ЧЗ	Задержка действия по dOA для Компрессора по команде по dOA	СЛОВО		0...250	мин
V1	V1-dFO	36284	43811.2	ЧЗ	Задержка действия по dOA для Вентилятора по команде по dOA	СЛОВО		0...250	мин
V1	V1-ASb	36336	43811.4	ЧЗ	Кнопки дополнительной нагрузки (AUX) и Света в режиме Ожидания	СЛОВО		0/1	флаг
V1	V1-L00	35840	43811.6	ЧЗ	Выбор датчика, который используется как общий в сети	СЛОВО		0...6	число
V1	V1-L01	35842	43812.0	ЧЗ	Общее отображаемое значение в сети Link ²	СЛОВО		0/1/2	число
V1	V1-L02	35844	43812.2	ЧЗ	Отправлять новое значение Рабочей точки другим приборам сети Link ²	СЛОВО		0/1	флаг
V1	V1-L03	35846	43812.4	ЧЗ	Разрешает давать в сеть Link ² команду на Разморозку	СЛОВО		0/1	флаг
V1	V1-L04	35848	43812.6	ЧЗ	Режим завершения разморозки	СЛОВО		0/1	флаг
V1	V1-L05	35850	43813.0	ЧЗ	Позволяет синхронизацию команды Режим Ожидания	СЛОВО		0/1	флаг
V1	V1-L06	35852	43813.2	ЧЗ	Позволяет синхронизацию команды Свет	СЛОВО		0/1	флаг
V1	V1-L07	35854	43813.4	ЧЗ	Позволяет синхронизацию команды Режим Энергосбережения	СЛОВО		0/1	флаг
V1	V1-L08	35856	43813.6	ЧЗ	Позволяет синхронизацию команды Дополнительная нагрузка	СЛОВО		0/1	флаг
V1	V1-L09	35858	43814.0	ЧЗ	Разрешает использование общего датчика насыщения	СЛОВО		0/1	флаг
V1	V1-L10	36360	43814.2	ЧЗ	Время ожидания конца разморозки на всех приборах (зависимый реж.)	СЛОВО		0...250	мин
V1	V1-dcS	36228	43815.0	ЧЗ	Рабочая точка цикла Глубокого охлаждения	СЛОВО	ДА	-58.0...302	°C/°F
V1	V1-tdc	36230	43815.2	ЧЗ	Продолжительность цикла Глубокого охлаждения	СЛОВО		0...250	мин

ПАПКА	МЕТКА	АДРЕС ПАРАМЕТРА	АДРЕС ВИЗУАЛИЗ.	ЧТ./ЗАП.	ОПИСАНИЕ	РАЗМЕР ДАННЫХ	КОНВЕРТ.	ДИАПАЗОН	ЕДИН. ИЗМ.
V1	V1-dcc	36232	43815.4	ЧЗ	Задержка запуска Разморозки после цикла Глубокого охлаждения	СЛОВО		0...250	мин
V1	V1-ESt	36086	43815.6	ЧЗ	Действия, выполняемые по временной таблице событий по часам RTC	СЛОВО		0...4	число
V1	V1-ESF	36222	43816.0	ЧЗ	Разрешение активизации режима Энергосбережения для Вентиляторов	СЛОВО		0/1	флаг
V1	V1-Cdt	36224	43816.2	ЧЗ	Время закрытой двери до ввода режима Динамического смещения	СЛОВО		0...255	мин*10
V1	V1-ESo	36226	43816.4	ЧЗ	Интенсивность открытия двери для выхода из Динамического смещения	СЛОВО		0...10	число
V1	V1-OS1	36120	43816.6	ЧЗ	Смещение рабочей точки регулятора 1 в режиме Энергосбережения	СЛОВО	ДА	-50.0...50.0	°C/°F
V1	V1-OS2	36122	43817.0	ЧЗ	Смещение рабочей точки регулятора 2 в режиме Энергосбережения	СЛОВО	ДА	-50.0...50.0	°C/°F
V1	V1-Od1	36124	43817.2	ЧЗ	Динамическое смещение рабочей точки 1 в установках с дверью	СЛОВО	ДА	-50.0...50.0	°C/°F
V1	V1-Od2	36126	43817.4	ЧЗ	Динамическое смещение рабочей точки 2 в установках с дверью	СЛОВО	ДА	-50.0...50.0	°C/°F
V1	V1-dn1	36102	43817.6	ЧЗ	Дифференциал регулятора 1 в режиме Энергосбережения	СЛОВО	ДА	-58.0...302	°C/°F
V1	V1-dn2	36104	43818.0	ЧЗ	Дифференциал регулятора 2 в режиме Энергосбережения	СЛОВО	ДА	-58.0...302	°C/°F
V1	V1-EdH	36074	43818.2	ЧЗ	Час запуска режима Энергосбережения по "Рабочим" дням	СЛОВО		0...24	часы
V1	V1-Edn	36076	43818.4	ЧЗ	Минуты запуска режима Энергосбережения по "Рабочим" дням	СЛОВО		0...59	мин
V1	V1-Edd	36078	43818.6	ЧЗ	Продолжительность режима Энергосбережения по "Рабочим" дням	СЛОВО		1...72	часы
V1	V1-EFH	36080	43819.0	ЧЗ	Час запуска режима Энергосбережения по "Выходным" дням	СЛОВО		0...24	часы
V1	V1-EFn	36082	43819.2	ЧЗ	Минуты запуска режима Энергосбережения по "Выходным" дням	СЛОВО		0...59	мин
V1	V1-EFd	36084	43819.4	ЧЗ	Продолжительность режима Энергосбережения по "Выходным" дням	СЛОВО		1...72	часы
V1	V1-FH	36286	43819.6	ЧЗ	Выбор типа управления/датчика Рамочного Нагревателя	СЛОВО		0...7	число
V1	V1-FHt	36290	43820.0	ЧЗ	Период ШИМ цикла управления Рамочным Нагревателем	СЛОВО		1...2500	сек*10
V1	V1-FH0	36292	43820.2	ЧЗ	Рабочая точка Рамочного нагревателя по датчику на двери	СЛОВО	ДА	-58.0...302	°C/°F
V1	V1-FH1	36294	43820.4	ЧЗ	Смещение Пропорциональной зоны Рамочного нагревателя	СЛОВО		0.0...25.0	°C/°F
V1	V1-FH2	36296	43820.6	ЧЗ	Пропорциональная зона Рамочного нагревателя по датчику	СЛОВО		0.0...25.0	°C/°F
V1	V1-FH3	36298	43821.0	ЧЗ	Минимальный процент выхода Рамочного нагревателя	СЛОВО		0...100	%
V1	V1-FH4	36300	43821.2	ЧЗ	Максимальный % выхода Рамочного нагревателя для Дневного режима	СЛОВО		0...100	%
V1	V1-FH5	36302	43821.4	ЧЗ	Максимальный % выхода Рамочного нагревателя для Дневного режима	СЛОВО		0...100	%
V1	V1-FH6	36304	43821.6	ЧЗ	Фиксированный % выхода Рамочного нагревателя при Разморозке	СЛОВО		0...100	%
V1	V1-LOC	36310	43822.0	ЧЗ	Блокировка изменения Рабочей точки	СЛОВО		0/1	флаг
V1	V1-PS1	36312	43822.2	ЧЗ	Пароль 1	СЛОВО		0...250	число
V1	V1-PS2	36314	43822.4	ЧЗ	Пароль 2	СЛОВО		0...250	число
V1	V1-ndt	36316	43822.6	ЧЗ	Индикация десятичной точки при отображении значений	СЛОВО		0/1	флаг
V1	V1-CA1	35928	43823.0	ЧЗ	Смещение/Калибровка к значению, считываемому с датчика Pb1	СЛОВО	ДА	-30.0...30.0	°C/°F

ПАПКА	МЕТКА	АДРЕС ПАРАМЕТРА	АДРЕС ВИЗУАЛИЗ.	ЧТ./ЗАП.	ОПИСАНИЕ	РАЗМЕР ДАННЫХ	КОНВЕРТ.	ДИАПАЗОН	ЕДИН. ИЗМ.
V1	V1-CA2	35930	43823.2	ЧЗ	Смещение/Калибровка к значению, считываемому с датчика Pb2	СЛОВО	ДА	-30.0...30.0	°C/°F
V1	V1-CA3	35932	43823.4	ЧЗ	Смещение/Калибровка к значению, считываемому с датчика Pb3	СЛОВО	ДА	-30.0...30.0	°C/°F
V1	V1-CA4	35934	43823.6	ЧЗ	Смещение/Калибровка к значению, считываемому с датчика Pb4	СЛОВО	ДА	-30.0...30.0	°C/°F
V1	V1-CA5	35936	43824.0	ЧЗ	Смещение/Калибровка к значению, считываемому с датчика Pb5	СЛОВО	ДА	-30.0...30.0	°C/°F
V1	V1-CA6	35938	43824.2	ЧЗ	Смещение/Калибровка к значению, считываемому с датчика Pb6	СЛОВО	ДА	-30.0...30.0	Бар/Psi
V1	V1-CA7	35940	43824.4	ЧЗ	Смещение/Калибровка к значению, считываемому с датчика Pb7	СЛОВО	ДА	-30.0...30.0	Бар/Psi
V1	V1-LdL	36318	43824.6	ЧЗ	Минимальное, отображаемое на дисплее значение	СЛОВО	ДА	-58.0...V1-HdL	°C/°F
V1	V1-HdL	36320	43825.0	ЧЗ	Максимальное, отображаемое на дисплее значение	СЛОВО	ДА	V1-LdL...302	°C/°F
V1	V1-ddL	36322	43825.2	ЧЗ	Режим дисплея при Разморозке (до достижения Рабочей точки)	СЛОВО		0/1/2	число
V1	V1-Ldd	36324	43825.4	ЧЗ	Максимальное время смены режима дисплея при Разморозке (по ddL)	СЛОВО		0...250	мин
V1	V1-dro	36326	43825.6	ЧЗ	Выбор единицы измерения для отображения температуры	СЛОВО		0/1	флаг
V1	V1-SbP	36328	43826.0	ЧЗ	Выбор единицы измерения давления	СЛОВО		0/1	флаг
V1	V1-ddd	36330	43826.2	ЧЗ	Выбор значения, отображаемого в режиме Основного дисплея	СЛОВО		0...7	число
V1	V1-ddE	36332	43826.4	ЧЗ	Выбор значения, отображаемого на Эхо- дисплее	СЛОВО		0...7	число
V1	V1-rPH	36234	43826.6	ЧЗ	Выбор датчика, по которому регистрируются аварии по протоколу НАССР	СЛОВО		0...5	число
V1	V1-H00	35860	43827.0	ЧЗ	Выбор типа датчиков температуры (Pb1 ... Pb5)	СЛОВО		0/1/2	число
V1	V1-H02	36334	43827.2	ЧЗ	Время удержания нажатой кнопки для запуска функции	СЛОВО		0...250	сек
V1	V1-H08	36338	43827.4	ЧЗ	Выбор состояния прибора в режиме Ожидания	СЛОВО		0/1/2	число
V1	V1-H11	35870	43827.6	ЧЗ	Назначение и полярность Цифрового входа 1 (Pb1)	СЛОВО	ДА	-17...17	число
V1	V1-H12	35872	43828.0	ЧЗ	Назначение и полярность Цифрового входа 2 (Pb2)	СЛОВО	ДА	-17...17	число
V1	V1-H13	35874	43828.2	ЧЗ	Назначение и полярность Цифрового входа 3 (Pb3)	СЛОВО	ДА	-17...17	число
V1	V1-H14	35876	43828.4	ЧЗ	Назначение и полярность Цифрового входа 4 (Pb4)	СЛОВО	ДА	-17...17	число
V1	V1-H15	35878	43828.6	ЧЗ	Назначение и полярность Цифрового входа 5 (Pb5)	СЛОВО	ДА	-17...17	число
V1	V1-H16	35880	43829.0	ЧЗ	Назначение и полярность Цифрового входа 6 (Pb6)	СЛОВО	ДА	-17...17	число
V1	V1-H17	35882	43829.2	ЧЗ	Назначение и полярность Цифрового входа 7 (Pb7)	СЛОВО	ДА	-17...17	число
V1	V1-H18	35884	43829.4	ЧЗ	Назначение и полярность Цифрового входа 8 (DI)	СЛОВО	ДА	-17...17	число
V1	V1-dti	35902	43829.6	ЧЗ	Единица измерения задержки активизации Цифровых входов DI1 и DI2	СЛОВО		0/1	число
V1	V1-d11	35886	43830.0	ЧЗ	Задержка активизации Цифрового входа 1 (Pb1)	СЛОВО		0...255	мин/dti
V1	V1-d12	35888	43830.2	ЧЗ	Задержка активизации Цифрового входа 2 (Pb2)	СЛОВО		0...255	мин/dti
V1	V1-d13	35890	43830.4	ЧЗ	Задержка активизации Цифрового входа 3 (Pb3)	СЛОВО		0...255	мин
V1	V1-d14	35892	43830.6	ЧЗ	Задержка активизации Цифрового входа 4 (Pb4)	СЛОВО		0...255	мин
V1	V1-d15	35894	43831.0	ЧЗ	Задержка активизации Цифрового входа 5 (Pb5)	СЛОВО		0...255	мин
V1	V1-d16	35896	43831.2	ЧЗ	Задержка активизации Цифрового входа 6 (Pb6)	СЛОВО		0...255	мин
V1	V1-d17	35898	43831.4	ЧЗ	Задержка активизации Цифрового входа 7 (Pb7)	СЛОВО		0...255	мин
V1	V1-d18	35900	43831.6	ЧЗ	Задержка активизации Цифрового входа 8 (DI)	СЛОВО		0...255	мин
V1	V1-H21	35944	43832.0	ЧЗ	Назначение Цифрового выхода/Реле 1 (OUT 1)	СЛОВО		0...14	число
V1	V1-H22	35946	43832.2	ЧЗ	Назначение Цифрового выхода/Реле 2 (OUT 2)	СЛОВО		0...14	число
V1	V1-H23	35948	43832.4	ЧЗ	Назначение Цифрового выхода/Реле 3 (OUT 3)	СЛОВО		0...14	число
V1	V1-H24	35950	43832.6	ЧЗ	Назначение Цифрового выхода/Реле 4 (OUT 4)	СЛОВО		0...14	число
V1	V1-H25	35952	43833.0	ЧЗ	Назначение Цифрового выхода/Реле 5 (OUT 5)	СЛОВО		0...14	число
V1	V1-H27	35956	43833.4	ЧЗ	Назначение Цифрового выхода/Открытый коллектор 7	СЛОВО		0...14	число
V1	V1-H29	35958	43833.6	ЧЗ	Разрешение работы зуммера на клавиатуре	СЛОВО		0/1	флаг
V1	V1-H31	36340	43834.0	ЧЗ	Назначение кнопки ВВЕРХ	СЛОВО		0...8	число
V1	V1-H32	36342	43834.2	ЧЗ	Назначение кнопки ВНИЗ	СЛОВО		0...8	число
V1	V1-H33	36344	43834.4	ЧЗ	Назначение кнопки ESC	СЛОВО		0...8	число

ПАПКА	МЕТКА	АДРЕС ПАРАМЕТРА	АДРЕС ВИЗУАЛИЗ.	ЧТ./ЗАП.	ОПИСАНИЕ	РАЗМЕР ДАННЫХ	КОНВЕРТ.	ДИАПАЗОН	ЕДИН. ИЗМ.
V1	V1-H34	36346	43834.6	ЧЗ	Назначение кнопки FREE 1	СЛОВО		0...8	число
V1	V1-H35	36348	43835.0	ЧЗ	Назначение кнопки FREE 2	СЛОВО		0...8	число
V1	V1-H36	36350	43835.2	ЧЗ	Назначение кнопки FREE 3	СЛОВО		0...8	число
V1	V1-H37	36352	43835.4	ЧЗ	Назначение кнопки FREE 4	СЛОВО		0...8	число
V1	V1-H41	35904	43835.6	ЧЗ	Тип использования Аналогового входа 1 (Pb1)	СЛОВО		0/1/2	число
V1	V1-H42	35906	43836.0	ЧЗ	Тип использования Аналогового входа 2 (Pb2)	СЛОВО		0/1/2	число
V1	V1-H43	35908	43836.2	ЧЗ	Тип использования Аналогового входа 3 (Pb3)	СЛОВО		0/1/2	число
V1	V1-H44	35910	43836.4	ЧЗ	Тип использования Аналогового входа 4 (Pb4)	СЛОВО		0/1/2	число
V1	V1-H45	35912	43836.6	ЧЗ	Тип использования Аналогового входа 5 (Pb5)	СЛОВО		0/1/2	число
V1	V1-H46	35914	43837.0	ЧЗ	Тип использования Аналогового входа 1 (Pb6)	СЛОВО		0/1/2	число
V1	V1-H47	35916	43837.2	ЧЗ	Тип использования Аналогового входа 1 (Pb7)	СЛОВО		0/1/2	число
V1	V1-H50	35960	43837.4	ЧЗ	Выбор типа сигнала Аналогового выхода	СЛОВО		0/1	флаг
V1	V1-H51	35962	43837.6	ЧЗ	Назначение аналогового выхода	СЛОВО		0/1/2	число
V1	V1-H68	35964	43838.0	ЧЗ	Наличие/Использование часов реального времени	СЛОВО		0/1	флаг
V1	V1-H70	35920	43838.2	ЧЗ	Выбор 1-го датчика для расчета значения Виртуального датчика	СЛОВО		0...5	число
V1	V1-H71	35922	43838.4	ЧЗ	Выбор 2-го датчика для расчета значения Виртуального датчика	СЛОВО		0...5	число
V1	V1-H72	35924	43838.6	ЧЗ	Весовой % 1-го датчика в Виртуальном датчике в Дневном режиме	СЛОВО		0...100	%
V1	V1-H73	35926	43839.0	ЧЗ	Весовой % 1-го датчика в Виртуальном датчике в Ночном режиме	СЛОВО		0...100	%
V1	V1-Ety	36354	43839.2	ЧЗ	Выбор наличия/типа используемого Электронного ТРВ	СЛОВО		0/1/2	число
V1	V1-UL	---	43588.0	ЧЗ	Выгрузка таблицы настроечных параметров прибора на Unicard/MFK	2 БИТа		0...3	число
V1	V1-dL	---	43588.2	ЧЗ	Загрузка таблицы настроечных параметров с Unicard/MFK на прибор	2 БИТа		0...3	число
V1	V1-Fr	---	43588.4	ЧЗ	Очистка Unicard/MFK с ее форматированием под тип прибора	2 БИТа		0...3	число
ПАРАМЕТРЫ ПРИЛОЖЕНИЯ 2									
V2	V2-rE	36856	43968.0	ЧЗ	Выбор типа используемого регулятора	СЛОВО		0...4	число
V2	V2-rP1	36858	43968.2	ЧЗ	Выбор датчика регулятора 1 (Термостата 1)	СЛОВО		0...7	число
V2	V2-rP2	36860	43968.4	ЧЗ	Выбор датчика регулятора 2 (Термостата 2)	СЛОВО		0...7	число
V2	V2-SP1	36862	43968.6	ЧЗ	Рабочая точка регулятора 1 (Термостата 1)	СЛОВО	ДА	V2-LS1...V2-HS1	°C/°F
V2	V2-dF1	36864	43969.0	ЧЗ	Дифференциал регулятора 1 (абсолютный или относительный)	СЛОВО	ДА	-58.0...302	°C/°F
V2	V2-SP2	36866	43969.2	ЧЗ	Рабочая точка регулятора 2 (Термостата 2)	СЛОВО	ДА	V2-LS2...V2-HS2	°C/°F
V2	V2-dF2	36868	43969.4	ЧЗ	Дифференциал регулятора 2 (абсолютный или относительный)	СЛОВО	ДА	-58.0...302	°C/°F
V2	V2-Stt	36874	43969.6	ЧЗ	Режим задания Дифференциалов dF1 и dF2	СЛОВО		0/1	флаг
V2	V2-HS1	36880	43970.0	ЧЗ	Максимальное значение для изменения Рабочей точки SP1	СЛОВО	ДА	V2-LS1...V2-HdL	°C/°F
V2	V2-LS1	36882	43970.2	ЧЗ	Минимальное значение для изменения Рабочей точки SP1	СЛОВО	ДА	V2-LdL...V2-HS1	°C/°F
V2	V2-HS2	36884	43970.4	ЧЗ	Максимальное значение для изменения Рабочей точки SP2	СЛОВО	ДА	V2-LS2...V2-HdL	°C/°F
V2	V2-LS2	36886	43970.6	ЧЗ	Минимальное значение для изменения Рабочей точки SP2	СЛОВО	ДА	V2-LdL...V2-HS2	°C/°F
V2	V2-HC1	36876	43971.0	ЧЗ	Выбор режима регулятора 1 (Термостата 1)	СЛОВО		0/1	флаг
V2	V2-HC2	36878	43971.2	ЧЗ	Выбор режима регулятора 2 (Термостата 2)	СЛОВО		0/1	флаг
V2	V2-Cit	36896	43971.6	ЧЗ	Минимальное время работы компрессора	СЛОВО		0...250	мин
V2	V2-CAt	36898	43972.0	ЧЗ	Максимальное время непрерывной работы компрессора	СЛОВО		0...250	мин
V2	V2-Ont	36908	43972.2	ЧЗ	Время рабочего состояния регулятора в цикле при отказе датчика	СЛОВО		0...250	мин
V2	V2-OFt	36910	43972.4	ЧЗ	Время выключенного состояния регулятора в цикле при отказе датчика	СЛОВО		0...250	мин

ПАПКА	МЕТКА	АДРЕС ПАРАМЕТРА	АДРЕС ВИЗУАЛИЗ.	ЧТ./ЗАП.	ОПИСАНИЕ	РАЗМЕР ДАННЫХ	КОНВЕРТ.	ДИАПАЗОН	ЕДИН. ИЗМ.
V2	V2-dOn	36900	43972.6	ЧЗ	Задержка от запроса на включение Компрессора до его выполнения	СЛОВО		0...250	сек
V2	V2-dOF	36902	43973.0	ЧЗ	Задержка от выключения компрессора до его последующего включения	СЛОВО		0...250	мин
V2	V2-dbi	36904	43973.2	ЧЗ	Задержка между двумя включениями Компрессорами	СЛОВО		0...250	мин
V2	V2-OdO	36906	43973.4	ЧЗ	Задержка включения выходов после включения прибора	СЛОВО		0...250	мин
V2	V2-OF1	36918	43974.6	ЧЗ	Величина фиксированного смещения по удаленной команде	СЛОВО	ДА	-50.0...50.0	°C/°F
V2	V2-dP1	36920	43975.0	ЧЗ	Выбор датчика для контроля прерывания Разморозки испарителя 1	СЛОВО		0...7	число
V2	V2-dP2	36922	43975.2	ЧЗ	Выбор датчика для контроля прерывания Разморозки испарителя 2	СЛОВО		0...7	число
V2	V2-dtY	36928	43975.4	ЧЗ	Выбор типа режима Разморозки	СЛОВО		0...4	число
V2	V2-dFt	36924	43975.6	ЧЗ	Выбор условия запуска Разморозки при 2 датчиках Разморозки	СЛОВО		0/1/2	число
V2	V2-dit	36930	43976.0	ЧЗ	Интервал между двумя последовательными циклами Разморозки	СЛОВО		0...250	часы/dt1
V2	V2-dt1	36936	43976.2	ЧЗ	Единица измерения интервалов между Разморозками (параметра dit)	СЛОВО		0/1/2	число
V2	V2-dt2	36938	43976.4	ЧЗ	Единица измерения продолжительностей Разморозки (парам. dE1/dE2)	СЛОВО		0/1/2	число
V2	V2-dCt	36926	43976.6	ЧЗ	Выбор режима отсчета интервала между Разморозками	СЛОВО		0...5	число
V2	V2-dOH	36940	43977.0	ЧЗ	Задержка запуска цикла Разморозки от получения запроса регулятора	СЛОВО		0...250	мин
V2	V2-dE1	36932	43977.2	ЧЗ	Максимальная продолжительность цикла Разморозки испарителя 1	СЛОВО		1...250	мин/dt2
V2	V2-dE2	36934	43977.4	ЧЗ	Максимальная продолжительность цикла Разморозки испарителя 2	СЛОВО		1...250	мин/dt2
V2	V2-dS1	36944	43977.6	ЧЗ	Порог температуры, при достижении которого Разморозка 1 прерывается	СЛОВО	ДА	-58.0...302	°C/°F
V2	V2-dS2	36946	43978.0	ЧЗ	Порог температуры, при достижении которого Разморозка 2 прерывается	СЛОВО	ДА	-58.0...302	°C/°F
V2	V2-dSS	36942	43978.2	ЧЗ	Нижний порог запуска разморозки по температуре испарителя	СЛОВО	ДА	-58.0...302	°C/°F
V2	V2-dPO	36948	43978.4	ЧЗ	Разрешение запуска цикла Разморозки сразу после включения прибора	СЛОВО		0/1	флаг
V2	V2-tcd	36950	43978.6	ЧЗ	Время работы (>0) или простоя (<0) Компрессора перед Разморозкой	СЛОВО	ДА	-60...60	мин
V2	V2-ndE	36952	43979.0	ЧЗ	Продолжительность цикла Разморозки с Горячим газом	СЛОВО		0...250	мин
V2	V2-PdC	36954	43979.2	ЧЗ	Время откачки Горячего газа после окончания Разморозки	СЛОВО		0...250	мин
V2	V2-tPd	36958	43979.4	ЧЗ	Минимальное время откачки холодного газа перед запуском Разморозки	СЛОВО		0...255	мин
V2	V2-dPH	36836	43979.6	ЧЗ	Час запуска периодической Разморозки	СЛОВО		0...24	часы
V2	V2-dPn	36838	43980.0	ЧЗ	Минуты запуска периодической Разморозки	СЛОВО		0...59	мин
V2	V2-dPd	36840	43980.2	ЧЗ	Интервал между запусками Разморозки по Периодическому графику	СЛОВО		1...7	День
V2	V2-Fd1	36734	43980.4	ЧЗ	1-й день недели, считающийся "Выходным"	СЛОВО		0...7	число
V2	V2-Fd2	36736	43980.6	ЧЗ	2-й день недели, считающийся "Выходным"	СЛОВО		0...7	число
V2	V2-Edt	36738	43981.0	ЧЗ	Своя продолжительность и температура конца Разморозки для событий	СЛОВО		0/1	флаг
V2	V2-d1H	36740	43981.2	ЧЗ	Час запуска 1-й Разморозки "Рабочих" дней	СЛОВО		0...24	часы
V2	V2-d1n	36742	43981.4	ЧЗ	Минуты запуска 1-й Разморозки "Рабочих" дней	СЛОВО		0...59	мин
V2	V2-d1t	36744	43981.6	ЧЗ	Максимальная продолжительность 1-й Разморозки "Рабочих" дней	СЛОВО		0...250	мин

ПАПКА	МЕТКА	АДРЕС ПАРАМЕТРА	АДРЕС ВИЗУАЛИЗ.	ЧТ./ЗАП.	ОПИСАНИЕ	РАЗМЕР ДАННЫХ	КОНВЕРТ.	ДИАПАЗОН	ЕДИН. ИЗМ.
V2	V2-d1S	36746	43982.0	ЧЗ	Температура прерывания 1-й Разморозки "Рабочих" дней	СЛОВО	ДА	-58.0...302	°C/°F
V2	V2-d2H	36748	43982.2	ЧЗ	Час запуска 2-й Разморозки "Рабочих" дней	СЛОВО	ДА	V2-d1H...24	часы
V2	V2-d2n	36750	43982.4	ЧЗ	Минуты запуска 2-й Разморозки "Рабочих" дней	СЛОВО		0...59	мин
V2	V2-d2t	36752	43982.6	ЧЗ	Максимальная продолжительность 2-й Разморозки "Рабочих" дней	СЛОВО		0...250	мин
V2	V2-d2S	36754	43983.0	ЧЗ	Температура прерывания 2-й Разморозки "Рабочих" дней	СЛОВО	ДА	-58.0...302	°C/°F
V2	V2-d3H	36756	43983.2	ЧЗ	Час запуска 3-й Разморозки "Рабочих" дней	СЛОВО		V2-d2H...24	часы
V2	V2-d3n	36758	43983.4	ЧЗ	Минуты запуска 3-й Разморозки "Рабочих" дней	СЛОВО		0...59	мин
V2	V2-d3t	36760	43983.6	ЧЗ	Максимальная продолжительность 3-й Разморозки "Рабочих" дней	СЛОВО		0...250	мин
V2	V2-d3S	36762	43984.0	ЧЗ	Температура прерывания 3-й Разморозки "Рабочих" дней	СЛОВО	ДА	-58.0...302	°C/°F
V2	V2-d4H	36764	43984.2	ЧЗ	Час запуска 4-й Разморозки "Рабочих" дней	СЛОВО		V2-d3H...24	часы
V2	V2-d4n	36766	43984.4	ЧЗ	Минуты запуска 4-й Разморозки "Рабочих" дней	СЛОВО		0...59	мин
V2	V2-d4t	36768	43984.6	ЧЗ	Максимальная продолжительность 4-й Разморозки "Рабочих" дней	СЛОВО		0...250	мин
V2	V2-d4S	36770	43985.0	ЧЗ	Температура прерывания 4-й Разморозки "Рабочих" дней	СЛОВО	ДА	-58.0...302	°C/°F
V2	V2-d5H	36772	43985.2	ЧЗ	Час запуска 5-й Разморозки "Рабочих" дней	СЛОВО		V2-d4H...24	часы
V2	V2-d5n	36774	43985.4	ЧЗ	Минуты запуска 5-й Разморозки "Рабочих" дней	СЛОВО		0...59	мин
V2	V2-d5t	36776	43985.6	ЧЗ	Максимальная продолжительность 5-й Разморозки "Рабочих" дней	СЛОВО		0...250	мин
V2	V2-d5S	36778	43986.0	ЧЗ	Температура прерывания 5-й Разморозки "Рабочих" дней	СЛОВО	ДА	-58.0...302	°C/°F
V2	V2-d6H	36780	43986.2	ЧЗ	Час запуска 6-й Разморозки "Рабочих" дней	СЛОВО		V2-d5H...24	часы
V2	V2-d6n	36782	43986.4	ЧЗ	Минуты запуска 6-й Разморозки "Рабочих" дней	СЛОВО		0...59	мин
V2	V2-d6t	36784	43986.6	ЧЗ	Максимальная продолжительность 6-й Разморозки "Рабочих" дней	СЛОВО		0...250	мин
V2	V2-d6S	36786	43987.0	ЧЗ	Температура прерывания 6-й Разморозки "Рабочих" дней	СЛОВО	ДА	-58.0...302	°C/°F
V2	V2-F1H	36788	43987.2	ЧЗ	Час запуска 1-й Разморозки "Выходных" дней	СЛОВО		0...24	часы
V2	V2-F1n	36790	43987.4	ЧЗ	Минуты запуска 1-й Разморозки "Выходных" дней	СЛОВО		0...59	мин
V2	V2-F1t	36792	43987.6	ЧЗ	Максимальная продолжительность 1-й Разморозки "Выходных" дней	СЛОВО		0...250	мин
V2	V2-F1S	36794	43988.0	ЧЗ	Температура прерывания 1-й Разморозки "Выходных" дней	СЛОВО	ДА	-58.0...302	°C/°F
V2	V2-F2H	36796	43988.2	ЧЗ	Час запуска 2-й Разморозки "Выходных" дней	СЛОВО		V2-F1H...24	часы
V2	V2-F2n	36798	43988.4	ЧЗ	Минуты запуска 2-й Разморозки "Выходных" дней	СЛОВО		0...59	мин
V2	V2-F2t	36800	43988.6	ЧЗ	Максимальная продолжительность 2-й Разморозки "Выходных" дней	СЛОВО		0...250	мин
V2	V2-F2S	36802	43989.0	ЧЗ	Температура прерывания 2-й Разморозки "Выходных" дней	СЛОВО	ДА	-58.0...302	°C/°F
V2	V2-F3H	36804	43989.2	ЧЗ	Час запуска 3-й Разморозки "Выходных" дней	СЛОВО		V2-F2H...24	часы
V2	V2-F3n	36806	43989.4	ЧЗ	Минуты запуска 3-й Разморозки "Выходных" дней	СЛОВО		0...59	мин
V2	V2-F3t	36808	43989.6	ЧЗ	Максимальная продолжительность 3-й Разморозки "Выходных" дней	СЛОВО		0...250	мин
V2	V2-F3S	36810	43990.0	ЧЗ	Температура прерывания 3-й Разморозки "Выходных" дней	СЛОВО	ДА	-58.0...302	°C/°F
V2	V2-F4H	36812	43990.2	ЧЗ	Час запуска 4-й Разморозки "Выходных" дней	СЛОВО		V2-F3H...24	часы
V2	V2-F4n	36814	43990.4	ЧЗ	Минуты запуска 4-й Разморозки "Выходных" дней	СЛОВО		0...59	мин
V2	V2-F4t	36816	43990.6	ЧЗ	Максимальная продолжительность 4-й Разморозки "Выходных" дней	СЛОВО		0...250	мин
V2	V2-F4S	36818	43991.0	ЧЗ	Температура прерывания 4-й Разморозки "Выходных" дней	СЛОВО	ДА	-58.0...302	°C/°F
V2	V2-F5H	36820	43991.2	ЧЗ	Час запуска 5-й Разморозки "Выходных" дней	СЛОВО		V2-F4H...24	часы
V2	V2-F5n	36822	43991.4	ЧЗ	Минуты запуска 5-й Разморозки "Выходных" дней	СЛОВО		0...59	мин

ПАПКА	МЕТКА	АДРЕС ПАРАМЕТРА	АДРЕС ВИЗУАЛИЗ.	ЧТ./ЗАП.	ОПИСАНИЕ	РАЗМЕР ДАННЫХ	КОНВЕРТ.	ДИАПАЗОН	ЕДИН. ИЗМ.
V2	V2-F5t	36824	43991.6	ЧЗ	Максимальная продолжительность 5-й Разморозки "Выходных" дней	СЛОВО		0...250	мин
V2	V2-F5S	36826	43992.0	ЧЗ	Температура прерывания 5-й Разморозки "Выходных" дней	СЛОВО	ДА	-58.0...302	°C/°F
V2	V2-F6H	36828	43992.2	ЧЗ	Час запуска 6-й Разморозки "Выходных" дней	СЛОВО		V2-F5H...24	часы
V2	V2-F6h	36830	43992.4	ЧЗ	Минуты запуска 6-й Разморозки "Выходных" дней	СЛОВО		0...59	мин
V2	V2-F6t	36832	43992.6	ЧЗ	Максимальная продолжительность 6-й Разморозки "Выходных" дней	СЛОВО		0...250	мин
V2	V2-F6S	36834	43993.0	ЧЗ	Температура прерывания 6-й Разморозки "Выходных" дней	СЛОВО	ДА	-58.0...302	°C/°F
V2	V2-FP1	36960	43993.2	ЧЗ	Выбор датчика управления Вентилятором в обычном режиме	СЛОВО		0...7	число
V2	V2-FP2	36962	43993.4	ЧЗ	Выбор датчика управления Вентилятором в режиме Разморозки	СЛОВО		0...7	число
V2	V2-FPt	36964	43993.6	ЧЗ	Режим задания FSt	СЛОВО		0/1	флаг
V2	V2-FSt	36966	43994.0	ЧЗ	Температура испарителя, выше которой вентилятор выключается	СЛОВО	ДА	-58.0...302	°C/°F
V2	V2-FAd	36968	43994.2	ЧЗ	Дифференциал управления вентилятором	СЛОВО		0.1...25.0	°C/°F
V2	V2-Fdt	36970	43994.4	ЧЗ	Задержка запуска вентилятора испарителя после разморозки	СЛОВО		0...250	мин
V2	V2-dt	36980	43994.6	ЧЗ	Время дренажа теплообменника или время стекания капель	СЛОВО		0...250	мин
V2	V2-dFd	36976	43995.0	ЧЗ	Разрешение управления вентилятором во время Разморозки	СЛОВО		0/1	флаг
V2	V2-FCO	36974	43995.2	ЧЗ	Выбор режима управления вентилятором испарителя	СЛОВО		0...3	число
V2	V2-FdC	36972	43995.6	ЧЗ	Задержка от выключения компрессора до выключения вентилятора	СЛОВО		0...250	мин
V2	V2-FOn	36982	43996.0	ЧЗ	Время Включенного состояния вентилятора в Дневном ШИМ цикле	СЛОВО		0...250	мин
V2	V2-FOF	36984	43996.2	ЧЗ	Время выключенного состояния вентилятора в Дневном ШИМ цикле	СЛОВО		0...250	мин
V2	V2-Fnn	36986	43996.4	ЧЗ	Время Включенного состояния вентилятора в Ночном ШИМ цикле	СЛОВО		0...250	мин
V2	V2-FnF	36988	43996.6	ЧЗ	Время выключенного состояния вентилятора в Ночном ШИМ цикле	СЛОВО		0...250	мин
V2	V2-rA1	37016	43997.0	ЧЗ	Выбор 1-го датчика для регистрации Аварий по пределам	СЛОВО		0...6	число
V2	V2-rA2	37018	43997.2	ЧЗ	Выбор 2-го датчика для регистрации Аварий по пределам	СЛОВО		0...6	число
V2	V2-Att	37020	43997.4	ЧЗ	Режим задания параметров температурных аварийных пределов	СЛОВО		0/1	флаг
V2	V2-AFd	37022	43997.6	ЧЗ	Дифференциал снятия аварий по температурным пределам	СЛОВО		0.1...25.0	°C/°F
V2	V2-NA1	37024	43998.0	ЧЗ	Верхний аварийный порог температуры 1-го датчика	СЛОВО	ДА	V2-LA1...302	°C/°F
V2	V2-LA1	37026	43998.2	ЧЗ	Нижний аварийный порог температуры 1-го датчика	СЛОВО	ДА	-58.0...V2-NA1	°C/°F
V2	V2-NA2	37028	43998.4	ЧЗ	Верхний аварийный порог температуры 2-го датчика	СЛОВО	ДА	V2-LA2...302	°C/°F
V2	V2-LA2	37030	43998.6	ЧЗ	Нижний аварийный порог температуры 2-го датчика	СЛОВО	ДА	-58.0...V2-NA2	°C/°F
V2	V2-PAO	37032	43999.0	ЧЗ	Задержка регистрации аварий по пределам от включения прибора	СЛОВО		0...10	часы
V2	V2-dAO	37036	43999.2	ЧЗ	Задержка регистрации аварий по пределам после разморозки	СЛОВО		0...250	мин
V2	V2-OAO	37034	43999.4	ЧЗ	Задержка регистрации аварий по пределам после закрытия двери	СЛОВО		0...10	часы
V2	V2-tdO	37124	43999.6	ЧЗ	Задержка от момента открытия двери до выдачи аварии открытой двери	СЛОВО		0...250	число
V2	V2-tA1	37038	44000.0	ЧЗ	Задержка выдачи аварий по пределам датчика 1 после их нарушения	СЛОВО		0...250	мин

ПАПКА	МЕТКА	АДРЕС ПАРАМЕТРА	АДРЕС ВИЗУАЛИЗ.	ЧТ./ЗАП.	ОПИСАНИЕ	РАЗМЕР ДАННЫХ	КОНВЕРТ.	ДИАПАЗОН	ЕДИН. ИЗМ.
V2	V2-tA2	37040	44000.2	ЧЗ	Задержка выдачи аварий по пределам датчика 2 после их нарушения	СЛОВО		0...250	мин
V2	V2-dAt	36956	44000.4	ЧЗ	Регистрация аварии при завершении разморозки по времени	СЛОВО		0/1	флаг
V2	V2-EAL	37044	44000.6	ЧЗ	Отключение нагрузок Цифровым входом Внешней аварии	СЛОВО		0...2	число
V2	V2-tP	37126	44001.0	ЧЗ	"Принятие" аварии нажатием ЛЮБОЙ кнопки	СЛОВО		0/1	флаг
V2	V2-Art	37014	44001.2	ЧЗ	Период проверки подтверждения аварии сети Link ²	СЛОВО		0...250	мин*10
V2	V2-dSd	37008	44001.4	ЧЗ	Разрешить включение Света при открытии двери (реле Двери)	СЛОВО		0/1	флаг
V2	V2-dLt	37010	44001.6	ЧЗ	Задержка выключения реле Света (помещения) после подачи команды	СЛОВО		0...250	мин
V2	V2-OFL	37012	44002.0	ЧЗ	Кнопка Света всегда незамедлительно выключает реле Света	СЛОВО		0/1	флаг
V2	V2-dOd	37042	44002.2	ЧЗ	Отключение нагрузок Цифровым входом реле двери	СЛОВО		0...3	число
V2	V2-dOA	37046	44002.4	ЧЗ	Управление нагрузками Цифровыми входами, выбираемыми РЕА	СЛОВО		0...5	число
V2	V2-PEA	37048	44002.6	ЧЗ	Позволяет выбрать Цифровые входы для действия выбранного по dOA	СЛОВО		0...3	число
V2	V2-dCO	37050	44003.0	ЧЗ	Задержка действия по dOA для Компрессора по команде по dOA	СЛОВО		0...250	мин
V2	V2-dFO	37052	44003.2	ЧЗ	Задержка действия по dOA для Вентилятора по команде по dOA	СЛОВО		0...250	мин
V2	V2-ASb	37104	44003.4	ЧЗ	Кнопки дополнительной нагрузки (AUX) и Света в режиме Ожидания	СЛОВО		0/1	флаг
V2	V2-L00	36608	44003.6	ЧЗ	Выбор датчика, который используется как общий в сети	СЛОВО		0...6	число
V2	V2-L01	36610	44004.0	ЧЗ	Общее отображаемое значение в сети Link ²	СЛОВО		0/1/2	число
V2	V2-L02	36612	44004.2	ЧЗ	Отправлять новое значение Рабочей точки другим приборам сети Link ²	СЛОВО		0/1	флаг
V2	V2-L03	36614	44004.4	ЧЗ	Разрешает давать в сеть Link ² команду на Разморозку	СЛОВО		0/1	флаг
V2	V2-L04	36616	44004.6	ЧЗ	Режим завершения разморозки	СЛОВО		0/1	флаг
V2	V2-L05	36618	44005.0	ЧЗ	Позволяет синхронизацию команды Режим Ожидания	СЛОВО		0/1	флаг
V2	V2-L06	36620	44005.2	ЧЗ	Позволяет синхронизацию команды Свет	СЛОВО		0/1	флаг
V2	V2-L07	36622	44005.4	ЧЗ	Позволяет синхронизацию команды Режим Энергосбережения	СЛОВО		0/1	флаг
V2	V2-L08	36624	44005.6	ЧЗ	Позволяет синхронизацию команды Дополнительная нагрузка	СЛОВО		0/1	флаг
V2	V2-L09	36626	44006.0	ЧЗ	Разрешает использование общего датчика насыщения	СЛОВО		0/1	флаг
V2	V2-L10	37128	44006.2	ЧЗ	Время ожидания конца разморозки на всех приборах (зависимый реж.)	СЛОВО		0...250	мин
V2	V2-dcS	36996	44007.0	ЧЗ	Рабочая точка цикла Глубокого охлаждения	СЛОВО	ДА	-58.0...302	°C/°F
V2	V2-tdc	36998	44007.2	ЧЗ	Продолжительность цикла Глубокого охлаждения	СЛОВО		0...250	мин
V2	V2-dcc	37000	44007.4	ЧЗ	Задержка запуска Разморозки после цикла Глубокого охлаждения	СЛОВО		0...250	мин
V2	V2-ESt	36854	44007.6	ЧЗ	Действия, выполняемые по временной таблице событий по часам RTC	СЛОВО		0...4	число
V2	V2-ESF	36990	44008.0	ЧЗ	Разрешение активизации режима Энергосбережения для Вентиляторов	СЛОВО		0/1	флаг
V2	V2-Cdt	36992	44008.2	ЧЗ	Время закрытой двери до ввода режима Динамического смещения	СЛОВО		0...255	мин*10
V2	V2-ESo	36994	44008.4	ЧЗ	Интенсивность открытия двери для выхода из Динамического смещения	СЛОВО		0...10	число
V2	V2-OS1	36888	44008.6	ЧЗ	Смещение рабочей точки регулятора 1 в режиме Энергосбережения	СЛОВО	ДА	-50.0...50.0	°C/°F

ПАПКА	МЕТКА	АДРЕС ПАРАМЕТРА	АДРЕС ВИЗУАЛИЗ.	ЧТ./ЗАП.	ОПИСАНИЕ	РАЗМЕР ДАННЫХ	КОНВЕРТ.	ДИАПАЗОН	ЕДИН. ИЗМ.
V2	V2-OS2	36890	44009.0	ЧЗ	Смещение рабочей точки регулятора 2 в режиме Энергосбережения	СЛОВО	ДА	-50.0...50.0	°C/°F
V2	V2-Od1	36892	44009.2	ЧЗ	Динамическое смещение рабочей точки 1 в установках с дверью	СЛОВО	ДА	-50.0...50.0	°C/°F
V2	V2-Od2	36894	44009.4	ЧЗ	Динамическое смещение рабочей точки 2 в установках с дверью	СЛОВО	ДА	-50.0...50.0	°C/°F
V2	V2-dn1	36870	44009.6	ЧЗ	Дифференциал регулятора 1 в режиме Энергосбережения	СЛОВО	ДА	-58.0...302	°C/°F
V2	V2-dn2	36872	44010.0	ЧЗ	Дифференциал регулятора 2 в режиме Энергосбережения	СЛОВО	ДА	-58.0...302	°C/°F
V2	V2-EdH	36842	44010.2	ЧЗ	Час запуска режима Энергосбережения по "Рабочим" дням	СЛОВО		0...24	часы
V2	V2-Edn	36844	44010.4	ЧЗ	Минуты запуска режима Энергосбережения по "Рабочим" дням	СЛОВО		0...59	мин
V2	V2-Edd	36846	44010.6	ЧЗ	Продолжительность режима Энергосбережения по "Рабочим" дням	СЛОВО		1...72	часы
V2	V2-EFH	36848	44011.0	ЧЗ	Час запуска режима Энергосбережения по "Выходным" дням	СЛОВО		0...24	часы
V2	V2-EFn	36850	44011.2	ЧЗ	Минуты запуска режима Энергосбережения по "Выходным" дням	СЛОВО		0...59	мин
V2	V2-EFd	36852	44011.4	ЧЗ	Продолжительность режима Энергосбережения по "Выходным" дням	СЛОВО		1...72	часы
V2	V2-FH	37054	44011.6	ЧЗ	Выбор типа управления/датчика Рамочного Нагревателя	СЛОВО		0...7	число
V2	V2-FHt	37058	44012.0	ЧЗ	Период ШИМ цикла управления Рамочным Нагревателем	СЛОВО		1...2500	сек*10
V2	V2-FH0	37060	44012.2	ЧЗ	Рабочая точка Рамочного нагревателя по датчику на двери	СЛОВО	ДА	-58.0...302	°C/°F
V2	V2-FH1	37062	44012.4	ЧЗ	Смещение Пропорциональной зоны Рамочного нагревателя	СЛОВО		0.0...25.0	°C/°F
V2	V2-FH2	37064	44012.6	ЧЗ	Пропорциональная зона Рамочного нагревателя по датчику	СЛОВО		0.0...25.0	°C/°F
V2	V2-FH3	37066	44013.0	ЧЗ	Минимальный процент выхода Рамочного нагревателя	СЛОВО		0...100	%
V2	V2-FH4	37068	44013.2	ЧЗ	Максимальный % выхода Рамочного нагревателя для Дневного режима	СЛОВО		0...100	%
V2	V2-FH5	37070	44013.4	ЧЗ	Максимальный % выхода Рамочного нагревателя для Дневного режима	СЛОВО		0...100	%
V2	V2-FH6	37072	44013.6	ЧЗ	Фиксированный % выхода Рамочного нагревателя при Разморозке	СЛОВО		0...100	%
V2	V2-LOC	37078	44014.0	ЧЗ	Блокировка изменения Рабочей точки	СЛОВО		0/1	флаг
V2	V2-PS1	37080	44014.2	ЧЗ	Пароль 1	СЛОВО		0...250	число
V2	V2-PS2	37082	44014.4	ЧЗ	Пароль 2	СЛОВО		0...250	число
V2	V2-ndt	37084	44014.6	ЧЗ	Индикация десятичной точки при отображении значений	СЛОВО		0/1	флаг
V2	V2-CA1	36696	44015.0	ЧЗ	Смещение/Калибровка к значению, считываемому с датчика Pb1	СЛОВО	ДА	-30.0...30.0	°C/°F
V2	V2-CA2	36698	44015.2	ЧЗ	Смещение/Калибровка к значению, считываемому с датчика Pb2	СЛОВО	ДА	-30.0...30.0	°C/°F
V2	V2-CA3	36700	44015.4	ЧЗ	Смещение/Калибровка к значению, считываемому с датчика Pb3	СЛОВО	ДА	-30.0...30.0	°C/°F
V2	V2-CA4	36702	44015.6	ЧЗ	Смещение/Калибровка к значению, считываемому с датчика Pb4	СЛОВО	ДА	-30.0...30.0	°C/°F
V2	V2-CA5	36704	44016.0	ЧЗ	Смещение/Калибровка к значению, считываемому с датчика Pb5	СЛОВО	ДА	-30.0...30.0	°C/°F
V2	V2-CA6	36706	44016.2	ЧЗ	Смещение/Калибровка к значению, считываемому с датчика Pb6	СЛОВО	ДА	-30.0...30.0	Бар/Psi
V2	V2-CA7	36708	44016.4	ЧЗ	Смещение/Калибровка к значению, считываемому с датчика Pb7	СЛОВО	ДА	-30.0...30.0	Бар/Psi
V2	V2-LdL	37086	44016.6	ЧЗ	Минимальное, отображаемое на дисплее значение	СЛОВО	ДА	-58.0...V2-HdL	°C/°F

ПАПКА	МЕТКА	АДРЕС ПАРАМЕТРА	АДРЕС ВИЗУАЛИЗ.	ЧТ./ЗАП.	ОПИСАНИЕ	РАЗМЕР ДАННЫХ	КОНВЕРТ.	ДИАПАЗОН	ЕДИН. ИЗМ.
V2	V2-HdL	37088	44017.0	ЧЗ	Максимальное, отображаемое на дисплее значение	СЛОВО	ДА	V2-LdL...302	°C/°F
V2	V2-ddL	37090	44017.2	ЧЗ	Режим дисплея при Разморозке (до достижения Рабочей точки)	СЛОВО		0/1/2	число
V2	V2-Ldd	37092	44017.4	ЧЗ	Максимальное время смены режима дисплея при Разморозке (по ddL)	СЛОВО		0...250	мин
V2	V2-dro	37094	44017.6	ЧЗ	Выбор единицы измерения для отображения температуры	СЛОВО		0/1	флаг
V2	V2-SbP	37096	44018.0	ЧЗ	Выбор единицы измерения давления	СЛОВО		0/1	флаг
V2	V2-ddd	37098	44018.2	ЧЗ	Выбор значения, отображаемого в режиме Основного дисплея	СЛОВО		0...7	число
V2	V2-ddE	37100	44018.4	ЧЗ	Выбор значения, отображаемого на Эхо- дисплее	СЛОВО		0...7	число
V2	V2-rPH	37002	44018.6	ЧЗ	Выбор датчика, по которому регистрируются аварии по протоколу НАССР	СЛОВО		0...5	число
V2	V2-H00	36628	44019.0	ЧЗ	Выбор типа датчиков температуры (Pb1 ... Pb5)	СЛОВО		0/1/2	число
V2	V2-H02	37102	44019.2	ЧЗ	Время удержания нажатой кнопки для запуска функции	СЛОВО		0...250	сек
V2	V2-H08	37106	44019.4	ЧЗ	Выбор состояния прибора в режиме Ожидания	СЛОВО		0/1/2	число
V2	V2-H11	36638	44019.6	ЧЗ	Назначение и полярность Цифрового входа 1 (Pb1)	СЛОВО	ДА	-17...17	число
V2	V2-H12	36640	44020.0	ЧЗ	Назначение и полярность Цифрового входа 2 (Pb2)	СЛОВО	ДА	-17...17	число
V2	V2-H13	36642	44020.2	ЧЗ	Назначение и полярность Цифрового входа 3 (Pb3)	СЛОВО	ДА	-17...17	число
V2	V2-H14	36644	44020.4	ЧЗ	Назначение и полярность Цифрового входа 4 (Pb4)	СЛОВО	ДА	-17...17	число
V2	V2-H15	36646	44020.6	ЧЗ	Назначение и полярность Цифрового входа 5 (Pb5)	СЛОВО	ДА	-17...17	число
V2	V2-H16	36648	44021.0	ЧЗ	Назначение и полярность Цифрового входа 6 (Pb6)	СЛОВО	ДА	-17...17	число
V2	V2-H17	36650	44021.2	ЧЗ	Назначение и полярность Цифрового входа 7 (Pb7)	СЛОВО	ДА	-17...17	число
V2	V2-H18	36652	44021.4	ЧЗ	Назначение и полярность Цифрового входа 8 (DI)	СЛОВО	ДА	-17...17	число
V2	V2-dti	36670	44021.6	ЧЗ	Единица измерения задержки активизации Цифровых входов DI1 и DI2	СЛОВО		0/1	число
V2	V2-d11	36654	44022.0	ЧЗ	Задержка активизации Цифрового входа 1 (Pb1)	СЛОВО		0...255	мин/dti
V2	V2-d12	36656	44022.2	ЧЗ	Задержка активизации Цифрового входа 2 (Pb2)	СЛОВО		0...255	мин/dti
V2	V2-d13	36658	44022.4	ЧЗ	Задержка активизации Цифрового входа 3 (Pb3)	СЛОВО		0...255	мин
V2	V2-d14	36660	44022.6	ЧЗ	Задержка активизации Цифрового входа 4 (Pb4)	СЛОВО		0...255	мин
V2	V2-d15	36662	44023.0	ЧЗ	Задержка активизации Цифрового входа 5 (Pb5)	СЛОВО		0...255	мин
V2	V2-d16	36664	44023.2	ЧЗ	Задержка активизации Цифрового входа 6 (Pb6)	СЛОВО		0...255	мин
V2	V2-d17	36666	44023.4	ЧЗ	Задержка активизации Цифрового входа 7 (Pb7)	СЛОВО		0...255	мин
V2	V2-d18	36668	44023.6	ЧЗ	Задержка активизации Цифрового входа 8 (DI)	СЛОВО		0...255	мин
V2	V2-H21	36712	44024.0	ЧЗ	Назначение Цифрового выхода/Реле 1 (OUT 1)	СЛОВО		0...14	число
V2	V2-H22	36714	44024.2	ЧЗ	Назначение Цифрового выхода/Реле 2 (OUT 2)	СЛОВО		0...14	число
V2	V2-H23	36716	44024.4	ЧЗ	Назначение Цифрового выхода/Реле 3 (OUT 3)	СЛОВО		0...14	число
V2	V2-H24	36718	44024.6	ЧЗ	Назначение Цифрового выхода/Реле 4 (OUT 4)	СЛОВО		0...14	число
V2	V2-H25	36720	44025.0	ЧЗ	Назначение Цифрового выхода/Реле 5 (OUT 5)	СЛОВО		0...14	число
V2	V2-H27	36724	44025.4	ЧЗ	Назначение Цифрового выхода/Открытый коллектор 7	СЛОВО		0...14	число
V2	V2-H29	36726	44025.6	ЧЗ	Разрешение работы зуммера на клавиатуре	СЛОВО		0/1	флаг
V2	V2-H31	37108	44026.0	ЧЗ	Назначение кнопки ВВЕРХ	СЛОВО		0...8	число
V2	V2-H32	37110	44026.2	ЧЗ	Назначение кнопки ВНИЗ	СЛОВО		0...8	число
V2	V2-H33	37112	44026.4	ЧЗ	Назначение кнопки ESC	СЛОВО		0...8	число
V2	V2-H34	37114	44026.6	ЧЗ	Назначение кнопки FREE 1	СЛОВО		0...8	число
V2	V2-H35	37116	44027.0	ЧЗ	Назначение кнопки FREE 2	СЛОВО		0...8	число
V2	V2-H36	37118	44027.2	ЧЗ	Назначение кнопки FREE 3	СЛОВО		0...8	число
V2	V2-H37	37120	44027.4	ЧЗ	Назначение кнопки FREE 4	СЛОВО		0...8	число
V2	V2-H41	36672	44027.6	ЧЗ	Тип использования Аналогового входа 1 (Pb1)	СЛОВО		0/1/2	число
V2	V2-H42	36674	44028.0	ЧЗ	Тип использования Аналогового входа 2 (Pb2)	СЛОВО		0/1/2	число
V2	V2-H43	36676	44028.2	ЧЗ	Тип использования Аналогового входа 3 (Pb3)	СЛОВО		0/1/2	число
V2	V2-H44	36678	44028.4	ЧЗ	Тип использования Аналогового входа 4 (Pb4)	СЛОВО		0/1/2	число
V2	V2-H45	36680	44028.6	ЧЗ	Тип использования Аналогового входа 5 (Pb5)	СЛОВО		0/1/2	число
V2	V2-H46	36682	44029.0	ЧЗ	Тип использования Аналогового входа 1 (Pb6)	СЛОВО		0/1/2	число
V2	V2-H47	36684	44029.2	ЧЗ	Тип использования Аналогового входа 1 (Pb7)	СЛОВО		0/1/2	число
V2	V2-H50	36728	44029.4	ЧЗ	Выбор типа сигнала Аналогового выхода	СЛОВО		0/1	флаг

ПАПКА	МЕТКА	АДРЕС ПАРАМЕТРА	АДРЕС ВИЗУАЛИЗ.	ЧТ./ЗАП.	ОПИСАНИЕ	РАЗМЕР ДАННЫХ	КОНВЕРТ.	ДИАПАЗОН	ЕДИН. ИЗМ.
V2	V2-H51	36730	44029.6	ЧЗ	Назначение аналогового выхода	СЛОВО		0/1/2	число
V2	V2-H68	36732	44030.0	ЧЗ	Наличие/Использование часов реального времени	СЛОВО		0/1	флаг
V2	V2-H70	36688	44030.2	ЧЗ	Выбор 1-го датчика для расчета значения Виртуального датчика	СЛОВО		0...5	число
V2	V2-H71	36690	44030.4	ЧЗ	Выбор 2-го датчика для расчета значения Виртуального датчика	СЛОВО		0...5	число
V2	V2-H72	36692	44030.6	ЧЗ	Весовой % 1-го датчика в Виртуальном датчике в Дневном режиме	СЛОВО		0...100	%
V2	V2-H73	36694	44031.0	ЧЗ	Весовой % 1-го датчика в Виртуальном датчике в Ночном режиме	СЛОВО		0...100	%
V2	V2-Ety	37122	44031.2	ЧЗ	Выбор наличия/типа используемого Электронного ТРВ	СЛОВО		0/1/2	число
V2	V2-UL	---	44036.0	ЧЗ	Выгрузка таблицы настроечных параметров прибора на Unicard/MFK	2 БИТа		0...3	число
V2	V2-dL	---	44036.2	ЧЗ	Загрузка таблицы настроечных параметров с Unicard/MFK на прибор	2 БИТа		0...3	число
V2	V2-Fr	---	44036.4	ЧЗ	Очистка Unicard/MFK с ее форматированием под тип прибора	2 БИТа		0...3	число
ПАРАМЕТРЫ ПРИЛОЖЕНИЯ 3									
V3	V3-rE	37624	44160.0	ЧЗ	Выбор типа использующегося регулятора	СЛОВО		0...4	число
V3	V3-rP1	37626	44160.2	ЧЗ	Выбор датчика регулятора 1 (Термостата 1)	СЛОВО		0...7	число
V3	V3-rP2	37628	44160.4	ЧЗ	Выбор датчика регулятора 2 (Термостата 2)	СЛОВО		0...7	число
V3	V3-SP1	37630	44160.6	ЧЗ	Рабочая точка регулятора 1 (Термостата 1)	СЛОВО	ДА	V3-LS1...V3-HS1	°C/°F
V3	V3-dF1	37632	44161.0	ЧЗ	Дифференциал регулятора 1 (абсолютный или относительный)	СЛОВО	ДА	-58.0...302	°C/°F
V3	V3-SP2	37634	44161.2	ЧЗ	Рабочая точка регулятора 2 (Термостата 2)	СЛОВО	ДА	V3-LS2...V3-HS2	°C/°F
V3	V3-dF2	37636	44161.4	ЧЗ	Дифференциал регулятора 2 (абсолютный или относительный)	СЛОВО	ДА	-58.0...302	°C/°F
V3	V3-Stt	37642	44161.6	ЧЗ	Режим задания Дифференциалов dF1 и dF2	СЛОВО		0/1	флаг
V3	V3-HS1	37648	44162.0	ЧЗ	Максимальное значение для изменения Рабочей точки SP1	СЛОВО	ДА	V3-LS1...V3-HdL	°C/°F
V3	V3-LS1	37650	44162.2	ЧЗ	Минимальное значение для изменения Рабочей точки SP1	СЛОВО	ДА	V3-LdL...V3-HS1	°C/°F
V3	V3-HS2	37652	44162.4	ЧЗ	Максимальное значение для изменения Рабочей точки SP2	СЛОВО	ДА	V3-LS2...V3-HdL	°C/°F
V3	V3-LS2	37654	44162.6	ЧЗ	Минимальное значение для изменения Рабочей точки SP2	СЛОВО	ДА	V3-LdL...V3-HS2	°C/°F
V3	V3-NC1	37644	44163.0	ЧЗ	Выбор режима регулятора 1 (Термостата 1)	СЛОВО		0/1	флаг
V3	V3-NC2	37646	44163.2	ЧЗ	Выбор режима регулятора 2 (Термостата 2)	СЛОВО		0/1	флаг
V3	V3-Cit	37664	44163.6	ЧЗ	Минимальное время работы компрессора	СЛОВО		0...250	мин
V3	V3-CAt	37666	44164.0	ЧЗ	Максимальное время непрерывной работы компрессора	СЛОВО		0...250	мин
V3	V3-Ont	37676	44164.2	ЧЗ	Время рабочего состояния регулятора в цикле при отказе датчика	СЛОВО		0...250	мин
V3	V3-OfT	37678	44164.4	ЧЗ	Время выключенного состояния регулятора в цикле при отказе датчика	СЛОВО		0...250	мин
V3	V3-dOn	37668	44164.6	ЧЗ	Задержка от запроса на включение Компрессора до его выполнения	СЛОВО		0...250	сек
V3	V3-dOF	37670	44165.0	ЧЗ	Задержка от выключения компрессора до его последующего включения	СЛОВО		0...250	мин
V3	V3-dbi	37672	44165.2	ЧЗ	Задержка между двумя включениями Компрессорами	СЛОВО		0...250	мин
V3	V3-OdO	37674	44165.4	ЧЗ	Задержка включения выходов после включения прибора	СЛОВО		0...250	мин
V3	V3-OF1	37686	44166.6	ЧЗ	Величина фиксированного смещения по удаленной команде	СЛОВО	ДА	-50.0...50.0	°C/°F
V3	V3-dP1	37688	44167.0	ЧЗ	Выбор датчика для контроля прерывания Разморозки испарителя 1	СЛОВО		0...7	число

ПАПКА	МЕТКА	АДРЕС ПАРАМЕТРА	АДРЕС ВИЗУАЛИЗ.	ЧТ./ЗАП.	ОПИСАНИЕ	РАЗМЕР ДАННЫХ	КОНВЕРТ.	ДИАПАЗОН	ЕДИН. ИЗМ.
V3	V3-dP2	37690	44167.2	ЧЗ	Выбор датчика для контроля прерывания Разморозки испарителя 2	СЛОВО		0...7	число
V3	V3-dtY	37696	44167.4	ЧЗ	Выбор типа режима Разморозки	СЛОВО		0...4	число
V3	V3-dFt	37692	44167.6	ЧЗ	Выбор условия запуска Разморозки при 2 датчиках Разморозки	СЛОВО		0/1/2	число
V3	V3-dit	37698	44168.0	ЧЗ	Интервал между двумя последовательными циклами Разморозки	СЛОВО		0...250	часы/dt1
V3	V3-dt1	37704	44168.2	ЧЗ	Единица измерения интервалов между Разморозками (параметра dit)	СЛОВО		0/1/2	число
V3	V3-dt2	37706	44168.4	ЧЗ	Единица измерения продолжительностей Разморозки (парам. dE1/dE2)	СЛОВО		0/1/2	число
V3	V3-dCt	37694	44168.6	ЧЗ	Выбор режима отсчета интервала между Разморозками	СЛОВО		0...5	число
V3	V3-dOH	37708	44169.0	ЧЗ	Задержка запуска цикла Разморозки от получения запроса регулятора	СЛОВО		0...250	мин
V3	V3-dE1	37700	44169.2	ЧЗ	Максимальная продолжительность цикла Разморозки испарителя 1	СЛОВО		1...250	мин/dt2
V3	V3-dE2	37702	44169.4	ЧЗ	Максимальная продолжительность цикла Разморозки испарителя 2	СЛОВО		1...250	мин/dt2
V3	V3-dS1	37712	44169.6	ЧЗ	Порог температуры, при достижении которого Разморозка 1 прерывается	СЛОВО	ДА	-58.0...302	°C/°F
V3	V3-dS2	37714	44170.0	ЧЗ	Порог температуры, при достижении которого Разморозка 2 прерывается	СЛОВО	ДА	-58.0...302	°C/°F
V3	V3-dSS	37710	44170.2	ЧЗ	Нижний порог запуска разморозки по температуре испарителя	СЛОВО	ДА	-58.0...302	°C/°F
V3	V3-dPO	37716	44170.4	ЧЗ	Разрешение запуска цикла Разморозки сразу после включения прибора	СЛОВО		0/1	флаг
V3	V3-tcd	37718	44170.6	ЧЗ	Время работы (>0) или простоя (<0) Компрессора перед Разморозкой	СЛОВО	ДА	-60...60	мин
V3	V3-ndE	37720	44171.0	ЧЗ	Продолжительность цикла Разморозки с Горячим газом	СЛОВО		0...250	мин
V3	V3-PdC	37722	44171.2	ЧЗ	Время откачки Горячего газа после окончания Разморозки	СЛОВО		0...250	мин
V3	V3-tPd	37726	44171.4	ЧЗ	Минимальное время откачки холодного газа перед запуском Разморозки	СЛОВО		0...255	мин
V3	V3-dPH	37604	44171.6	ЧЗ	Час запуска периодической Разморозки	СЛОВО		0...24	часы
V3	V3-dPn	37606	44172.0	ЧЗ	Минуты запуска периодической Разморозки	СЛОВО		0...59	мин
V3	V3-dPd	37608	44172.2	ЧЗ	Интервал между запусками Разморозки по Периодическому графику	СЛОВО		1...7	День
V3	V3-Fd1	37502	44172.4	ЧЗ	1-й день недели, считающийся "Выходным"	СЛОВО		0...7	число
V3	V3-Fd2	37504	44172.6	ЧЗ	2-й день недели, считающийся "Выходным"	СЛОВО		0...7	число
V3	V3-Edt	37506	44173.0	ЧЗ	Своя продолжительность и температура конца Разморозки для событий	СЛОВО		0/1	флаг
V3	V3-d1H	37508	44173.2	ЧЗ	Час запуска 1-й Разморозки "Рабочих" дней	СЛОВО		0...24	часы
V3	V3-d1n	37510	44173.4	ЧЗ	Минуты запуска 1-й Разморозки "Рабочих" дней	СЛОВО		0...59	мин
V3	V3-d1t	37512	44173.6	ЧЗ	Максимальная продолжительность 1-й Разморозки "Рабочих" дней	СЛОВО		0...250	мин
V3	V3-d1S	37514	44174.0	ЧЗ	Температура прерывания 1-й Разморозки "Рабочих" дней	СЛОВО	ДА	-58.0...302	°C/°F
V3	V3-d2H	37516	44174.2	ЧЗ	Час запуска 2-й Разморозки "Рабочих" дней	СЛОВО	ДА	V3-d1H...24	часы
V3	V3-d2n	37518	44174.4	ЧЗ	Минуты запуска 2-й Разморозки "Рабочих" дней	СЛОВО		0...59	мин
V3	V3-d2t	37520	44174.6	ЧЗ	Максимальная продолжительность 2-й Разморозки "Рабочих" дней	СЛОВО		0...250	мин
V3	V3-d2S	37522	44175.0	ЧЗ	Температура прерывания 2-й Разморозки "Рабочих" дней	СЛОВО	ДА	-58.0...302	°C/°F
V3	V3-d3H	37524	44175.2	ЧЗ	Час запуска 3-й Разморозки "Рабочих" дней	СЛОВО		V3-d2H...24	часы
V3	V3-d3n	37526	44175.4	ЧЗ	Минуты запуска 3-й Разморозки "Рабочих" дней	СЛОВО		0...59	мин
V3	V3-d3t	37528	44175.6	ЧЗ	Максимальная продолжительность 3-й Разморозки "Рабочих" дней	СЛОВО		0...250	мин

ПАПКА	МЕТКА	АДРЕС ПАРАМЕТРА	АДРЕС ВИЗУАЛИЗ.	ЧТ./ЗАП.	ОПИСАНИЕ	РАЗМЕР ДАННЫХ	КОНВЕРТ.	ДИАПАЗОН	ЕДИН. ИЗМ.
V3	V3-d3S	37530	44176.0	ЧЗ	Температура прерывания 3-й Разморозки "Рабочих" дней	СЛОВО	ДА	-58.0...302	°C/°F
V3	V3-d4H	37532	44176.2	ЧЗ	Час запуска 4-й Разморозки "Рабочих" дней	СЛОВО		V3-d3H...24	часы
V3	V3-d4n	37534	44176.4	ЧЗ	Минуты запуска 4-й Разморозки "Рабочих" дней	СЛОВО		0...59	мин
V3	V3-d4t	37536	44176.6	ЧЗ	Максимальная продолжительность 4-й Разморозки "Рабочих" дней	СЛОВО		0...250	мин
V3	V3-d4S	37538	44177.0	ЧЗ	Температура прерывания 4-й Разморозки "Рабочих" дней	СЛОВО	ДА	-58.0...302	°C/°F
V3	V3-d5H	37540	44177.2	ЧЗ	Час запуска 5-й Разморозки "Рабочих" дней	СЛОВО		V3-d4H...24	часы
V3	V3-d5n	37542	44177.4	ЧЗ	Минуты запуска 5-й Разморозки "Рабочих" дней	СЛОВО		0...59	мин
V3	V3-d5t	37544	44177.6	ЧЗ	Максимальная продолжительность 5-й Разморозки "Рабочих" дней	СЛОВО		0...250	мин
V3	V3-d5S	37546	44178.0	ЧЗ	Температура прерывания 5-й Разморозки "Рабочих" дней	СЛОВО	ДА	-58.0...302	°C/°F
V3	V3-d6H	37548	44178.2	ЧЗ	Час запуска 6-й Разморозки "Рабочих" дней	СЛОВО		V3-d5H...24	часы
V3	V3-d6n	37550	44178.4	ЧЗ	Минуты запуска 6-й Разморозки "Рабочих" дней	СЛОВО		0...59	мин
V3	V3-d6t	37552	44178.6	ЧЗ	Максимальная продолжительность 6-й Разморозки "Рабочих" дней	СЛОВО		0...250	мин
V3	V3-d6S	37554	44179.0	ЧЗ	Температура прерывания 6-й Разморозки "Рабочих" дней	СЛОВО	ДА	-58.0...302	°C/°F
V3	V3-F1H	37556	44179.2	ЧЗ	Час запуска 1-й Разморозки "Выходных" дней	СЛОВО		0...24	часы
V3	V3-F1n	37558	44179.4	ЧЗ	Минуты запуска 1-й Разморозки "Выходных" дней	СЛОВО		0...59	мин
V3	V3-F1t	37560	44179.6	ЧЗ	Максимальная продолжительность 1-й Разморозки "Выходных" дней	СЛОВО		0...250	мин
V3	V3-F1S	37562	44180.0	ЧЗ	Температура прерывания 1-й Разморозки "Выходных" дней	СЛОВО	ДА	-58.0...302	°C/°F
V3	V3-F2H	37564	44180.2	ЧЗ	Час запуска 2-й Разморозки "Выходных" дней	СЛОВО		V3-F1H...24	часы
V3	V3-F2n	37566	44180.4	ЧЗ	Минуты запуска 2-й Разморозки "Выходных" дней	СЛОВО		0...59	мин
V3	V3-F2t	37568	44180.6	ЧЗ	Максимальная продолжительность 2-й Разморозки "Выходных" дней	СЛОВО		0...250	мин
V3	V3-F2S	37570	44181.0	ЧЗ	Температура прерывания 2-й Разморозки "Выходных" дней	СЛОВО	ДА	-58.0...302	°C/°F
V3	V3-F3H	37572	44181.2	ЧЗ	Час запуска 3-й Разморозки "Выходных" дней	СЛОВО		V3-F2H...24	часы
V3	V3-F3n	37574	44181.4	ЧЗ	Минуты запуска 3-й Разморозки "Выходных" дней	СЛОВО		0...59	мин
V3	V3-F3t	37576	44181.6	ЧЗ	Максимальная продолжительность 3-й Разморозки "Выходных" дней	СЛОВО		0...250	мин
V3	V3-F3S	37578	44182.0	ЧЗ	Температура прерывания 3-й Разморозки "Выходных" дней	СЛОВО	ДА	-58.0...302	°C/°F
V3	V3-F4H	37580	44182.2	ЧЗ	Час запуска 4-й Разморозки "Выходных" дней	СЛОВО		V3-F3H...24	часы
V3	V3-F4n	37582	44182.4	ЧЗ	Минуты запуска 4-й Разморозки "Выходных" дней	СЛОВО		0...59	мин
V3	V3-F4t	37584	44182.6	ЧЗ	Максимальная продолжительность 4-й Разморозки "Выходных" дней	СЛОВО		0...250	мин
V3	V3-F4S	37586	44183.0	ЧЗ	Температура прерывания 4-й Разморозки "Выходных" дней	СЛОВО	ДА	-58.0...302	°C/°F
V3	V3-F5H	37588	44183.2	ЧЗ	Час запуска 5-й Разморозки "Выходных" дней	СЛОВО		V3-F4H...24	часы
V3	V3-F5n	37590	44183.4	ЧЗ	Минуты запуска 5-й Разморозки "Выходных" дней	СЛОВО		0...59	мин
V3	V3-F5t	37592	44183.6	ЧЗ	Максимальная продолжительность 5-й Разморозки "Выходных" дней	СЛОВО		0...250	мин
V3	V3-F5S	37594	44184.0	ЧЗ	Температура прерывания 5-й Разморозки "Выходных" дней	СЛОВО	ДА	-58.0...302	°C/°F
V3	V3-F6H	37596	44184.2	ЧЗ	Час запуска 6-й Разморозки "Выходных" дней	СЛОВО		V3-F5H...24	часы
V3	V3-F6n	37598	44184.4	ЧЗ	Минуты запуска 6-й Разморозки "Выходных" дней	СЛОВО		0...59	мин
V3	V3-F6t	37600	44184.6	ЧЗ	Максимальная продолжительность 6-й Разморозки "Выходных" дней	СЛОВО		0...250	мин
V3	V3-F6S	37602	44185.0	ЧЗ	Температура прерывания 6-й Разморозки "Выходных" дней	СЛОВО	ДА	-58.0...302	°C/°F
V3	V3-FP1	37728	44185.2	ЧЗ	Выбор датчика управления Вентилятором в обычном режиме	СЛОВО		0...7	число

ПАПКА	МЕТКА	АДРЕС ПАРАМЕТРА	АДРЕС ВИЗУАЛИЗ.	ЧТ./ЗАП.	ОПИСАНИЕ	РАЗМЕР ДАННЫХ	КОНВЕРТ.	ДИАПАЗОН	ЕДИН. ИЗМ.
V3	V3-FP2	37730	44185.4	ЧЗ	Выбор датчика управления Вентилятором в режиме Разморозки	СЛОВО		0...7	число
V3	V3-FPt	37732	44185.6	ЧЗ	Режим задания FSt	СЛОВО		0/1	флаг
V3	V3-FSt	37734	44186.0	ЧЗ	Температура испарителя, выше которой вентилятор выключается	СЛОВО	ДА	-58.0...302	°C/°F
V3	V3-FAd	37736	44186.2	ЧЗ	Дифференциал управления вентилятором	СЛОВО		0.1...25.0	°C/°F
V3	V3-Fdt	37738	44186.4	ЧЗ	Задержка запуска вентилятора испарителя после разморозки	СЛОВО		0...250	мин
V3	V3-dt	37748	44186.6	ЧЗ	Время дренажа теплообменника или время стекания капель	СЛОВО		0...250	мин
V3	V3-dFd	37744	44187.0	ЧЗ	Разрешение управления вентилятором во время Разморозки	СЛОВО		0/1	флаг
V3	V3-FCO	37742	44187.2	ЧЗ	Выбор режима управления вентилятором испарителя	СЛОВО		0...3	число
V3	V3-FdC	37740	44187.6	ЧЗ	Задержка от выключения компрессора до выключения вентилятора	СЛОВО		0...250	мин
V3	V3-FOn	37750	44188.0	ЧЗ	Время Включенного состояния вентилятора в Дневном ШИМ цикле	СЛОВО		0...250	мин
V3	V3-FOF	37752	44188.2	ЧЗ	Время выключенного состояния вентилятора в Дневном ШИМ цикле	СЛОВО		0...250	мин
V3	V3-Fnn	37754	44188.4	ЧЗ	Время Включенного состояния вентилятора в Ночном ШИМ цикле	СЛОВО		0...250	мин
V3	V3-FnF	37756	44188.6	ЧЗ	Время выключенного состояния вентилятора в Ночном ШИМ цикле	СЛОВО		0...250	мин
V3	V3-rA1	37784	44189.0	ЧЗ	Выбор 1-го датчика для регистрации Аварий по пределам	СЛОВО		0...6	число
V3	V3-rA2	37786	44189.2	ЧЗ	Выбор 2-го датчика для регистрации Аварий по пределам	СЛОВО		0...6	число
V3	V3-Att	37788	44189.4	ЧЗ	Режим задания параметров температурных аварийных пределов	СЛОВО		0/1	флаг
V3	V3-AFd	37790	44189.6	ЧЗ	Дифференциал снятия аварий по температурным пределам	СЛОВО		0.1...25.0	°C/°F
V3	V3-HA1	37792	44190.0	ЧЗ	Верхний аварийный порог температуры 1-го датчика	СЛОВО	ДА	V3-LA1...302	°C/°F
V3	V3-LA1	37794	44190.2	ЧЗ	Нижний аварийный порог температуры 1-го датчика	СЛОВО	ДА	-58.0...V3-HA1	°C/°F
V3	V3-HA2	37796	44190.4	ЧЗ	Верхний аварийный порог температуры 2-го датчика	СЛОВО	ДА	V3-LA2...302	°C/°F
V3	V3-LA2	37798	44190.6	ЧЗ	Нижний аварийный порог температуры 2-го датчика	СЛОВО	ДА	-58.0...V3-HA2	°C/°F
V3	V3-PAO	37800	44191.0	ЧЗ	Задержка регистрации аварий по пределам от включения прибора	СЛОВО		0...10	часы
V3	V3-dAO	37804	44191.2	ЧЗ	Задержка регистрации аварий по пределам после разморозки	СЛОВО		0...250	мин
V3	V3-OAO	37802	44191.4	ЧЗ	Задержка регистрации аварий по пределам после закрытия двери	СЛОВО		0...10	часы
V3	V3-tdO	37892	44191.6	ЧЗ	Задержка от момента открытия двери до выдачи аварии открытой двери	СЛОВО		0...250	число
V3	V3-tA1	37806	44192.0	ЧЗ	Задержка выдачи аварий по пределам датчика 1 после их нарушения	СЛОВО		0...250	мин
V3	V3-tA2	37808	44192.2	ЧЗ	Задержка выдачи аварий по пределам датчика 2 после их нарушения	СЛОВО		0...250	мин
V3	V3-dAt	37724	44192.4	ЧЗ	Регистрация аварии при завершении разморозки по времени	СЛОВО		0/1	флаг
V3	V3-EAL	37812	44192.6	ЧЗ	Отключение нагрузок Цифровым входом Внешней аварии	СЛОВО		0/1/2	число
V3	V3-tP	37894	44193.0	ЧЗ	"Принятие" аварии нажатием ЛЮБОЙ кнопки	СЛОВО		0/1	флаг
V3	V3-Art	37782	44193.2	ЧЗ	Период проверки подтверждения аварии сети Link ²	СЛОВО		0...250	мин*10
V3	V3-dSd	37776	44193.4	ЧЗ	Разрешить включение Света при открытии двери (реле Двери)	СЛОВО		0/1	флаг
V3	V3-dLt	37778	44193.6	ЧЗ	Задержка выключения реле Света (помещения) после подачи команды	СЛОВО		0...250	мин
V3	V3-OFL	37780	44194.0	ЧЗ	Кнопка Света всегда незамедлительно выключает реле Света	СЛОВО		0/1	флаг

ПАПКА	МЕТКА	АДРЕС ПАРАМЕТРА	АДРЕС ВИЗУАЛИЗ.	ЧТ./ЗАП.	ОПИСАНИЕ	РАЗМЕР ДАННЫХ	КОНВЕРТ.	ДИАПАЗОН	ЕДИН. ИЗМ.
V3	V3-dOd	37810	44194.2	ЧЗ	Отключение нагрузок Цифровым входом реле двери	СЛОВО		0...3	число
V3	V3-dOA	37814	44194.4	ЧЗ	Управление нагрузками Цифровыми входами, выбираемыми РЕА	СЛОВО		0...5	число
V3	V3-PEA	37816	44194.6	ЧЗ	Позволяет выбрать Цифровые входы для действия выбранного по dOA	СЛОВО		0...3	число
V3	V3-dCO	37818	44195.0	ЧЗ	Задержка действия по dOA для Компрессора по команде по dOA	СЛОВО		0...250	мин
V3	V3-dFO	37820	44195.2	ЧЗ	Задержка действия по dOA для Вентилятора по команде по dOA	СЛОВО		0...250	мин
V3	V3-ASb	37872	44195.4	ЧЗ	Кнопки дополнительной нагрузки (AUX) и Света в режиме Ожидания	СЛОВО		0/1	флаг
V3	V3-L00	37376	44195.6	ЧЗ	Выбор датчика, который используется как общий в сети	СЛОВО		0...6	число
V3	V3-L01	37378	44196.0	ЧЗ	Общее отображаемое значение в сети Link ²	СЛОВО		0/1/2	число
V3	V3-L02	37380	44196.2	ЧЗ	Отправлять новое значение Рабочей точки другим приборам сети Link ²	СЛОВО		0/1	флаг
V3	V3-L03	37382	44196.4	ЧЗ	Разрешает давать в сеть Link ² команду на Разморозку	СЛОВО		0/1	флаг
V3	V3-L04	37384	44196.6	ЧЗ	Режим завершения разморозки	СЛОВО		0/1	флаг
V3	V3-L05	37386	44197.0	ЧЗ	Позволяет синхронизацию команды Режимы Ожидания	СЛОВО		0/1	флаг
V3	V3-L06	37388	44197.2	ЧЗ	Позволяет синхронизацию команды Свет	СЛОВО		0/1	флаг
V3	V3-L07	37390	44197.4	ЧЗ	Позволяет синхронизацию команды Режимы Энергосбережения	СЛОВО		0/1	флаг
V3	V3-L08	37392	44197.6	ЧЗ	Позволяет синхронизацию команды Дополнительная нагрузка	СЛОВО		0/1	флаг
V3	V3-L09	37394	44198.0	ЧЗ	Разрешает использование общего датчика насыщения	СЛОВО		0/1	флаг
V3	V3-L10	37896	44198.2	ЧЗ	Время ожидания конца разморозки на всех приборах (зависимый реж.)	СЛОВО		0...250	мин
V3	V3-dcS	37764	44199.0	ЧЗ	Рабочая точка цикла Глубокого охлаждения	СЛОВО	ДА	-58.0...302	°C/°F
V3	V3-tdc	37766	44199.2	ЧЗ	Продолжительность цикла Глубокого охлаждения	СЛОВО		0...250	мин
V3	V3-dcc	37768	44199.4	ЧЗ	Задержка запуска Разморозки после цикла Глубокого охлаждения	СЛОВО		0...250	мин
V3	V3-ESf	37622	44199.6	ЧЗ	Действия, выполняемые по временной таблице событий по часам RTC	СЛОВО		0...4	число
V3	V3-ESF	37758	44200.0	ЧЗ	Разрешение активизации режима Энергосбережения для Вентиляторов	СЛОВО		0/1	флаг
V3	V3-Cdt	37760	44200.2	ЧЗ	Время закрытой двери до ввода режима Динамического смещения	СЛОВО		0...255	мин*10
V3	V3-ESo	37762	44200.4	ЧЗ	Интенсивность открытия двери для выхода из Динамического смещения	СЛОВО		0...10	число
V3	V3-OS1	37656	44200.6	ЧЗ	Смещение рабочей точки регулятора 1 в режиме Энергосбережения	СЛОВО	ДА	-50.0...50.0	°C/°F
V3	V3-OS2	37658	44201.0	ЧЗ	Смещение рабочей точки регулятора 2 в режиме Энергосбережения	СЛОВО	ДА	-50.0...50.0	°C/°F
V3	V3-Od1	37660	44201.2	ЧЗ	Динамическое смещение рабочей точки 1 в установках с дверью	СЛОВО	ДА	-50.0...50.0	°C/°F
V3	V3-Od2	37662	44201.4	ЧЗ	Динамическое смещение рабочей точки 2 в установках с дверью	СЛОВО	ДА	-50.0...50.0	°C/°F
V3	V3-dn1	37638	44201.6	ЧЗ	Дифференциал регулятора 1 в режиме Энергосбережения	СЛОВО	ДА	-58.0...302	°C/°F
V3	V3-dn2	37640	44202.0	ЧЗ	Дифференциал регулятора 2 в режиме Энергосбережения	СЛОВО	ДА	-58.0...302	°C/°F
V3	V3-EdH	37610	44202.2	ЧЗ	Час запуска режима Энергосбережения по "Рабочим" дням	СЛОВО		0...24	часы
V3	V3-Edn	37612	44202.4	ЧЗ	Минуты запуска режима Энергосбережения по "Рабочим" дням	СЛОВО		0...59	мин

ПАПКА	МЕТКА	АДРЕС ПАРАМЕТРА	АДРЕС ВИЗУАЛИЗ.	ЧТ./ЗАП.	ОПИСАНИЕ	РАЗМЕР ДАННЫХ	КОНВЕРТ.	ДИАПАЗОН	ЕДИН. ИЗМ.
V3	V3-Edd	37614	44202.6	ЧЗ	Продолжительность режима Энергосбережения по "Рабочим" дням	СЛОВО		1...72	часы
V3	V3-EFH	37616	44203.0	ЧЗ	Час запуска режима Энергосбережения по "Выходным" дням	СЛОВО		0...24	часы
V3	V3-EFn	37618	44203.2	ЧЗ	Минуты запуска режима Энергосбережения по "Выходным" дням	СЛОВО		0...59	мин
V3	V3-EFd	37620	44203.4	ЧЗ	Продолжительность режима Энергосбережения по "Выходным" дням	СЛОВО		1...72	часы
V3	V3-FH	37822	44203.6	ЧЗ	Выбор типа управления/датчика Рамочного Нагревателя	СЛОВО		0...7	число
V3	V3-FHt	37826	44204.0	ЧЗ	Период ШИМ цикла управления Рамочным Нагревателем	СЛОВО		1...2500	сек*10
V3	V3-FH0	37828	44204.2	ЧЗ	Рабочая точка Рамочного нагревателя по датчику на двери	СЛОВО	ДА	-58.0...302	°C/°F
V3	V3-FH1	37830	44204.4	ЧЗ	Смещение Пропорциональной зоны Рамочного нагревателя	СЛОВО		0.0...25.0	°C/°F
V3	V3-FH2	37832	44204.6	ЧЗ	Пропорциональная зона Рамочного нагревателя по датчику	СЛОВО		0.0...25.0	°C/°F
V3	V3-FH3	37834	44205.0	ЧЗ	Минимальный процент выхода Рамочного нагревателя	СЛОВО		0...100	%
V3	V3-FH4	37836	44205.2	ЧЗ	Максимальный % выхода Рамочного нагревателя для Дневного режима	СЛОВО		0...100	%
V3	V3-FH5	37838	44205.4	ЧЗ	Максимальный % выхода Рамочного нагревателя для Дневного режима	СЛОВО		0...100	%
V3	V3-FH6	37840	44205.6	ЧЗ	Фиксированный % выхода Рамочного нагревателя при Разморозке	СЛОВО		0...100	%
V3	V3-LOC	37846	44206.0	ЧЗ	Блокировка изменения Рабочей точки	СЛОВО		0/1	флаг
V3	V3-PS1	37848	44206.2	ЧЗ	Пароль 1	СЛОВО		0...250	число
V3	V3-PS2	37850	44206.4	ЧЗ	Пароль 2	СЛОВО		0...250	число
V3	V3-ndt	37852	44206.6	ЧЗ	Индикация десятичной точки при отображении значений	СЛОВО		0/1	флаг
V3	V3-CA1	37464	44207.0	ЧЗ	Смещение/Калибровка к значению, считываемому с датчика Pb1	СЛОВО	ДА	-30.0...30.0	°C/°F
V3	V3-CA2	37466	44207.2	ЧЗ	Смещение/Калибровка к значению, считываемому с датчика Pb2	СЛОВО	ДА	-30.0...30.0	°C/°F
V3	V3-CA3	37468	44207.4	ЧЗ	Смещение/Калибровка к значению, считываемому с датчика Pb3	СЛОВО	ДА	-30.0...30.0	°C/°F
V3	V3-CA4	37470	44207.6	ЧЗ	Смещение/Калибровка к значению, считываемому с датчика Pb4	СЛОВО	ДА	-30.0...30.0	°C/°F
V3	V3-CA5	37472	44208.0	ЧЗ	Смещение/Калибровка к значению, считываемому с датчика Pb5	СЛОВО	ДА	-30.0...30.0	°C/°F
V3	V3-CA6	37474	44208.2	ЧЗ	Смещение/Калибровка к значению, считываемому с датчика Pb6	СЛОВО	ДА	-30.0...30.0	Бар/Psi
V3	V3-CA7	37476	44208.4	ЧЗ	Смещение/Калибровка к значению, считываемому с датчика Pb7	СЛОВО	ДА	-30.0...30.0	Бар/Psi
V3	V3-LdL	37854	44208.6	ЧЗ	Минимальное, отображаемое на дисплее значение	СЛОВО	ДА	-58.0...V3-HdL	°C/°F
V3	V3-HdL	37856	44209.0	ЧЗ	Максимальное, отображаемое на дисплее значение	СЛОВО	ДА	V3-LdL...302	°C/°F
V3	V3-ddL	37858	44209.2	ЧЗ	Режим дисплея при Разморозке (до достижения Рабочей точки)	СЛОВО		0/1/2	число
V3	V3-Ldd	37860	44209.4	ЧЗ	Максимальное время смены режима дисплея при Разморозке (по ddL)	СЛОВО		0...250	мин
V3	V3-dro	37862	44209.6	ЧЗ	Выбор единицы измерения для отображения температуры	СЛОВО		0/1	флаг
V3	V3-SbP	37864	44210.0	ЧЗ	Выбор единицы измерения давления	СЛОВО		0/1	флаг
V3	V3-ddd	37866	44210.2	ЧЗ	Выбор значения, отображаемого в режиме Основного дисплея	СЛОВО		0...7	число
V3	V3-ddE	37868	44210.4	ЧЗ	Выбор значения, отображаемого на Эхо- дисплее	СЛОВО		0...7	число
V3	V3-rPH	37770	44210.6	ЧЗ	Выбор датчика, по которому регистрируются аварии по протоколу НАССР	СЛОВО		0...5	число
V3	V3-H00	37396	44211.0	ЧЗ	Выбор типа датчиков температуры (Pb1 ... Pb5)	СЛОВО		0/1/2	число

ПАПКА	МЕТКА	АДРЕС ПАРАМЕТРА	АДРЕС ВИЗУАЛИЗ.	ЧТ./ЗАП.	ОПИСАНИЕ	РАЗМЕР ДАННЫХ	КОНВЕРТ.	ДИАПАЗОН	ЕДИН. ИЗМ.
V3	V3-H02	37870	44211.2	ЧЗ	Время удержания нажатой кнопки для запуска функции	СЛОВО		0...250	сек
V3	V3-H08	37874	44211.4	ЧЗ	Выбор состояния прибора в режиме Ожидания	СЛОВО		0/1/2	число
V3	V3-H11	37406	44211.6	ЧЗ	Назначение и полярность Цифрового входа 1 (Pb1)	СЛОВО	ДА	-17...17	число
V3	V3-H12	37408	44212.0	ЧЗ	Назначение и полярность Цифрового входа 2 (Pb2)	СЛОВО	ДА	-17...17	число
V3	V3-H13	37410	44212.2	ЧЗ	Назначение и полярность Цифрового входа 3 (Pb3)	СЛОВО	ДА	-17...17	число
V3	V3-H14	37412	44212.4	ЧЗ	Назначение и полярность Цифрового входа 4 (Pb4)	СЛОВО	ДА	-17...17	число
V3	V3-H15	37414	44212.6	ЧЗ	Назначение и полярность Цифрового входа 5 (Pb5)	СЛОВО	ДА	-17...17	число
V3	V3-H16	37416	44213.0	ЧЗ	Назначение и полярность Цифрового входа 6 (Pb6)	СЛОВО	ДА	-17...17	число
V3	V3-H17	37418	44213.2	ЧЗ	Назначение и полярность Цифрового входа 7 (Pb7)	СЛОВО	ДА	-17...17	число
V3	V3-H18	37420	44213.4	ЧЗ	Назначение и полярность Цифрового входа 8 (DI)	СЛОВО	ДА	-17...17	число
V3	V3-dti	37438	44213.6	ЧЗ	Единица измерения задержки активизации Цифровых входов DI1 и DI2	СЛОВО		0/1	число
V3	V3-d11	37422	44214.0	ЧЗ	Задержка активизации Цифрового входа 1 (Pb1)	СЛОВО		0...255	мин/dti
V3	V3-d12	37424	44214.2	ЧЗ	Задержка активизации Цифрового входа 2 (Pb2)	СЛОВО		0...255	мин/dti
V3	V3-d13	37426	44214.4	ЧЗ	Задержка активизации Цифрового входа 3 (Pb3)	СЛОВО		0...255	мин
V3	V3-d14	37428	44214.6	ЧЗ	Задержка активизации Цифрового входа 4 (Pb4)	СЛОВО		0...255	мин
V3	V3-d15	37430	44215.0	ЧЗ	Задержка активизации Цифрового входа 5 (Pb5)	СЛОВО		0...255	мин
V3	V3-d16	37432	44215.2	ЧЗ	Задержка активизации Цифрового входа 6 (Pb6)	СЛОВО		0...255	мин
V3	V3-d17	37434	44215.4	ЧЗ	Задержка активизации Цифрового входа 7 (Pb7)	СЛОВО		0...255	мин
V3	V3-d18	37436	44215.6	ЧЗ	Задержка активизации Цифрового входа 8 (DI)	СЛОВО		0...255	мин
V3	V3-H21	37480	44216.0	ЧЗ	Назначение Цифрового выхода/Реле 1 (OUT 1)	СЛОВО		0...14	число
V3	V3-H22	37482	44216.2	ЧЗ	Назначение Цифрового выхода/Реле 2 (OUT 2)	СЛОВО		0...14	число
V3	V3-H23	37484	44216.4	ЧЗ	Назначение Цифрового выхода/Реле 3 (OUT 3)	СЛОВО		0...14	число
V3	V3-H24	37486	44216.6	ЧЗ	Назначение Цифрового выхода/Реле 4 (OUT 4)	СЛОВО		0...14	число
V3	V3-H25	37488	44217.0	ЧЗ	Назначение Цифрового выхода/Реле 5 (OUT 5)	СЛОВО		0...14	число
V3	V3-H27	37492	44217.4	ЧЗ	Назначение Цифрового выхода/Открытый коллектор 7	СЛОВО		0...14	число
V3	V3-H29	37494	44217.6	ЧЗ	Разрешение работы зуммера на клавиатуре	СЛОВО		0/1	флаг
V3	V3-H31	37876	44218.0	ЧЗ	Назначение кнопки ВВЕРХ	СЛОВО		0...8	число
V3	V3-H32	37878	44218.2	ЧЗ	Назначение кнопки ВНИЗ	СЛОВО		0...8	число
V3	V3-H33	37880	44218.4	ЧЗ	Назначение кнопки ESC	СЛОВО		0...8	число
V3	V3-H34	37882	44218.6	ЧЗ	Назначение кнопки FREE 1	СЛОВО		0...8	число
V3	V3-H35	37884	44219.0	ЧЗ	Назначение кнопки FREE 2	СЛОВО		0...8	число
V3	V3-H36	37886	44219.2	ЧЗ	Назначение кнопки FREE 3	СЛОВО		0...8	число
V3	V3-H37	37888	44219.4	ЧЗ	Назначение кнопки FREE 4	СЛОВО		0...8	число
V3	V3-H41	37440	44219.6	ЧЗ	Тип использования Аналогового входа 1 (Pb1)	СЛОВО		0/1/2	число
V3	V3-H42	37442	44220.0	ЧЗ	Тип использования Аналогового входа 2 (Pb2)	СЛОВО		0/1/2	число
V3	V3-H43	37444	44220.2	ЧЗ	Тип использования Аналогового входа 3 (Pb3)	СЛОВО		0/1/2	число
V3	V3-H44	37446	44220.4	ЧЗ	Тип использования Аналогового входа 4 (Pb4)	СЛОВО		0/1/2	число
V3	V3-H45	37448	44220.6	ЧЗ	Тип использования Аналогового входа 5 (Pb5)	СЛОВО		0/1/2	число
V3	V3-H46	37450	44221.0	ЧЗ	Тип использования Аналогового входа 1 (Pb6)	СЛОВО		0/1/2	число
V3	V3-H47	37452	44221.2	ЧЗ	Тип использования Аналогового входа 1 (Pb7)	СЛОВО		0/1/2	число
V3	V3-H50	37496	44221.4	ЧЗ	Выбор типа сигнала Аналогового выхода	СЛОВО		0/1	флаг
V3	V3-H51	37498	44221.6	ЧЗ	Назначение аналогового выхода	СЛОВО		0/1/2	число
V3	V3-H68	37500	44222.0	ЧЗ	Наличие/Использование часов реального времени	СЛОВО		0/1	флаг
V3	V3-H70	37456	44222.2	ЧЗ	Выбор 1-го датчика для расчета значения Виртуального датчика	СЛОВО		0...5	число
V3	V3-H71	37458	44222.4	ЧЗ	Выбор 2-го датчика для расчета значения Виртуального датчика	СЛОВО		0...5	число
V3	V3-H72	37460	44222.6	ЧЗ	Весовой % 1-го датчика в Виртуальном датчике в Дневном режиме	СЛОВО		0...100	%
V3	V3-H73	37462	44223.0	ЧЗ	Весовой % 1-го датчика в Виртуальном датчике в Ночном режиме	СЛОВО		0...100	%
V3	V3-Ety	37890	44223.2	ЧЗ	Выбор наличия/типа используемого Электронного ТРВ	СЛОВО		0/1/2	число
V3	V3-UL	---	44228.0	ЧЗ	Выгрузка таблицы настроечных параметров прибора на Unicard/MFK	2 БИТа		0...3	число

ПАПКА	МЕТКА	АДРЕС ПАРАМЕТРА	АДРЕС ВИЗУАЛИЗ.	ЧТ./ЗАП.	ОПИСАНИЕ	РАЗМЕР ДАННЫХ	КОНВЕРТ.	ДИАПАЗОН	ЕДИН. ИЗМ.
V3	V3-dL	---	44228.2	ЧЗ	Загрузка таблицы настроечных параметров с Unicard/MFK на прибор	2 БИТа		0...3	число
V3	V3-Fr	---	44228.4	ЧЗ	Очистка Unicard/MFK с ее форматированием под тип прибора	2 БИТа		0...3	число
ПАРАМЕТРЫ ПРИЛОЖЕНИЯ 4									
V4	V4-rE	38392	44352.0	ЧЗ	Выбор типа используемого регулятора	СЛОВО		0...4	число
V4	V4-rP1	38394	44352.2	ЧЗ	Выбор датчика регулятора 1 (Термостата 1)	СЛОВО		0...7	число
V4	V4-rP2	38396	44352.4	ЧЗ	Выбор датчика регулятора 2 (Термостата 2)	СЛОВО		0...7	число
V4	V4-SP1	38398	44352.6	ЧЗ	Рабочая точка регулятора 1 (Термостата 1)	СЛОВО	ДА	V4-LS1...V4-HS1	°C/°F
V4	V4-dF1	38400	44353.0	ЧЗ	Дифференциал регулятора 1 (абсолютный или относительный)	СЛОВО	ДА	-58.0...302	°C/°F
V4	V4-SP2	38402	44353.2	ЧЗ	Рабочая точка регулятора 2 (Термостата 2)	СЛОВО	ДА	V4-LS2...V4-HS2	°C/°F
V4	V4-dF2	38404	44353.4	ЧЗ	Дифференциал регулятора 2 (абсолютный или относительный)	СЛОВО	ДА	-58.0...302	°C/°F
V4	V4-Stt	38410	44353.6	ЧЗ	Режим задания Дифференциалов dF1 и dF2	СЛОВО		0/1	флаг
V4	V4-HS1	38416	44354.0	ЧЗ	Максимальное значение для изменения Рабочей точки SP1	СЛОВО	ДА	V4-LS1...V4-HdL	°C/°F
V4	V4-LS1	38418	44354.2	ЧЗ	Минимальное значение для изменения Рабочей точки SP1	СЛОВО	ДА	V4-LdL...V4-HS1	°C/°F
V4	V4-HS2	38420	44354.4	ЧЗ	Максимальное значение для изменения Рабочей точки SP2	СЛОВО	ДА	V4-LS2...V4-HdL	°C/°F
V4	V4-LS2	38422	44354.6	ЧЗ	Минимальное значение для изменения Рабочей точки SP2	СЛОВО	ДА	V4-LdL...V4-HS2	°C/°F
V4	V4-HC1	38412	44355.0	ЧЗ	Выбор режима регулятора 1 (Термостата 1)	СЛОВО		0/1	флаг
V4	V4-HC2	38414	44355.2	ЧЗ	Выбор режима регулятора 2 (Термостата 2)	СЛОВО		0/1	флаг
V4	V4-Cit	38432	44356.2	ЧЗ	Минимальное время работы компрессора	СЛОВО		0...250	мин
V4	V4-CAt	38434	44356.4	ЧЗ	Максимальное время непрерывной работы компрессора	СЛОВО		0...250	мин
V4	V4-Ont	38444	44355.6	ЧЗ	Время рабочего состояния регулятора в цикле при отказе датчика	СЛОВО		0...250	мин
V4	V4-OFt	38446	44356.0	ЧЗ	Время выключенного состояния регулятора в цикле при отказе датчика	СЛОВО		0...250	мин
V4	V4-dOn	38436	44356.6	ЧЗ	Задержка от запроса на включение Компрессора до его выполнения	СЛОВО		0...250	сек
V4	V4-dOF	38438	44357.0	ЧЗ	Задержка от выключения компрессора до его последующего включения	СЛОВО		0...250	мин
V4	V4-dbi	38440	44357.2	ЧЗ	Задержка между двумя включениями Компрессорами	СЛОВО		0...250	мин
V4	V4-OdO	38442	44357.4	ЧЗ	Задержка включения выходов после включения прибора	СЛОВО		0...250	мин
V4	V4-OF1	38454	44358.6	ЧЗ	Величина фиксированного смещения по удаленной команде	СЛОВО	ДА	-50.0...50.0	°C/°F
V4	V4-dP1	38456	44359.0	ЧЗ	Выбор датчика для контроля прерывания Разморозки испарителя 1	СЛОВО		0...7	число
V4	V4-dP2	38458	44359.2	ЧЗ	Выбор датчика для контроля прерывания Разморозки испарителя 2	СЛОВО		0...7	число
V4	V4-dtY	38464	44359.4	ЧЗ	Выбор типа режима Разморозки	СЛОВО		0...4	число
V4	V4-dFt	38460	44359.6	ЧЗ	Выбор условия запуска Разморозки при 2 датчиках Разморозки	СЛОВО		0...2	число
V4	V4-dit	38466	44361.0	ЧЗ	Интервал между двумя последовательными циклами Разморозки	СЛОВО		0...250	часы/dt1
V4	V4-dt1	38472	44360.0	ЧЗ	Единица измерения интервалов между Разморозками (параметра dit)	СЛОВО		0/1/2	число
V4	V4-dt2	38474	44360.2	ЧЗ	Единица измерения продолжительностей Разморозки (парам. dE1/dE2)	СЛОВО		0/1/2	число
V4	V4-dCt	38462	44360.4	ЧЗ	Выбор режима отсчета интервала между Разморозками	СЛОВО		0...5	число
V4	V4-dOH	38476	44360.6	ЧЗ	Задержка запуска цикла Разморозки от получения запроса регулятора	СЛОВО		0...250	мин

ПАПКА	МЕТКА	АДРЕС ПАРАМЕТРА	АДРЕС ВИЗУАЛИЗ.	ЧТ./ЗАП.	ОПИСАНИЕ	РАЗМЕР ДАННЫХ	КОНВЕРТ.	ДИАПАЗОН	ЕДИН. ИЗМ.
V4	V4-dE1	38468	44361.2	ЧЗ	Максимальная продолжительность цикла Разморозки испарителя 1	СЛОВО		1...250	мин/dt2
V4	V4-dE2	38470	44361.4	ЧЗ	Максимальная продолжительность цикла Разморозки испарителя 2	СЛОВО		1...250	мин/dt2
V4	V4-dS1	38480	44361.6	ЧЗ	Порог температуры, при достижении которого Разморозка 1 прерывается	СЛОВО	ДА	-58.0...302	°C/°F
V4	V4-dS2	38482	44362.0	ЧЗ	Порог температуры, при достижении которого Разморозка 2 прерывается	СЛОВО	ДА	-58.0...302	°C/°F
V4	V4-dSS	38478	44362.2	ЧЗ	Нижний порог запуска разморозки по температуре испарителя	СЛОВО	ДА	-58.0...302	°C/°F
V4	V4-dPO	38484	44362.4	ЧЗ	Разрешение запуска цикла Разморозки сразу после включения прибора	СЛОВО		0/1	флаг
V4	V4-tcd	38486	44362.6	ЧЗ	Время работы (>0) или простоя (<0) Компрессора перед Разморозкой	СЛОВО	ДА	-60...60	мин
V4	V4-ndE	38488	44363.0	ЧЗ	Продолжительность цикла Разморозки с Горячим газом	СЛОВО		0...250	мин
V4	V4-PdC	38490	44363.2	ЧЗ	Время откачки Горячего газа после окончания Разморозки	СЛОВО		0...250	мин
V4	V4-tPd	38494	44363.4	ЧЗ	Минимальное время откачки холодного газа перед запуском Разморозки	СЛОВО		0...255	мин
V4	V4-dPH	38372	44363.6	ЧЗ	Час запуска периодической Разморозки	СЛОВО		0...24	часы
V4	V4-dPn	38374	44364.0	ЧЗ	Минуты запуска периодической Разморозки	СЛОВО		0...59	мин
V4	V4-dPd	38376	44364.2	ЧЗ	Интервал между запусками Разморозки по Периодическому графику	СЛОВО		1...7	День
V4	V4-Fd1	38270	44364.4	ЧЗ	1-й день недели, считающийся "Выходным"	СЛОВО		0...7	число
V4	V4-Fd2	38272	44364.6	ЧЗ	2-й день недели, считающийся "Выходным"	СЛОВО		0...7	число
V4	V4-Edt	38274	44365.0	ЧЗ	Своя продолжительность и температура конца Разморозки для событий	СЛОВО		0/1	флаг
V4	V4-d1H	38276	44365.2	ЧЗ	Час запуска 1-й Разморозки "Рабочих" дней	СЛОВО		0...24	часы
V4	V4-d1n	38278	44365.4	ЧЗ	Минуты запуска 1-й Разморозки "Рабочих" дней	СЛОВО		0...59	мин
V4	V4-d1t	38280	44365.6	ЧЗ	Максимальная продолжительность 1-й Разморозки "Рабочих" дней	СЛОВО		0...250	мин
V4	V4-d1S	38282	44366.0	ЧЗ	Температура прерывания 1-й Разморозки "Рабочих" дней	СЛОВО	ДА	-58.0...302	°C/°F
V4	V4-d2H	38284	44366.2	ЧЗ	Час запуска 2-й Разморозки "Рабочих" дней	СЛОВО	ДА	V4-d1H...24	часы
V4	V4-d2n	38286	44366.4	ЧЗ	Минуты запуска 2-й Разморозки "Рабочих" дней	СЛОВО		0...59	мин
V4	V4-d2t	38288	44366.6	ЧЗ	Максимальная продолжительность 2-й Разморозки "Рабочих" дней	СЛОВО		0...250	мин
V4	V4-d2S	38290	44367.0	ЧЗ	Температура прерывания 2-й Разморозки "Рабочих" дней	СЛОВО	ДА	-58.0...302	°C/°F
V4	V4-d3H	38292	44367.2	ЧЗ	Час запуска 3-й Разморозки "Рабочих" дней	СЛОВО		V4-d2H...24	часы
V4	V4-d3n	38294	44367.4	ЧЗ	Минуты запуска 3-й Разморозки "Рабочих" дней	СЛОВО		0...59	мин
V4	V4-d3t	38296	44367.6	ЧЗ	Максимальная продолжительность 3-й Разморозки "Рабочих" дней	СЛОВО		0...250	мин
V4	V4-d3S	38298	44368.0	ЧЗ	Температура прерывания 3-й Разморозки "Рабочих" дней	СЛОВО	ДА	-58.0...302	°C/°F
V4	V4-d4H	38300	44368.2	ЧЗ	Час запуска 4-й Разморозки "Рабочих" дней	СЛОВО		V4-d3H...24	часы
V4	V4-d4n	38302	44368.4	ЧЗ	Минуты запуска 4-й Разморозки "Рабочих" дней	СЛОВО		0...59	мин
V4	V4-d4t	38304	44368.6	ЧЗ	Максимальная продолжительность 4-й Разморозки "Рабочих" дней	СЛОВО		0...250	мин
V4	V4-d4S	38306	44369.0	ЧЗ	Температура прерывания 4-й Разморозки "Рабочих" дней	СЛОВО	ДА	-58.0...302	°C/°F
V4	V4-d5H	38308	44369.2	ЧЗ	Час запуска 5-й Разморозки "Рабочих" дней	СЛОВО		V4-d4H...24	часы
V4	V4-d5n	38310	44369.4	ЧЗ	Минуты запуска 5-й Разморозки "Рабочих" дней	СЛОВО		0...59	мин
V4	V4-d5t	38312	44369.6	ЧЗ	Максимальная продолжительность 5-й Разморозки "Рабочих" дней	СЛОВО		0...250	мин
V4	V4-d5S	38314	44370.0	ЧЗ	Температура прерывания 5-й Разморозки "Рабочих" дней	СЛОВО	ДА	-58.0...302	°C/°F
V4	V4-d6H	38316	44370.2	ЧЗ	Час запуска 6-й Разморозки "Рабочих" дней	СЛОВО		V4-d5H...24	часы

ПАПКА	МЕТКА	АДРЕС ПАРАМЕТРА	АДРЕС ВИЗУАЛИЗ.	ЧТ./ЗАП.	ОПИСАНИЕ	РАЗМЕР ДАННЫХ	КОНВЕРТ.	ДИАПАЗОН	ЕДИН. ИЗМ.
V4	V4-d6n	38318	44370.4	ЧЗ	Минуты запуска 6-й Разморозки "Рабочих" дней	СЛОВО		0...59	мин
V4	V4-d6t	38320	44370.6	ЧЗ	Максимальная продолжительность 6-й Разморозки "Рабочих" дней	СЛОВО		0...250	мин
V4	V4-d6S	38322	44371.0	ЧЗ	Температура прерывания 6-й Разморозки "Рабочих" дней	СЛОВО	ДА	-58.0...302	°C/°F
V4	V4-F1H	38324	44371.2	ЧЗ	Час запуска 1-й Разморозки "Выходных" дней	СЛОВО		0...24	часы
V4	V4-F1n	38326	44371.4	ЧЗ	Минуты запуска 1-й Разморозки "Выходных" дней	СЛОВО		0...59	мин
V4	V4-F1t	38328	44371.6	ЧЗ	Максимальная продолжительность 1-й Разморозки "Выходных" дней	СЛОВО		0...250	мин
V4	V4-F1S	38330	44372.0	ЧЗ	Температура прерывания 1-й Разморозки "Выходных" дней	СЛОВО	ДА	-58.0...302	°C/°F
V4	V4-F2H	38332	44372.2	ЧЗ	Час запуска 2-й Разморозки "Выходных" дней	СЛОВО		V4-F1H...24	часы
V4	V4-F2n	38334	44372.4	ЧЗ	Минуты запуска 2-й Разморозки "Выходных" дней	СЛОВО		0...59	мин
V4	V4-F2t	38336	44372.6	ЧЗ	Максимальная продолжительность 2-й Разморозки "Выходных" дней	СЛОВО		0...250	мин
V4	V4-F2S	38338	44373.0	ЧЗ	Температура прерывания 2-й Разморозки "Выходных" дней	СЛОВО	ДА	-58.0...302	°C/°F
V4	V4-F3H	38340	44373.2	ЧЗ	Час запуска 3-й Разморозки "Выходных" дней	СЛОВО		V4-F2H...24	часы
V4	V4-F3n	38342	44373.4	ЧЗ	Минуты запуска 3-й Разморозки "Выходных" дней	СЛОВО		0...59	мин
V4	V4-F3t	38344	44373.6	ЧЗ	Максимальная продолжительность 3-й Разморозки "Выходных" дней	СЛОВО		0...250	мин
V4	V4-F3S	38346	44374.0	ЧЗ	Температура прерывания 3-й Разморозки "Выходных" дней	СЛОВО	ДА	-58.0...302	°C/°F
V4	V4-F4H	38348	44374.2	ЧЗ	Час запуска 4-й Разморозки "Выходных" дней	СЛОВО		V4-F3H...24	часы
V4	V4-F4n	38350	44374.4	ЧЗ	Минуты запуска 4-й Разморозки "Выходных" дней	СЛОВО		0...59	мин
V4	V4-F4t	38352	44374.6	ЧЗ	Максимальная продолжительность 4-й Разморозки "Выходных" дней	СЛОВО		0...250	мин
V4	V4-F4S	38354	44375.0	ЧЗ	Температура прерывания 4-й Разморозки "Выходных" дней	СЛОВО	ДА	-58.0...302	°C/°F
V4	V4-F5H	38356	44375.2	ЧЗ	Час запуска 5-й Разморозки "Выходных" дней	СЛОВО		V4-F4H...24	часы
V4	V4-F5n	38358	44375.4	ЧЗ	Минуты запуска 5-й Разморозки "Выходных" дней	СЛОВО		0...59	мин
V4	V4-F5t	38360	44375.6	ЧЗ	Максимальная продолжительность 5-й Разморозки "Выходных" дней	СЛОВО		0...250	мин
V4	V4-F5S	38362	44376.0	ЧЗ	Температура прерывания 5-й Разморозки "Выходных" дней	СЛОВО	ДА	-58.0...302	°C/°F
V4	V4-F6H	38364	44376.2	ЧЗ	Час запуска 6-й Разморозки "Выходных" дней	СЛОВО		V4-F5H...24	часы
V4	V4-F6n	38366	44376.4	ЧЗ	Минуты запуска 6-й Разморозки "Выходных" дней	СЛОВО		0...59	мин
V4	V4-F6t	38368	44376.6	ЧЗ	Максимальная продолжительность 6-й Разморозки "Выходных" дней	СЛОВО		0...250	мин
V4	V4-F6S	38370	44377.0	ЧЗ	Температура прерывания 6-й Разморозки "Выходных" дней	СЛОВО	ДА	-58.0...302	°C/°F
V4	V4-FP1	38496	44377.2	ЧЗ	Выбор датчика управления Вентилятором в обычном режиме	СЛОВО		0...7	число
V4	V4-FP2	38498	44377.4	ЧЗ	Выбор датчика управления Вентилятором в режиме Разморозки	СЛОВО		0...7	число
V4	V4-FPt	38500	44377.6	ЧЗ	Режим задания FSt	СЛОВО		0/1	флаг
V4	V4-FSt	38502	44378.0	ЧЗ	Температура испарителя, выше которой вентилятор выключается	СЛОВО	ДА	-58.0...302	°C/°F
V4	V4-FAd	38504	44378.2	ЧЗ	Дифференциал управления вентилятором	СЛОВО		0.1...25.0	°C/°F
V4	V4-Fdt	38506	44378.4	ЧЗ	Задержка запуска вентилятора испарителя после разморозки	СЛОВО		0...250	мин
V4	V4-dt	38516	44378.6	ЧЗ	Время дренажа теплообменника или время стекания капель	СЛОВО		0...250	мин
V4	V4-dFd	38512	44379.0	ЧЗ	Разрешение управления вентилятором во время Разморозки	СЛОВО		0/1	флаг
V4	V4-FCO	38510	44379.2	ЧЗ	Выбор режима управления вентилятором испарителя	СЛОВО		0...3	число
V4	V4-FdC	38508	44379.6	ЧЗ	Задержка от выключения компрессора до выключения вентилятора	СЛОВО		0...250	мин

ПАПКА	МЕТКА	АДРЕС ПАРАМЕТРА	АДРЕС ВИЗУАЛИЗ.	ЧТ./ЗАП.	ОПИСАНИЕ	РАЗМЕР ДАННЫХ	КОНВЕРТ.	ДИАПАЗОН	ЕДИН. ИЗМ.
V4	V4-FOn	38518	44380.0	ЧЗ	Время Включенного состояния вентилятора в Дневном ШИМ цикле	СЛОВО		0...250	мин
V4	V4-FOF	38520	44380.2	ЧЗ	Время выключенного состояния вентилятора в Дневном ШИМ цикле	СЛОВО		0...250	мин
V4	V4-Fnn	38522	44380.4	ЧЗ	Время Включенного состояния вентилятора в Ночном ШИМ цикле	СЛОВО		0...250	мин
V4	V4-FnF	38524	44380.6	ЧЗ	Время выключенного состояния вентилятора в Ночном ШИМ цикле	СЛОВО		0...250	мин
V4	V4-rA1	38552	44381.0	ЧЗ	Выбор 1-го датчика для регистрации Аварий по пределам	СЛОВО		0...6	число
V4	V4-rA2	38554	44381.2	ЧЗ	Выбор 2-го датчика для регистрации Аварий по пределам	СЛОВО		0...6	число
V4	V4-Att	38556	44381.4	ЧЗ	Режим задания параметров температурных аварийных пределов	СЛОВО		0/1	флаг
V4	V4-AFd	38558	44381.6	ЧЗ	Дифференциал снятия аварий по температурным пределам	СЛОВО		0.1...25.0	°C/°F
V4	V4-HA1	38560	44382.0	ЧЗ	Верхний аварийны порог температуры 1-го датчика	СЛОВО	ДА	V4-LA1...302	°C/°F
V4	V4-LA1	38562	44382.2	ЧЗ	Нижний аварийны порог температуры 1-го датчика	СЛОВО	ДА	-58.0...V4-HA1	°C/°F
V4	V4-HA2	38564	44382.4	ЧЗ	Верхний аварийны порог температуры 2-го датчика	СЛОВО	ДА	V4-LA2...302	°C/°F
V4	V4-LA2	38566	44382.6	ЧЗ	Нижний аварийны порог температуры 2-го датчика	СЛОВО	ДА	-58.0...V4-HA2	°C/°F
V4	V4-PAO	38568	44383.0	ЧЗ	Задержка регистрации аварий по пределам от включения прибора	СЛОВО		0...10	часы
V4	V4-dAO	38572	44383.2	ЧЗ	Задержка регистрации аварий по пределам после разморозки	СЛОВО		0...250	мин
V4	V4-OAO	38570	44383.4	ЧЗ	Задержка регистрации аварий по пределам после закрытия двери	СЛОВО		0...10	часы
V4	V4-tdO	38660	44383.6	ЧЗ	Задержка от момента открытия двери до выдачи аварии открытой двери	СЛОВО		0...250	число
V4	V4-tA1	38574	44384.0	ЧЗ	Задержка выдачи аварий по пределам датчика 1 после их нарушения	СЛОВО		0...250	мин
V4	V4-tA2	38576	44384.2	ЧЗ	Задержка выдачи аварий по пределам датчика 2 после их нарушения	СЛОВО		0...250	мин
V4	V4-dAt	38492	44384.4	ЧЗ	Регистрация аварии при завершении разморозки по времени	СЛОВО		0/1	флаг
V4	V4-EAL	38580	44384.6	ЧЗ	Отключение нагрузок Цифровым входом Внешней аварии	СЛОВО		0/1/2	число
V4	V4-tP	38662	44385.0	ЧЗ	"Принятие" аварии нажатием ЛЮБОЙ кнопки	СЛОВО		0/1	флаг
V4	V4-Art	38550	44385.2	ЧЗ	Период проверки подтверждения аварии сети Link ²	СЛОВО		0...250	мин*10
V4	V4-dSd	38544	44385.4	ЧЗ	Link ² включение Света при открытии двери (реле Двери)	СЛОВО		0/1	флаг
V4	V4-dLt	38546	44385.6	ЧЗ	Задержка выключения реле Света (помещения) после подачи команды	СЛОВО		0...250	мин
V4	V4-OFL	38548	44386.0	ЧЗ	Кнопка Света всегда незамедлительно выключает реле Света	СЛОВО		0/1	флаг
V4	V4-dOd	38578	44386.2	ЧЗ	Отключение нагрузок Цифровым входом реле двери	СЛОВО		0...3	число
V4	V4-dOA	38582	44386.4	ЧЗ	Управление нагрузками Цифровыми входами, выбираемыми РЕА	СЛОВО		0...5	число
V4	V4-PEA	38584	44386.6	ЧЗ	Позволяет выбрать Цифровые входы для действия выбранного по dOA	СЛОВО		0...3	число
V4	V4-dCO	38586	44387.0	ЧЗ	Задержка действия по dOA для Компрессора по команде по dOA	СЛОВО		0...250	мин
V4	V4-dFO	38588	44387.2	ЧЗ	Задержка действия по dOA для Вентилятора по команде по dOA	СЛОВО		0...250	мин
V4	V4-ASb	38640	44387.4	ЧЗ	Кнопки дополнительной нагрузки (AUX) и Света в режиме Ожидания	СЛОВО		0/1	флаг
V4	V4-L00	38144	44387.6	ЧЗ	Выбор датчика, который используется как общий в сети	СЛОВО		0...6	число
V4	V4-L01	38146	44388.0	ЧЗ	Общее отображаемое значение в сети Link ²	СЛОВО		0/1/2	число

ПАПКА	МЕТКА	АДРЕС ПАРАМЕТРА	АДРЕС ВИЗУАЛИЗ.	ЧТ./ЗАП.	ОПИСАНИЕ	РАЗМЕР ДАННЫХ	КОНВЕРТ.	ДИАПАЗОН	ЕДИН. ИЗМ.
V4	V4-L02	38148	44388.2	ЧЗ	Отправлять новое значение Рабочей точки другим приборам сети Link ²	СЛОВО		0/1	флаг
V4	V4-L03	38150	44388.4	ЧЗ	Разрешает давать в сеть Link ² команду на Разморозку	СЛОВО		0/1	флаг
V4	V4-L04	38152	44388.6	ЧЗ	Режим завершения разморозки	СЛОВО		0/1	флаг
V4	V4-L05	38154	44389.0	ЧЗ	Позволяет синхронизацию команды Режимы Ожидания	СЛОВО		0/1	флаг
V4	V4-L06	38156	44389.2	ЧЗ	Позволяет синхронизацию команды Свет	СЛОВО		0/1	флаг
V4	V4-L07	38158	44389.4	ЧЗ	Позволяет синхронизацию команды Режимы Энергосбережения	СЛОВО		0/1	флаг
V4	V4-L08	38160	44389.6	ЧЗ	Позволяет синхронизацию команды Дополнительная нагрузка	СЛОВО		0/1	флаг
V4	V4-L09	38162	44390.0	ЧЗ	Разрешает использование общего датчика насыщения	СЛОВО		0/1	флаг
V4	V4-L10	38664	44390.2	ЧЗ	Время ожидания конца разморозки на всех приборах (зависимый реж.)	СЛОВО		0...250	мин
V4	V4-dcS	38532	44391.0	ЧЗ	Рабочая точка цикла Глубокого охлаждения	СЛОВО	ДА	-58.0...302	°C/°F
V4	V4-tdc	38534	44391.2	ЧЗ	Продолжительность цикла Глубокого охлаждения	СЛОВО		0...250	мин
V4	V4-dcc	38536	44391.4	ЧЗ	Задержка запуска Разморозки после цикла Глубокого охлаждения	СЛОВО		0...250	мин
V4	V4-ESt	38390	44391.6	ЧЗ	Действия, выполняемые по временной таблице событий по часам RTC	СЛОВО		0...4	число
V4	V4-ESF	38526	44392.0	ЧЗ	Разрешение активизации режима Энергосбережения для Вентиляторов	СЛОВО		0/1	флаг
V4	V4-Cdt	38528	44392.2	ЧЗ	Время закрытой двери до ввода режима Динамического смещения	СЛОВО		0...255	мин*10
V4	V4-ESo	38530	44392.4	ЧЗ	Интенсивность открытия двери для выхода из Динамического смещения	СЛОВО		0...10	число
V4	V4-OS1	38424	44392.6	ЧЗ	Смещение рабочей точки регулятора 1 в режиме Энергосбережения	СЛОВО	ДА	-50.0...50.0	°C/°F
V4	V4-OS2	38426	44393.0	ЧЗ	Смещение рабочей точки регулятора 2 в режиме Энергосбережения	СЛОВО	ДА	-50.0...50.0	°C/°F
V4	V4-Od1	38428	44393.2	ЧЗ	Динамическое смещение рабочей точки 1 в установках с дверью	СЛОВО	ДА	-50.0...50.0	°C/°F
V4	V4-Od2	38430	44393.4	ЧЗ	Динамическое смещение рабочей точки 2 в установках с дверью	СЛОВО	ДА	-50.0...50.0	°C/°F
V4	V4-dn1	38406	44393.6	ЧЗ	Дифференциал регулятора 1 в режиме Энергосбережения	СЛОВО	ДА	-58.0...302	°C/°F
V4	V4-dn2	38408	44394.0	ЧЗ	Дифференциал регулятора 2 в режиме Энергосбережения	СЛОВО	ДА	-58.0...302	°C/°F
V4	V4-EdH	38378	44394.2	ЧЗ	Час запуска режима Энергосбережения по "Рабочим" дням	СЛОВО		0...24	часы
V4	V4-Edn	38380	44394.4	ЧЗ	Минуты запуска режима Энергосбережения по "Рабочим" дням	СЛОВО		0...59	мин
V4	V4-Edd	38382	44394.6	ЧЗ	Продолжительность режима Энергосбережения по "Рабочим" дням	СЛОВО		1...72	часы
V4	V4-EFH	38384	44395.0	ЧЗ	Час запуска режима Энергосбережения по "Выходным" дням	СЛОВО		0...24	часы
V4	V4-EFn	38386	44395.2	ЧЗ	Минуты запуска режима Энергосбережения по "Выходным" дням	СЛОВО		0...59	мин
V4	V4-EFd	38388	44395.4	ЧЗ	Продолжительность режима Энергосбережения по "Выходным" дням	СЛОВО		1...72	часы
V4	V4-FH	38590	44395.6	ЧЗ	Выбор типа управления/датчика Рамочного Нагревателя	СЛОВО		0...7	число
V4	V4-FHt	38594	44396.0	ЧЗ	Период ШИМ цикла управления Рамочным Нагревателем	СЛОВО		1...2500	сек*10
V4	V4-FH0	38596	44396.2	ЧЗ	Рабочая точка Рамочного нагревателя по датчику на двери	СЛОВО	ДА	-58.0...302	°C/°F
V4	V4-FH1	38598	44396.4	ЧЗ	Смещение Пропорциональной зоны Рамочного нагревателя	СЛОВО		0.0...25.0	°C/°F

ПАПКА	МЕТКА	АДРЕС ПАРАМЕТРА	АДРЕС ВИЗУАЛИЗ.	ЧТ./ЗАП.	ОПИСАНИЕ	РАЗМЕР ДАННЫХ	КОНВЕРТ.	ДИАПАЗОН	ЕДИН. ИЗМ.
V4	V4-FH2	38600	44396.6	ЧЗ	Пропорциональная зона Рамочного нагревателя по датчику	СЛОВО		0.0...25.0	°C/°F
V4	V4-FH3	38602	44397.0	ЧЗ	Минимальный процент выхода Рамочного нагревателя	СЛОВО		0...100	%
V4	V4-FH4	38604	44397.2	ЧЗ	Максимальный % выхода Рамочного нагревателя для Дневного режима	СЛОВО		0...100	%
V4	V4-FH5	38606	44397.4	ЧЗ	Максимальный % выхода Рамочного нагревателя для Дневного режима	СЛОВО		0...100	%
V4	V4-FH6	38608	44397.6	ЧЗ	Фиксированный % выхода Рамочного нагревателя при Разморозке	СЛОВО		0...100	%
V4	V4-LOC	38614	44398.0	ЧЗ	Блокировка изменения Рабочей точки	СЛОВО		0/1	флаг
V4	V4-PS1	38616	44398.2	ЧЗ	Пароль 1	СЛОВО		0...250	число
V4	V4-PS2	38618	44398.4	ЧЗ	Пароль 2	СЛОВО		0...250	число
V4	V4-ndt	38620	44398.6	ЧЗ	Индикация десятичной точки при отображении значений	СЛОВО		0/1	флаг
V4	V4-CA1	38232	44399.0	ЧЗ	Смещение/Калибровка к значению, считываемому с датчика Pb1	СЛОВО	ДА	-30.0...30.0	°C/°F
V4	V4-CA2	38234	44399.2	ЧЗ	Смещение/Калибровка к значению, считываемому с датчика Pb2	СЛОВО	ДА	-30.0...30.0	°C/°F
V4	V4-CA3	38236	44399.4	ЧЗ	Смещение/Калибровка к значению, считываемому с датчика Pb3	СЛОВО	ДА	-30.0...30.0	°C/°F
V4	V4-CA4	38238	44399.6	ЧЗ	Смещение/Калибровка к значению, считываемому с датчика Pb4	СЛОВО	ДА	-30.0...30.0	°C/°F
V4	V4-CA5	38240	44400.0	ЧЗ	Смещение/Калибровка к значению, считываемому с датчика Pb5	СЛОВО	ДА	-30.0...30.0	°C/°F
V4	V4-CA6	38242	44400.2	ЧЗ	Смещение/Калибровка к значению, считываемому с датчика Pb6	СЛОВО	ДА	-30.0...30.0	Бар/Psi
V4	V4-CA7	38244	44400.4	ЧЗ	Смещение/Калибровка к значению, считываемому с датчика Pb7	СЛОВО	ДА	-30.0...30.0	Бар/Psi
V4	V4-LdL	38622	44400.6	ЧЗ	Минимальное, отображаемое на дисплее значение	СЛОВО	ДА	-58.0...V4-HdL	°C/°F
V4	V4-HdL	38624	44401.0	ЧЗ	Максимальное, отображаемое на дисплее значение	СЛОВО	ДА	V4-LdL...302	°C/°F
V4	V4-ddL	38626	44401.2	ЧЗ	Режим дисплея при Разморозке (до достижения Рабочей точки)	СЛОВО		0...2	число
V4	V4-Ldd	38628	44401.4	ЧЗ	Максимальное время смены режима дисплея при Разморозке (по ddL)	СЛОВО		0...250	мин
V4	V4-dro	38630	44401.6	ЧЗ	Выбор единицы измерения для отображения температуры	СЛОВО		0/1	флаг
V4	V4-SbP	38632	44402.0	ЧЗ	Выбор единицы измерения давления	СЛОВО		0/1	флаг
V4	V4-ddd	38634	44402.2	ЧЗ	Выбор значения, отображаемого в режиме Основного дисплея	СЛОВО		0...7	число
V4	V4-ddE	38636	44402.4	ЧЗ	Выбор значения, отображаемого на Эхо- дисплее	СЛОВО		0...7	число
V4	V4-rPH	38538	44402.6	ЧЗ	Выбор датчика, по которому регистрируются аварии по протоколу НАССР	СЛОВО		0...5	число
V4	V4-H00	38164	44403.0	ЧЗ	Выбор типа датчиков температуры (Pb1 ... Pb5)	СЛОВО		0...2	число
V4	V4-H02	38638	44403.2	ЧЗ	Время удержания нажатой кнопки для запуска функции	СЛОВО		0...250	сек
V4	V4-H08	38642	44403.4	ЧЗ	Выбор состояния прибора в режиме Ожидания	СЛОВО		0...2	число
V4	V4-H11	38174	44403.6	ЧЗ	Назначение и полярность Цифрового входа 1 (Pb1)	СЛОВО	ДА	-17...17	число
V4	V4-H12	38176	44404.0	ЧЗ	Назначение и полярность Цифрового входа 2 (Pb2)	СЛОВО	ДА	-17...17	число
V4	V4-H13	38178	44404.2	ЧЗ	Назначение и полярность Цифрового входа 3 (Pb3)	СЛОВО	ДА	-17...17	число
V4	V4-H14	38180	44404.4	ЧЗ	Назначение и полярность Цифрового входа 4 (Pb4)	СЛОВО	ДА	-17...17	число
V4	V4-H15	38182	44404.6	ЧЗ	Назначение и полярность Цифрового входа 5 (Pb5)	СЛОВО	ДА	-17...17	число
V4	V4-H16	38184	44405.0	ЧЗ	Назначение и полярность Цифрового входа 6 (Pb6)	СЛОВО	ДА	-17...17	число
V4	V4-H17	38186	44405.2	ЧЗ	Назначение и полярность Цифрового входа 7 (Pb7)	СЛОВО	ДА	-17...17	число
V4	V4-H18	38188	44405.4	ЧЗ	Назначение и полярность Цифрового входа 8 (DI)	СЛОВО	ДА	-17...17	число
V4	V4-dti	38206	44405.6	ЧЗ	Единица измерения задержки активизации Цифровых входов DI1 и DI2	СЛОВО		0/1	число
V4	V4-d11	38190	44406.0	ЧЗ	Задержка активизации Цифрового входа 1 (Pb1)	СЛОВО		0...255	мин/dti
V4	V4-d12	38192	44406.2	ЧЗ	Задержка активизации Цифрового входа 2 (Pb2)	СЛОВО		0...255	мин/dti

ПАПКА	МЕТКА	АДРЕС ПАРАМЕТРА	АДРЕС ВИЗУАЛИЗ.	ЧТ./ЗАП.	ОПИСАНИЕ	РАЗМЕР ДАННЫХ	КОНВЕРТ.	ДИАПАЗОН	ЕДИН. ИЗМ.
V4	V4-d13	38194	44406.4	ЧЗ	Задержка активизации Цифрового входа 3 (Pb3)	СЛОВО		0...255	МИН
V4	V4-d14	38196	44406.6	ЧЗ	Задержка активизации Цифрового входа 4 (Pb4)	СЛОВО		0...255	МИН
V4	V4-d15	38198	44407.0	ЧЗ	Задержка активизации Цифрового входа 5 (Pb5)	СЛОВО		0...255	МИН
V4	V4-d16	38200	44407.2	ЧЗ	Задержка активизации Цифрового входа 6 (Pb6)	СЛОВО		0...255	МИН
V4	V4-d17	38202	44407.4	ЧЗ	Задержка активизации Цифрового входа 7 (Pb7)	СЛОВО		0...255	МИН
V4	V4-d18	38204	44407.6	ЧЗ	Задержка активизации Цифрового входа 8 (DI)	СЛОВО		0...255	МИН
V4	V4-H21	38248	44408.0	ЧЗ	Назначение Цифрового выхода/Реле 1 (OUT 1)	СЛОВО		0...14	число
V4	V4-H22	38250	44408.2	ЧЗ	Назначение Цифрового выхода/Реле 2 (OUT 2)	СЛОВО		0...14	число
V4	V4-H23	38252	44408.4	ЧЗ	Назначение Цифрового выхода/Реле 3 (OUT 3)	СЛОВО		0...14	число
V4	V4-H24	38254	44408.6	ЧЗ	Назначение Цифрового выхода/Реле 4 (OUT 4)	СЛОВО		0...14	число
V4	V4-H25	38256	44409.0	ЧЗ	Назначение Цифрового выхода/Реле 5 (OUT 5)	СЛОВО		0...14	число
V4	V4-H27	38260	44409.4	ЧЗ	Назначение Цифрового выхода/Открытый коллектор 7	СЛОВО		0...14	число
V4	V4-H29	38262	44409.6	ЧЗ	Разрешение работы зуммера на клавиатуре	СЛОВО		0/1	флаг
V4	V4-H31	38644	44410.0	ЧЗ	Назначение кнопки ВВЕРХ	СЛОВО		0...8	число
V4	V4-H32	38646	44410.2	ЧЗ	Назначение кнопки ВНИЗ	СЛОВО		0...8	число
V4	V4-H33	38648	44410.4	ЧЗ	Назначение кнопки ESC	СЛОВО		0...8	число
V4	V4-H34	38650	44410.6	ЧЗ	Назначение кнопки FREE 1	СЛОВО		0...8	число
V4	V4-H35	38652	44411.0	ЧЗ	Назначение кнопки FREE 2	СЛОВО		0...8	число
V4	V4-H36	38654	44411.2	ЧЗ	Назначение кнопки FREE 3	СЛОВО		0...8	число
V4	V4-H37	38656	44412.4	ЧЗ	Назначение кнопки FREE 4	СЛОВО		0...8	число
V4	V4-H41	38208	44411.6	ЧЗ	Тип использования Аналогового входа 1 (Pb1)	СЛОВО		0/1/2	число
V4	V4-H42	38210	44412.0	ЧЗ	Тип использования Аналогового входа 2 (Pb2)	СЛОВО		0/1/2	число
V4	V4-H43	38212	44412.2	ЧЗ	Тип использования Аналогового входа 3 (Pb3)	СЛОВО		0/1/2	число
V4	V4-H44	38214	44412.4	ЧЗ	Тип использования Аналогового входа 4 (Pb4)	СЛОВО		0/1/2	число
V4	V4-H45	38216	44412.6	ЧЗ	Тип использования Аналогового входа 5 (Pb5)	СЛОВО		0/1/2	число
V4	V4-H46	38218	44413.0	ЧЗ	Тип использования Аналогового входа 1 (Pb6)	СЛОВО		0/1/2	число
V4	V4-H47	38220	44413.2	ЧЗ	Тип использования Аналогового входа 1 (Pb7)	СЛОВО		0/1/2	число
V4	V4-H50	38264	44413.4	ЧЗ	Выбор типа сигнала Аналогового выхода	СЛОВО		0/1	флаг
V4	V4-H51	38266	44413.6	ЧЗ	Назначение аналогового выхода	СЛОВО		0/1/2	число
V4	V4-H68	38268	44414.0	ЧЗ	Наличие/Использование часов реального времени	СЛОВО		0/1	флаг
V4	V4-H70	38224	44414.2	ЧЗ	Выбор 1-го датчика для расчета значения Виртуального датчика	СЛОВО		0...5	число
V4	V4-H71	38226	44414.4	ЧЗ	Выбор 2-го датчика для расчета значения Виртуального датчика	СЛОВО		0...5	число
V4	V4-H72	38228	44414.6	ЧЗ	Весовой % 1-го датчика в Виртуальном датчике в Дневном режиме	СЛОВО		0...100	%
V4	V4-H73	38230	44415.0	ЧЗ	Весовой % 1-го датчика в Виртуальном датчике в Ночном режиме	СЛОВО		0...100	%
V4	V4-Ety	38658	44415.2	ЧЗ	Выбор наличия/типа используемого Электронного ТРВ	СЛОВО		0/1/2	число
V4	V4-UL	---	44420.0	ЧЗ	Выгрузка таблицы настроечных параметров прибора на Unicard/MFK	2 БИТа		0...3	число
V4	V4-dL	---	44420.2	ЧЗ	Загрузка таблицы настроечных параметров с Unicard/MFK на прибор	2 БИТа		0...3	число
V4	V4-Fr	---	44420.4	ЧЗ	Очистка Unicard/MFK с ее форматированием под тип прибора	2 БИТа		0...3	число
ПАРАМЕТРЫ ПРИЛОЖЕНИЯ 5									
V5	V5-rE	39160	44544.0	ЧЗ	Выбор типа используемого регулятора	СЛОВО		0...4	число
V5	V5-rP1	39162	44544.2	ЧЗ	Выбор датчика регулятора 1 (Термостата 1)	СЛОВО		0...7	число
V5	V5-rP2	39164	44544.4	ЧЗ	Выбор датчика регулятора 2 (Термостата 2)	СЛОВО		0...7	число
V5	V5-SP1	39166	44544.6	ЧЗ	Рабочая точка регулятора 1 (Термостата 1)	СЛОВО	ДА	V5-LS1...V5-HS1	°C/°F
V5	V5-dF1	39168	44545.0	ЧЗ	Дифференциал регулятора 1 (абсолютный или относительный)	СЛОВО	ДА	-58.0...302	°C/°F
V5	V5-SP2	39170	44545.2	ЧЗ	Рабочая точка регулятора 2 (Термостата 2)	СЛОВО	ДА	V5-LS2...V5-HS2	°C/°F
V5	V5-dF2	39172	44545.4	ЧЗ	Дифференциал регулятора 2 (абсолютный или относительный)	СЛОВО	ДА	-58.0...302	°C/°F
V5	V5-Stt	39178	44545.6	ЧЗ	Режим задания Дифференциалов dF1 и dF2	СЛОВО		0/1	флаг

ПАПКА	МЕТКА	АДРЕС ПАРАМЕТРА	АДРЕС ВИЗУАЛИЗ.	ЧТ./ЗАП.	ОПИСАНИЕ	РАЗМЕР ДАННЫХ	КОНВЕРТ.	ДИАПАЗОН	ЕДИН. ИЗМ.
V5	V5-HS1	39184	44546.0	ЧЗ	Максимальное значение для изменения Рабочей точки SP1	СЛОВО	ДА	V5-LS1...V5-HdL	°C/°F
V5	V5-LS1	39186	44546.2	ЧЗ	Минимальное значение для изменения Рабочей точки SP1	СЛОВО	ДА	V5-LdL...V5-HS1	°C/°F
V5	V5-HS2	39188	44546.4	ЧЗ	Максимальное значение для изменения Рабочей точки SP2	СЛОВО	ДА	V5-LS2...V5-HdL	°C/°F
V5	V5-LS2	39190	44546.6	ЧЗ	Минимальное значение для изменения Рабочей точки SP2	СЛОВО	ДА	V5-LdL...V5-HS2	°C/°F
V5	V5-HC1	39180	44547.0	ЧЗ	Выбор режима регулятора 1 (Термостата 1)	СЛОВО		0/1	флаг
V5	V5-HC2	39182	44547.2	ЧЗ	Выбор режима регулятора 2 (Термостата 2)	СЛОВО		0/1	флаг
V5	V5-Cit	39200	44547.6	ЧЗ	Минимальное время работы компрессора	СЛОВО		0...250	мин
V5	V5-CAt	39202	44548.0	ЧЗ	Максимальное время непрерывной работы компрессора	СЛОВО		0...250	мин
V5	V5-Ont	39212	44548.2	ЧЗ	Время рабочего состояния регулятора в цикле при отказе датчика	СЛОВО		0...250	мин
V5	V5-OFt	39214	44548.4	ЧЗ	Время выключенного состояния регулятора в цикле при отказе датчика	СЛОВО		0...250	мин
V5	V5-dOn	39204	44548.6	ЧЗ	Задержка от запроса на включение Компрессора до его выполнения	СЛОВО		0...250	сек
V5	V5-dOF	39206	44549.0	ЧЗ	Задержка от выключения компрессора до его последующего включения	СЛОВО		0...250	мин
V5	V5-dbi	39208	44549.2	ЧЗ	Задержка между двумя включениями Компрессорами	СЛОВО		0...250	мин
V5	V5-OdO	39210	44549.4	ЧЗ	Задержка включения выходов после включения прибора	СЛОВО		0...250	мин
V5	V5-OF1	39222	44550.6	ЧЗ	Величина фиксированного смещения по удаленной команде	СЛОВО	ДА	-50.0...50.0	°C/°F
V5	V5-dP1	39224	44551.0	ЧЗ	Выбор датчика для контроля прерывания Разморозки испарителя 1	СЛОВО		0...7	число
V5	V5-dP2	39226	44551.2	ЧЗ	Выбор датчика для контроля прерывания Разморозки испарителя 2	СЛОВО		0...7	число
V5	V5-dtY	39232	44551.4	ЧЗ	Выбор типа режима Разморозки	СЛОВО		0...4	число
V5	V5-dFt	39228	44551.6	ЧЗ	Выбор условия запуска Разморозки при 2 датчиках Разморозки	СЛОВО		0/1/2	число
V5	V5-dit	39234	44552.0	ЧЗ	Интервал между двумя последовательными циклами Разморозки	СЛОВО		0...250	часы/dt1
V5	V5-dt1	39240	44552.2	ЧЗ	Единица измерения интервалов между Разморозками (параметра dit)	СЛОВО		0/1/2	число
V5	V5-dt2	39242	44552.4	ЧЗ	Единица измерения продолжительностей Разморозки (парам. dE1/dE2)	СЛОВО		0/1/2	число
V5	V5-dCt	39230	44552.6	ЧЗ	Выбор режима отсчета интервала между Разморозками	СЛОВО		0...5	число
V5	V5-dOH	39244	44553.0	ЧЗ	Задержка запуска цикла Разморозки от получения запроса регулятора	СЛОВО		0...250	мин
V5	V5-dE1	39236	44553.2	ЧЗ	Максимальная продолжительность цикла Разморозки испарителя 1	СЛОВО		1...250	мин/dt2
V5	V5-dE2	39238	44553.4	ЧЗ	Максимальная продолжительность цикла Разморозки испарителя 2	СЛОВО		1...250	мин/dt2
V5	V5-dS1	39248	44553.6	ЧЗ	Порог температуры, при достижении которого Разморозка 1 прерывается	СЛОВО	ДА	-58.0...302	°C/°F
V5	V5-dS2	39250	44554.0	ЧЗ	Порог температуры, при достижении которого Разморозка 2 прерывается	СЛОВО	ДА	-58.0...302	°C/°F
V5	V5-dSS	39246	44554.2	ЧЗ	Нижний порог запуска разморозки по температуре испарителя	СЛОВО	ДА	-58.0...302	°C/°F
V5	V5-dPO	39252	44554.4	ЧЗ	Разрешение запуска цикла Разморозки сразу после включения прибора	СЛОВО		0/1	флаг
V5	V5-tcd	39254	44554.6	ЧЗ	Время работы (>0) или простоя (<0) Компрессора перед Разморозкой	СЛОВО	ДА	-60...60	мин
V5	V5-ndE	39256	44555.0	ЧЗ	Продолжительность цикла Разморозки с Горячим газом	СЛОВО		0...250	мин

ПАПКА	МЕТКА	АДРЕС ПАРАМЕТРА	АДРЕС ВИЗУАЛИЗ.	ЧТ./ЗАП.	ОПИСАНИЕ	РАЗМЕР ДАННЫХ	КОНВЕРТ.	ДИАПАЗОН	ЕДИН. ИЗМ.
V5	V5-PdC	39258	44555.2	ЧЗ	Время откочки Горячего газа после окончания Разморозки	СЛОВО		0...250	мин
V5	V5-tPd	39262	44555.4	ЧЗ	Минимальное время откочки холодного газа перед запуском Разморозки	СЛОВО		0...255	мин
V5	V5-dPH	39140	44555.6	ЧЗ	Час запуска периодической Разморозки	СЛОВО		0...24	часы
V5	V5-dPn	39142	44556.0	ЧЗ	Минуты запуска периодической Разморозки	СЛОВО		0...59	мин
V5	V5-dPd	39144	44556.2	ЧЗ	Интервал между запусками Разморозки по Периодическому графику	СЛОВО		1...7	День
V5	V5-Fd1	39038	44556.4	ЧЗ	1-й день недели, считающийся "Выходным"	СЛОВО		0...7	число
V5	V5-Fd2	39040	44556.6	ЧЗ	2-й день недели, считающийся "Выходным"	СЛОВО		0...7	число
V5	V5-Edt	39042	44557.0	ЧЗ	Своя продолжительность и температура конца Разморозки для событий	СЛОВО		0/1	флаг
V5	V5-d1H	39044	44557.2	ЧЗ	Час запуска 1-й Разморозки "Рабочих" дней	СЛОВО		0...24	часы
V5	V5-d1n	39046	44557.4	ЧЗ	Минуты запуска 1-й Разморозки "Рабочих" дней	СЛОВО		0...59	мин
V5	V5-d1t	39048	44557.6	ЧЗ	Максимальная продолжительность 1-й Разморозки "Рабочих" дней	СЛОВО		0...250	мин
V5	V5-d1S	39050	44558.0	ЧЗ	Температура прерывания 1-й Разморозки "Рабочих" дней	СЛОВО	ДА	-58.0...302	°C/°F
V5	V5-d2H	39052	44558.2	ЧЗ	Час запуска 2-й Разморозки "Рабочих" дней	СЛОВО	ДА	V5-d1H...24	часы
V5	V5-d2n	39054	44558.4	ЧЗ	Минуты запуска 2-й Разморозки "Рабочих" дней	СЛОВО		0...59	мин
V5	V5-d2t	39056	44558.6	ЧЗ	Максимальная продолжительность 2-й Разморозки "Рабочих" дней	СЛОВО		0...250	мин
V5	V5-d2S	39058	44559.0	ЧЗ	Температура прерывания 2-й Разморозки "Рабочих" дней	СЛОВО	ДА	-58.0...302	°C/°F
V5	V5-d3H	39060	44559.2	ЧЗ	Час запуска 3-й Разморозки "Рабочих" дней	СЛОВО		V5-d2H...24	часы
V5	V5-d3n	39062	44559.4	ЧЗ	Минуты запуска 3-й Разморозки "Рабочих" дней	СЛОВО		0...59	мин
V5	V5-d3t	39064	44559.6	ЧЗ	Максимальная продолжительность 3-й Разморозки "Рабочих" дней	СЛОВО		0...250	мин
V5	V5-d3S	39066	44560.0	ЧЗ	Температура прерывания 3-й Разморозки "Рабочих" дней	СЛОВО	ДА	-58.0...302	°C/°F
V5	V5-d4H	39068	44560.2	ЧЗ	Час запуска 4-й Разморозки "Рабочих" дней	СЛОВО		V5-d3H...24	часы
V5	V5-d4n	39070	44560.4	ЧЗ	Минуты запуска 4-й Разморозки "Рабочих" дней	СЛОВО		0...59	мин
V5	V5-d4t	39072	44560.6	ЧЗ	Максимальная продолжительность 4-й Разморозки "Рабочих" дней	СЛОВО		0...250	мин
V5	V5-d4S	39074	44561.0	ЧЗ	Температура прерывания 4-й Разморозки "Рабочих" дней	СЛОВО	ДА	-58.0...302	°C/°F
V5	V5-d5H	39076	44561.2	ЧЗ	Час запуска 5-й Разморозки "Рабочих" дней	СЛОВО		V5-d4H...24	часы
V5	V5-d5n	39078	44561.4	ЧЗ	Минуты запуска 5-й Разморозки "Рабочих" дней	СЛОВО		0...59	мин
V5	V5-d5t	39080	44561.6	ЧЗ	Максимальная продолжительность 5-й Разморозки "Рабочих" дней	СЛОВО		0...250	мин
V5	V5-d5S	39082	44562.0	ЧЗ	Температура прерывания 5-й Разморозки "Рабочих" дней	СЛОВО	ДА	-58.0...302	°C/°F
V5	V5-d6H	39084	44562.2	ЧЗ	Час запуска 6-й Разморозки "Рабочих" дней	СЛОВО		V5-d5H...24	часы
V5	V5-d6n	39086	44562.4	ЧЗ	Минуты запуска 6-й Разморозки "Рабочих" дней	СЛОВО		0...59	мин
V5	V5-d6t	39088	44562.6	ЧЗ	Максимальная продолжительность 6-й Разморозки "Рабочих" дней	СЛОВО		0...250	мин
V5	V5-d6S	39090	44563.0	ЧЗ	Температура прерывания 6-й Разморозки "Рабочих" дней	СЛОВО	ДА	-58.0...302	°C/°F
V5	V5-F1H	39092	44563.2	ЧЗ	Час запуска 1-й Разморозки "Выходных" дней	СЛОВО		0...24	часы
V5	V5-F1n	39094	44563.4	ЧЗ	Минуты запуска 1-й Разморозки "Выходных" дней	СЛОВО		0...59	мин
V5	V5-F1t	39096	44563.6	ЧЗ	Максимальная продолжительность 1-й Разморозки "Выходных" дней	СЛОВО		0...250	мин
V5	V5-F1S	39098	44564.0	ЧЗ	Температура прерывания 1-й Разморозки "Выходных" дней	СЛОВО	ДА	-58.0...302	°C/°F
V5	V5-F2H	39100	44564.2	ЧЗ	Час запуска 2-й Разморозки "Выходных" дней	СЛОВО		V5-F1H...24	часы
V5	V5-F2n	39102	44564.4	ЧЗ	Минуты запуска 2-й Разморозки "Выходных" дней	СЛОВО		0...59	мин
V5	V5-F2t	39104	44564.6	ЧЗ	Максимальная продолжительность 2-й Разморозки "Выходных" дней	СЛОВО		0...250	мин

ПАПКА	МЕТКА	АДРЕС ПАРАМЕТРА	АДРЕС ВИЗУАЛИЗ.	ЧТ./ЗАП.	ОПИСАНИЕ	РАЗМЕР ДАННЫХ	КОНВЕРТ.	ДИАПАЗОН	ЕДИН. ИЗМ.
V5	V5-F2S	39106	44565.0	ЧЗ	Температура прерывания 2-й Разморозки "Выходных" дней	СЛОВО	ДА	-58.0...302	°C/°F
V5	V5-F3H	39108	44565.2	ЧЗ	Час запуска 3-й Разморозки "Выходных" дней	СЛОВО		V5-F2H...24	часы
V5	V5-F3n	39110	44565.4	ЧЗ	Минуты запуска 3-й Разморозки "Выходных" дней	СЛОВО		0...59	мин
V5	V5-F3t	39112	44565.6	ЧЗ	Максимальная продолжительность 3-й Разморозки "Выходных" дней	СЛОВО		0...250	мин
V5	V5-F3S	39114	44566.0	ЧЗ	Температура прерывания 3-й Разморозки "Выходных" дней	СЛОВО	ДА	-58.0...302	°C/°F
V5	V5-F4H	39116	44566.2	ЧЗ	Час запуска 4-й Разморозки "Выходных" дней	СЛОВО		V5-F3H...24	часы
V5	V5-F4n	39118	44566.4	ЧЗ	Минуты запуска 4-й Разморозки "Выходных" дней	СЛОВО		0...59	мин
V5	V5-F4t	39120	44566.6	ЧЗ	Максимальная продолжительность 4-й Разморозки "Выходных" дней	СЛОВО		0...250	мин
V5	V5-F4S	39122	44567.0	ЧЗ	Температура прерывания 4-й Разморозки "Выходных" дней	СЛОВО	ДА	-58.0...302	°C/°F
V5	V5-F5H	39124	44567.2	ЧЗ	Час запуска 5-й Разморозки "Выходных" дней	СЛОВО		V5-F4H...24	часы
V5	V5-F5n	39126	44567.4	ЧЗ	Минуты запуска 5-й Разморозки "Выходных" дней	СЛОВО		0...59	мин
V5	V5-F5t	39128	44567.6	ЧЗ	Максимальная продолжительность 5-й Разморозки "Выходных" дней	СЛОВО		0...250	мин
V5	V5-F5S	39130	44568.0	ЧЗ	Температура прерывания 5-й Разморозки "Выходных" дней	СЛОВО	ДА	-58.0...302	°C/°F
V5	V5-F6H	39132	44568.2	ЧЗ	Час запуска 6-й Разморозки "Выходных" дней	СЛОВО		V5-F5H...24	часы
V5	V5-F6n	39134	44568.4	ЧЗ	Минуты запуска 6-й Разморозки "Выходных" дней	СЛОВО		0...59	мин
V5	V5-F6t	39136	44568.6	ЧЗ	Максимальная продолжительность 6-й Разморозки "Выходных" дней	СЛОВО		0...250	мин
V5	V5-F6S	39138	44569.0	ЧЗ	Температура прерывания 6-й Разморозки "Выходных" дней	СЛОВО	ДА	-58.0...302	°C/°F
V5	V5-FP1	39264	44569.2	ЧЗ	Выбор датчика управления Вентилятором в обычном режиме	СЛОВО		0...7	число
V5	V5-FP2	39266	44569.4	ЧЗ	Выбор датчика управления Вентилятором в режиме Разморозки	СЛОВО		0...7	число
V5	V5-FPt	39268	44569.6	ЧЗ	Режим задания FSt	СЛОВО		0/1	флаг
V5	V5-FSt	39270	44570.0	ЧЗ	Температура испарителя, выше которой вентилятор выключается	СЛОВО	ДА	-58.0...302	°C/°F
V5	V5-FAd	39272	44570.2	ЧЗ	Дифференциал управления вентилятором	СЛОВО		0.1...25.0	°C/°F
V5	V5-Fdt	39274	44570.4	ЧЗ	Задержка запуска вентилятора испарителя после разморозки	СЛОВО		0...250	мин
V5	V5-dt	39284	44570.6	ЧЗ	Время дренажа теплообменника или время стекания капель	СЛОВО		0...250	мин
V5	V5-dFd	39280	44571.0	ЧЗ	Разрешение управления вентилятором во время Разморозки	СЛОВО		0/1	флаг
V5	V5-FCO	39278	44571.2	ЧЗ	Выбор режима управления вентилятором испарителя	СЛОВО		0...3	число
V5	V5-FdC	39276	44571.6	ЧЗ	Задержка от выключения компрессора до выключения вентилятора	СЛОВО		0...250	мин
V5	V5-FOn	39286	44572.0	ЧЗ	Время Включенного состояния вентилятора в Дневном ШИМ цикле	СЛОВО		0...250	мин
V5	V5-FOF	39288	44572.2	ЧЗ	Время выключенного состояния вентилятора в Дневном ШИМ цикле	СЛОВО		0...250	мин
V5	V5-Fnn	39290	44572.4	ЧЗ	Время Включенного состояния вентилятора в Ночном ШИМ цикле	СЛОВО		0...250	мин
V5	V5-FnF	39292	44572.6	ЧЗ	Время выключенного состояния вентилятора в Ночном ШИМ цикле	СЛОВО		0...250	мин
V5	V5-rA1	39320	44573.0	ЧЗ	Выбор 1-го датчика для регистрации Аварий по пределам	СЛОВО		0...6	число
V5	V5-rA2	39322	44573.2	ЧЗ	Выбор 2-го датчика для регистрации Аварий по пределам	СЛОВО		0...6	число
V5	V5-Att	39324	44573.4	ЧЗ	Режим задания параметров температурных аварийных пределов	СЛОВО		0/1	флаг
V5	V5-AFd	39326	44573.6	ЧЗ	Дифференциал снятия аварий по температурным пределам	СЛОВО		0.1...25.0	°C/°F

ПАПКА	МЕТКА	АДРЕС ПАРАМЕТРА	АДРЕС ВИЗУАЛИЗ.	ЧТ./ЗАП.	ОПИСАНИЕ	РАЗМЕР ДАННЫХ	КОНВЕРТ.	ДИАПАЗОН	ЕДИН. ИЗМ.
V5	V5-HA1	39328	44574.0	ЧЗ	Верхний аварийный порог температуры 1-го датчика	СЛОВО	ДА	V5-LA1...302	°C/°F
V5	V5-LA1	39330	44574.2	ЧЗ	Нижний аварийный порог температуры 1-го датчика	СЛОВО	ДА	-58.0...V5-HA1	°C/°F
V5	V5-HA2	39332	44574.4	ЧЗ	Верхний аварийный порог температуры 2-го датчика	СЛОВО	ДА	V5-LA2...302	°C/°F
V5	V5-LA2	39334	44574.6	ЧЗ	Нижний аварийный порог температуры 2-го датчика	СЛОВО	ДА	-58.0...V5-HA2	°C/°F
V5	V5-PAO	39336	44575.0	ЧЗ	Задержка регистрации аварий по пределам от включения прибора	СЛОВО		0...10	часы
V5	V5-dAO	39340	44575.2	ЧЗ	Задержка регистрации аварий по пределам после разморозки	СЛОВО		0...250	мин
V5	V5-OAO	39338	44575.4	ЧЗ	Задержка регистрации аварий по пределам после закрытия двери	СЛОВО		0...10	часы
V5	V5-tdO	39428	44575.6	ЧЗ	Задержка от момента открытия двери до выдачи аварии открытой двери	СЛОВО		0...250	число
V5	V5-tA1	39342	44576.0	ЧЗ	Задержка выдачи аварий по пределам датчика 1 после их нарушения	СЛОВО		0...250	мин
V5	V5-tA2	39344	44576.2	ЧЗ	Задержка выдачи аварий по пределам датчика 2 после их нарушения	СЛОВО		0...250	мин
V5	V5-dAt	39260	44576.4	ЧЗ	Регистрация аварии при завершении разморозки по времени	СЛОВО		0/1	флаг
V5	V5-EAL	39348	44576.6	ЧЗ	Отключение нагрузок Цифровым входом Внешней аварии	СЛОВО		0/1/2	число
V5	V5-tP	39430	44577.0	ЧЗ	"Принятие" аварии нажатием ЛЮБОЙ кнопки	СЛОВО		0/1	флаг
V5	V5-Art	39318	44577.2	ЧЗ	Период проверки подтверждения аварии сети Link ²	СЛОВО		0...250	мин*10
V5	V5-dSd	39312	44577.4	ЧЗ	Разрешить включение Света при открытии двери (реле Двери)	СЛОВО		0/1	флаг
V5	V5-dLt	39314	44577.6	ЧЗ	Задержка выключения реле Света (помещения) после подачи команды	СЛОВО		0...250	мин
V5	V5-OFL	39316	44578.0	ЧЗ	Кнопка Света всегда незамедлительно выключает реле Света	СЛОВО		0/1	флаг
V5	V5-dOd	39346	44578.2	ЧЗ	Отключение нагрузок Цифровым входом реле двери	СЛОВО		0...3	число
V5	V5-dOA	39350	44578.4	ЧЗ	Управление нагрузками Цифровыми входами, выбираемыми РЕА	СЛОВО		0...5	число
V5	V5-PEA	39352	44578.6	ЧЗ	Позволяет выбрать Цифровые входы для действия выбранного по dOA	СЛОВО		0...3	число
V5	V5-dCO	39354	44579.0	ЧЗ	Задержка действия по dOA для Компрессора по команде по dOA	СЛОВО		0...250	мин
V5	V5-dFO	39356	44579.2	ЧЗ	Задержка действия по dOA для Вентилятора по команде по dOA	СЛОВО		0...250	мин
V5	V5-ASb	39408	44579.4	ЧЗ	Кнопки дополнительной нагрузки (AUX) и Света в режиме Ожидания	СЛОВО		0/1	флаг
V5	V5-L00	38912	44579.6	ЧЗ	Выбор датчика, который используется как общий в сети	СЛОВО		0...6	число
V5	V5-L01	38914	44580.0	ЧЗ	Общее отображаемое значение в сети Link ²	СЛОВО		0/1/2	число
V5	V5-L02	38916	44580.2	ЧЗ	Отправлять новое значение Рабочей точки другим приборам сети Link ²	СЛОВО		0/1	флаг
V5	V5-L03	38918	44580.4	ЧЗ	Разрешает давать в сеть Link ² команду на Разморозку	СЛОВО		0/1	флаг
V5	V5-L04	38920	44580.6	ЧЗ	Режим завершения разморозки	СЛОВО		0/1	флаг
V5	V5-L05	38922	44581.0	ЧЗ	Позволяет синхронизацию команды Режим Ожидания	СЛОВО		0/1	флаг
V5	V5-L06	38924	44581.2	ЧЗ	Позволяет синхронизацию команды Свет	СЛОВО		0/1	флаг
V5	V5-L07	38926	44581.4	ЧЗ	Позволяет синхронизацию команды Режим Энергосбережения	СЛОВО		0/1	флаг
V5	V5-L08	38928	44581.6	ЧЗ	Позволяет синхронизацию команды Дополнительная нагрузка	СЛОВО		0/1	флаг
V5	V5-L09	38930	44582.0	ЧЗ	Разрешает использование общего датчика насыщения	СЛОВО		0/1	флаг
V5	V5-L10	39432	44582.2	ЧЗ	Время ожидания конца разморозки на всех приборах (зависимый реж.)	СЛОВО		0...250	мин
V5	V5-dcS	39300	44583.0	ЧЗ	Рабочая точка цикла Глубокого охлаждения	СЛОВО	ДА	-58.0...302	°C/°F

ПАПКА	МЕТКА	АДРЕС ПАРАМЕТРА	АДРЕС ВИЗУАЛИЗ.	ЧТ./ЗАП.	ОПИСАНИЕ	РАЗМЕР ДАННЫХ	КОНВЕРТ.	ДИАПАЗОН	ЕДИН. ИЗМ.
V5	V5-tdc	39302	44583.2	ЧЗ	Продолжительность цикла Глубокого охлаждения	СЛОВО		0...250	мин
V5	V5-dcc	39304	44583.4	ЧЗ	Задержка запуска Разморозки после цикла Глубокого охлаждения	СЛОВО		0...250	мин
V5	V5-ESt	39158	44583.6	ЧЗ	Действия, выполняемые по временной таблице событий по часам RTC	СЛОВО		0...4	число
V5	V5-ESF	39294	44584.0	ЧЗ	Разрешение активизации режима Энергосбережения для Вентиляторов	СЛОВО		0/1	флаг
V5	V5-Cdt	39296	44584.2	ЧЗ	Время закрытой двери до ввода режима Динамического смещения	СЛОВО		0...255	мин*10
V5	V5-ESo	39298	44584.4	ЧЗ	Интенсивность открытия двери для выхода из Динамического смещения	СЛОВО		0...10	число
V5	V5-OS1	39192	44584.6	ЧЗ	Смещение рабочей точки регулятора 1 в режиме Энергосбережения	СЛОВО	ДА	-50.0...50.0	°C/°F
V5	V5-OS2	39194	44585.0	ЧЗ	Смещение рабочей точки регулятора 2 в режиме Энергосбережения	СЛОВО	ДА	-50.0...50.0	°C/°F
V5	V5-Od1	39196	44585.2	ЧЗ	Динамическое смещение рабочей точки 1 в установках с дверью	СЛОВО	ДА	-50.0...50.0	°C/°F
V5	V5-Od2	39198	44585.4	ЧЗ	Динамическое смещение рабочей точки 2 в установках с дверью	СЛОВО	ДА	-50.0...50.0	°C/°F
V5	V5-dn1	39174	44585.6	ЧЗ	Дифференциал регулятора 1 в режиме Энергосбережения	СЛОВО	ДА	-58.0...302	°C/°F
V5	V5-dn2	39176	44586.0	ЧЗ	Дифференциал регулятора 2 в режиме Энергосбережения	СЛОВО	ДА	-58.0...302	°C/°F
V5	V5-EdH	39146	44586.2	ЧЗ	Час запуска режима Энергосбережения по "Рабочим" дням	СЛОВО		0...24	часы
V5	V5-Edn	39148	44586.4	ЧЗ	Минуты запуска режима Энергосбережения по "Рабочим" дням	СЛОВО		0...59	мин
V5	V5-Edd	39150	44586.6	ЧЗ	Продолжительность режима Энергосбережения по "Рабочим" дням	СЛОВО		1...72	часы
V5	V5-EFH	39152	44587.0	ЧЗ	Час запуска режима Энергосбережения по "Выходным" дням	СЛОВО		0...24	часы
V5	V5-EFn	39154	44587.2	ЧЗ	Минуты запуска режима Энергосбережения по "Выходным" дням	СЛОВО		0...59	мин
V5	V5-EFd	39156	44587.4	ЧЗ	Продолжительность режима Энергосбережения по "Выходным" дням	СЛОВО		1...72	часы
V5	V5-FH	39358	44587.6	ЧЗ	Выбор типа управления/датчика Рамочного Нагревателя	СЛОВО		0...7	число
V5	V5-FHt	39362	44588.0	ЧЗ	Период ШИМ цикла управления Рамочным Нагревателем	СЛОВО		1...2500	сек*10
V5	V5-FH0	39364	44588.2	ЧЗ	Рабочая точка Рамочного нагревателя по датчику на двери	СЛОВО	ДА	-58.0...302	°C/°F
V5	V5-FH1	39366	44588.4	ЧЗ	Смещение Пропорциональной зоны Рамочного нагревателя	СЛОВО		0.0...25.0	°C/°F
V5	V5-FH2	39368	44588.6	ЧЗ	Пропорциональная зона Рамочного нагревателя по датчику	СЛОВО		0.0...25.0	°C/°F
V5	V5-FH3	39370	44589.0	ЧЗ	Минимальный процент выхода Рамочного нагревателя	СЛОВО		0...100	%
V5	V5-FH4	39372	44589.2	ЧЗ	Максимальный % выхода Рамочного нагревателя для Дневного режима	СЛОВО		0...100	%
V5	V5-FH5	39374	44589.4	ЧЗ	Максимальный % выхода Рамочного нагревателя для Дневного режима	СЛОВО		0...100	%
V5	V5-FH6	39376	44589.6	ЧЗ	Фиксированный % выхода Рамочного нагревателя при Разморозке	СЛОВО		0...100	%
V5	V5-LOC	39382	44590.0	ЧЗ	Блокировка изменения Рабочей точки	СЛОВО		0/1	флаг
V5	V5-PS1	39384	44590.2	ЧЗ	Пароль 1	СЛОВО		0...250	число
V5	V5-PS2	39386	44590.4	ЧЗ	Пароль 2	СЛОВО		0...250	число
V5	V5-ndt	39388	44590.6	ЧЗ	Индикация десятичной точки при отображении значений	СЛОВО		0/1	флаг
V5	V5-CA1	39000	44591.0	ЧЗ	Смещение/Калибровка к значению, считываемому с датчика Pb1	СЛОВО	ДА	-30.0...30.0	°C/°F

ПАПКА	МЕТКА	АДРЕС ПАРАМЕТРА	АДРЕС ВИЗУАЛИЗ.	ЧТ./ЗАП.	ОПИСАНИЕ	РАЗМЕР ДАННЫХ	КОНВЕРТ.	ДИАПАЗОН	ЕДИН. ИЗМ.
V5	V5-CA2	39002	44591.2	ЧЗ	Смещение/Калибровка к значению, считываемому с датчика Pb2	СЛОВО	ДА	-30.0...30.0	°C/°F
V5	V5-CA3	39004	44591.4	ЧЗ	Смещение/Калибровка к значению, считываемому с датчика Pb3	СЛОВО	ДА	-30.0...30.0	°C/°F
V5	V5-CA4	39006	44591.6	ЧЗ	Смещение/Калибровка к значению, считываемому с датчика Pb4	СЛОВО	ДА	-30.0...30.0	°C/°F
V5	V5-CA5	39008	44592.0	ЧЗ	Смещение/Калибровка к значению, считываемому с датчика Pb5	СЛОВО	ДА	-30.0...30.0	°C/°F
V5	V5-CA6	39010	44592.2	ЧЗ	Смещение/Калибровка к значению, считываемому с датчика Pb6	СЛОВО	ДА	-30.0...30.0	Бар/Psi
V5	V5-CA7	39012	44592.4	ЧЗ	Смещение/Калибровка к значению, считываемому с датчика Pb7	СЛОВО	ДА	-30.0...30.0	Бар/Psi
V5	V5-LdL	39390	44592.6	ЧЗ	Минимальное, отображаемое на дисплее значение	СЛОВО	ДА	-58.0...V5-HdL	°C/°F
V5	V5-HdL	39392	44593.0	ЧЗ	Максимальное, отображаемое на дисплее значение	СЛОВО	ДА	V5-LdL...302	°C/°F
V5	V5-ddL	39394	44593.2	ЧЗ	Режим дисплея при Разморозке (до достижения Рабочей точки)	СЛОВО		0/1/2	число
V5	V5-Ldd	39396	44593.4	ЧЗ	Максимальное время смены режима дисплея при Разморозке (по ddL)	СЛОВО		0...250	мин
V5	V5-dro	39398	44593.6	ЧЗ	Выбор единицы измерения для отображения температуры	СЛОВО		0/1	флаг
V5	V5-SbP	39400	44594.0	ЧЗ	Выбор единицы измерения давления	СЛОВО		0/1	флаг
V5	V5-ddd	39402	44594.2	ЧЗ	Выбор значения, отображаемого в режиме Основного дисплея	СЛОВО		0...7	число
V5	V5-ddE	39404	44594.4	ЧЗ	Выбор значения, отображаемого на Эхо- дисплее	СЛОВО		0...7	число
V5	V5-rPH	39306	44594.6	ЧЗ	Выбор датчика, по которому регистрируются аварии по протоколу НАССР	СЛОВО		0...5	число
V5	V5-H00	38932	44595.0	ЧЗ	Выбор типа датчиков температуры (Pb1 ... Pb5)	СЛОВО		0/1/2	число
V5	V5-H02	39406	44595.2	ЧЗ	Время удержания нажатой кнопки для запуска функции	СЛОВО		0...250	сек
V5	V5-H08	39410	44595.4	ЧЗ	Выбор состояния прибора в режиме Ожидания	СЛОВО		0/1/2	число
V5	V5-H11	38942	44595.6	ЧЗ	Назначение и полярность Цифрового входа 1 (Pb1)	СЛОВО	ДА	-17...17	число
V5	V5-H12	38944	44596.0	ЧЗ	Назначение и полярность Цифрового входа 2 (Pb2)	СЛОВО	ДА	-17...17	число
V5	V5-H13	38946	44596.2	ЧЗ	Назначение и полярность Цифрового входа 3 (Pb3)	СЛОВО	ДА	-17...17	число
V5	V5-H14	38948	44596.4	ЧЗ	Назначение и полярность Цифрового входа 4 (Pb4)	СЛОВО	ДА	-17...17	число
V5	V5-H15	38950	44596.6	ЧЗ	Назначение и полярность Цифрового входа 5 (Pb5)	СЛОВО	ДА	-17...17	число
V5	V5-H16	38952	44597.0	ЧЗ	Назначение и полярность Цифрового входа 6 (Pb6)	СЛОВО	ДА	-17...17	число
V5	V5-H17	38954	44597.2	ЧЗ	Назначение и полярность Цифрового входа 7 (Pb7)	СЛОВО	ДА	-17...17	число
V5	V5-H18	38956	44597.4	ЧЗ	Назначение и полярность Цифрового входа 8 (DI)	СЛОВО	ДА	-17...17	число
V5	V5-dti	38974	44597.6	ЧЗ	Единица измерения задержки активизации Цифровых входов DI1 и DI2	СЛОВО		0/1	число
V5	V5-d11	38958	44598.0	ЧЗ	Задержка активизации Цифрового входа 1 (Pb1)	СЛОВО		0...255	мин/dti
V5	V5-d12	38960	44598.2	ЧЗ	Задержка активизации Цифрового входа 2 (Pb2)	СЛОВО		0...255	мин/dti
V5	V5-d13	38962	44598.4	ЧЗ	Задержка активизации Цифрового входа 3 (Pb3)	СЛОВО		0...255	мин
V5	V5-d14	38964	44598.6	ЧЗ	Задержка активизации Цифрового входа 4 (Pb4)	СЛОВО		0...255	мин
V5	V5-d15	38966	44599.0	ЧЗ	Задержка активизации Цифрового входа 5 (Pb5)	СЛОВО		0...255	мин
V5	V5-d16	38968	44599.2	ЧЗ	Задержка активизации Цифрового входа 6 (Pb6)	СЛОВО		0...255	мин
V5	V5-d17	38970	44599.4	ЧЗ	Задержка активизации Цифрового входа 7 (Pb7)	СЛОВО		0...255	мин
V5	V5-d18	38972	44599.6	ЧЗ	Задержка активизации Цифрового входа 8 (DI)	СЛОВО		0...255	мин
V5	V5-H21	39016	44600.0	ЧЗ	Назначение Цифрового выхода/Реле 1 (OUT 1)	СЛОВО		0...14	число
V5	V5-H22	39018	44600.2	ЧЗ	Назначение Цифрового выхода/Реле 2 (OUT 2)	СЛОВО		0...14	число
V5	V5-H23	39020	44600.4	ЧЗ	Назначение Цифрового выхода/Реле 3 (OUT 3)	СЛОВО		0...14	число
V5	V5-H24	39022	44600.6	ЧЗ	Назначение Цифрового выхода/Реле 4 (OUT 4)	СЛОВО		0...14	число
V5	V5-H25	39024	44601.0	ЧЗ	Назначение Цифрового выхода/Реле 5 (OUT 5)	СЛОВО		0...14	число
V5	V5-H27	39028	44601.4	ЧЗ	Назначение Цифрового выхода/Открытый коллектор 7	СЛОВО		0...14	число
V5	V5-H29	39030	44601.6	ЧЗ	Разрешение работы зуммера на клавиатуре	СЛОВО		0/1	флаг
V5	V5-H31	39412	44602.0	ЧЗ	Назначение кнопки ВВЕРХ	СЛОВО		0...8	число
V5	V5-H32	39414	44602.2	ЧЗ	Назначение кнопки ВНИЗ	СЛОВО		0...8	число
V5	V5-H33	39416	44602.4	ЧЗ	Назначение кнопки ESC	СЛОВО		0...8	число

ПАПКА	МЕТКА	АДРЕС ПАРАМЕТРА	АДРЕС ВИЗУАЛИЗ.	ЧТ./ЗАП.	ОПИСАНИЕ	РАЗМЕР ДАННЫХ	КОНВЕРТ.	ДИАПАЗОН	ЕДИН. ИЗМ.
V5	V5-H34	39418	44602.6	Ч3	Назначение кнопки FREE 1	СЛОВО		0...8	число
V5	V5-H35	39420	44603.0	Ч3	Назначение кнопки FREE 2	СЛОВО		0...8	число
V5	V5-H36	39422	44603.2	Ч3	Назначение кнопки FREE 3	СЛОВО		0...8	число
V5	V5-H37	39424	44603.4	Ч3	Назначение кнопки FREE 4	СЛОВО		0...8	число
V5	V5-H41	38976	44603.6	Ч3	Тип использования Аналогового входа 1 (Pb1)	СЛОВО		0/1/2	число
V5	V5-H42	38978	44604.0	Ч3	Тип использования Аналогового входа 2 (Pb2)	СЛОВО		0/1/2	число
V5	V5-H43	38980	44604.2	Ч3	Тип использования Аналогового входа 3 (Pb3)	СЛОВО		0/1/2	число
V5	V5-H44	38982	44604.4	Ч3	Тип использования Аналогового входа 4 (Pb4)	СЛОВО		0/1/2	число
V5	V5-H45	38984	44604.6	Ч3	Тип использования Аналогового входа 5 (Pb5)	СЛОВО		0/1/2	число
V5	V5-H46	38986	44605.0	Ч3	Тип использования Аналогового входа 1 (Pb6)	СЛОВО		0/1/2	число
V5	V5-H47	38988	44605.2	Ч3	Тип использования Аналогового входа 1 (Pb7)	СЛОВО		0/1/2	число
V5	V5-H50	39032	44605.4	Ч3	Выбор типа сигнала Аналогового выхода	СЛОВО		0/1	флаг
V5	V5-H51	39034	44605.6	Ч3	Назначение аналогового выхода	СЛОВО		0/1/2	число
V5	V5-H68	39036	44606.0	Ч3	Наличие/Использование часов реального времени	СЛОВО		0/1	флаг
V5	V5-H70	38992	44606.2	Ч3	Выбор 1-го датчика для расчета значения Виртуального датчика	СЛОВО		0...5	число
V5	V5-H71	38994	44606.4	Ч3	Выбор 2-го датчика для расчета значения Виртуального датчика	СЛОВО		0...5	число
V5	V5-H72	38996	44606.6	Ч3	Весовой % 1-го датчика в Виртуальном датчике в Дневном режиме	СЛОВО		0...100	%
V5	V5-H73	38998	44607.0	Ч3	Весовой % 1-го датчика в Виртуальном датчике в Ночном режиме	СЛОВО		0...100	%
V5	V5-Ety	39426	44607.2	Ч3	Выбор наличия/типа используемого Электронного ТРВ	СЛОВО		0/1/2	число
V5	V5-UL	---	44612.0	Ч3	Выгрузка таблицы настроечных параметров прибора на Unicard/MFK	2 БИТа		0...3	число
V5	V5-dL	---	44612.2	Ч3	Загрузка таблицы настроечных параметров с Unicard/MFK на прибор	2 БИТа		0...3	число
V5	V5-Fr	---	44612.4	Ч3	Очистка Unicard/MFK с ее форматированием под тип прибора	2 БИТа		0...3	число
ПАРАМЕТРЫ ПРИЛОЖЕНИЯ 6									
V6	V6-rE	39928	44736.0	Ч3	Выбор типа используемого регулятора	СЛОВО		0...4	число
V6	V6-rP1	39930	44736.2	Ч3	Выбор датчика регулятора 1 (Термостата 1)	СЛОВО		0...7	число
V6	V6-rP2	39932	44736.4	Ч3	Выбор датчика регулятора 2 (Термостата 2)	СЛОВО		0...7	число
V6	V6-SP1	39934	44736.6	Ч3	Рабочая точка регулятора 1 (Термостата 1)	СЛОВО	ДА	V6-LS1...V6-HS1	°C/°F
V6	V6-dF1	39936	44737.0	Ч3	Дифференциал регулятора 1 (абсолютный или относительный)	СЛОВО	ДА	-58.0...302	°C/°F
V6	V6-SP2	39938	44737.2	Ч3	Рабочая точка регулятора 2 (Термостата 2)	СЛОВО	ДА	V6-LS2...V6-HS2	°C/°F
V6	V6-dF2	39940	44737.4	Ч3	Дифференциал регулятора 2 (абсолютный или относительный)	СЛОВО	ДА	-58.0...302	°C/°F
V6	V6-Stt	39946	44737.6	Ч3	Режим задания Дифференциалов dF1 и dF2	СЛОВО		0/1	флаг
V6	V6-HS1	39952	44738.0	Ч3	Максимальное значение для изменения Рабочей точки SP1	СЛОВО	ДА	V6-LS1...V6-HdL	°C/°F
V6	V6-LS1	39954	44738.2	Ч3	Минимальное значение для изменения Рабочей точки SP1	СЛОВО	ДА	V6-LdL...V6-HS1	°C/°F
V6	V6-HS2	39956	44738.4	Ч3	Максимальное значение для изменения Рабочей точки SP2	СЛОВО	ДА	V6-LS2...V6-HdL	°C/°F
V6	V6-LS2	39958	44738.6	Ч3	Минимальное значение для изменения Рабочей точки SP2	СЛОВО	ДА	V6-LdL...V6-HS2	°C/°F
V6	V6-HC1	39948	44739.0	Ч3	Выбор режима регулятора 1 (Термостата 1)	СЛОВО		0/1	флаг
V6	V6-HC2	39950	44739.2	Ч3	Выбор режима регулятора 2 (Термостата 2)	СЛОВО		0/1	флаг
V6	V6-Cit	39968	44739.6	Ч3	Минимальное время работы компрессора	СЛОВО		0...250	мин
V6	V6-CAt	39970	44740.0	Ч3	Максимальное время непрерывной работы компрессора	СЛОВО		0...250	мин
V6	V6-Ont	39980	44740.2	Ч3	Время рабочего состояния регулятора в цикле при отказе датчика	СЛОВО		0...250	мин
V6	V6-OFt	39982	44740.4	Ч3	Время выключенного состояния регулятора в цикле при отказе датчика	СЛОВО		0...250	мин

ПАПКА	МЕТКА	АДРЕС ПАРАМЕТРА	АДРЕС ВИЗУАЛИЗ.	ЧТ./ЗАП.	ОПИСАНИЕ	РАЗМЕР ДАННЫХ	КОНВЕРТ.	ДИАПАЗОН	ЕДИН. ИЗМ.
V6	V6-dOn	39972	44740.6	ЧЗ	Задержка от запроса на включение Компрессора до его выполнения	СЛОВО		0...250	сек
V6	V6-dOF	39974	44741.0	ЧЗ	Задержка от выключения компрессора до его последующего включения	СЛОВО		0...250	мин
V6	V6-dbi	39976	44741.2	ЧЗ	Задержка между двумя включениями Компрессорами	СЛОВО		0...250	мин
V6	V6-OdO	39978	44741.4	ЧЗ	Задержка включения выходов после включения прибора	СЛОВО		0...250	мин
V6	V6-OF1	39990	44742.6	ЧЗ	Величина фиксированного смещения по удаленной команде	СЛОВО	ДА	-50.0...50.0	°C/°F
V6	V6-dP1	39992	44743.0	ЧЗ	Выбор датчика для контроля прерывания Разморозки испарителя 1	СЛОВО		0...7	число
V6	V6-dP2	39994	44743.2	ЧЗ	Выбор датчика для контроля прерывания Разморозки испарителя 2	СЛОВО		0...7	число
V6	V6-dtY	40000	44743.4	ЧЗ	Выбор типа режима Разморозки	СЛОВО		0...4	число
V6	V6-dFt	39996	44743.6	ЧЗ	Выбор условия запуска Разморозки при 2 датчиках Разморозки	СЛОВО		0/1/2	число
V6	V6-dit	40002	44744.0	ЧЗ	Интервал между двумя последовательными циклами Разморозки	СЛОВО		0...250	часы/dt1
V6	V6-dt1	40008	44744.2	ЧЗ	Единица измерения интервалов между Разморозками (параметра dit)	СЛОВО		0/1/2	число
V6	V6-dt2	40010	44744.4	ЧЗ	Единица измерения продолжительностей Разморозки (парам. dE1/dE2)	СЛОВО		0/1/2	число
V6	V6-dCt	39998	44744.6	ЧЗ	Выбор режима отсчета интервала между Разморозками	СЛОВО		0...5	число
V6	V6-dOH	40012	44745.0	ЧЗ	Задержка запуска цикла Разморозки от получения запроса регулятора	СЛОВО		0...250	мин
V6	V6-dE1	40004	44745.2	ЧЗ	Максимальная продолжительность цикла Разморозки испарителя 1	СЛОВО		1...250	мин/dt2
V6	V6-dE2	40006	44745.4	ЧЗ	Максимальная продолжительность цикла Разморозки испарителя 2	СЛОВО		1...250	мин/dt2
V6	V6-dS1	40016	44745.6	ЧЗ	Порог температуры, при достижении которого Разморозка 1 прерывается	СЛОВО	ДА	-58.0...302	°C/°F
V6	V6-dS2	40018	44746.0	ЧЗ	Порог температуры, при достижении которого Разморозка 2 прерывается	СЛОВО	ДА	-58.0...302	°C/°F
V6	V6-dSS	40014	44746.2	ЧЗ	Нижний порог запуска разморозки по температуре испарителя	СЛОВО	ДА	-58.0...302	°C/°F
V6	V6-dPO	40020	44746.4	ЧЗ	Разрешение запуска цикла Разморозки сразу после включения прибора	СЛОВО		0/1	флаг
V6	V6-tcd	40022	44746.6	ЧЗ	Время работы (>0) или простоя (<0) Компрессора перед Разморозкой	СЛОВО	ДА	-60...60	мин
V6	V6-ndE	40024	44747.0	ЧЗ	Продолжительность цикла Разморозки с Горячим газом	СЛОВО		0...250	мин
V6	V6-PdC	40026	44747.2	ЧЗ	Время откачки Горячего газа после окончания Разморозки	СЛОВО		0...250	мин
V6	V6-tPd	40030	44747.4	ЧЗ	Минимальное время откачки холодного газа перед запуском Разморозки	СЛОВО		0...255	мин
V6	V6-dPH	39908	44747.6	ЧЗ	Час запуска периодической Разморозки	СЛОВО		0...24	часы
V6	V6-dPn	39910	44748.0	ЧЗ	Минуты запуска периодической Разморозки	СЛОВО		0...59	мин
V6	V6-dPd	39912	44748.2	ЧЗ	Интервал между запусками Разморозки по Периодическому графику	СЛОВО		1...7	День
V6	V6-Fd1	39806	44748.4	ЧЗ	1-й день недели, считающийся "Выходным"	СЛОВО		0...7	число
V6	V6-Fd2	39808	44748.6	ЧЗ	2-й день недели, считающийся "Выходным"	СЛОВО		0...7	число
V6	V6-Edt	39810	44749.0	ЧЗ	Своя продолжительность и температура конца Разморозки для событий	СЛОВО		0/1	флаг
V6	V6-d1H	39812	44749.2	ЧЗ	Час запуска 1-й Разморозки "Рабочих" дней	СЛОВО		0...24	часы
V6	V6-d1n	39814	44749.4	ЧЗ	Минуты запуска 1-й Разморозки "Рабочих" дней	СЛОВО		0...59	мин
V6	V6-d1t	39816	44749.6	ЧЗ	Максимальная продолжительность 1-й Разморозки "Рабочих" дней	СЛОВО		0...250	мин

ПАПКА	МЕТКА	АДРЕС ПАРАМЕТРА	АДРЕС ВИЗУАЛИЗ.	ЧТ./ЗАП.	ОПИСАНИЕ	РАЗМЕР ДАННЫХ	КОНВЕРТ.	ДИАПАЗОН	ЕДИН. ИЗМ.
V6	V6-d1S	39818	44750.0	ЧЗ	Температура прерывания 1-й Разморозки "Рабочих" дней	СЛОВО	ДА	-58.0...302	°C/°F
V6	V6-d2H	39820	44750.2	ЧЗ	Час запуска 2-й Разморозки "Рабочих" дней	СЛОВО	ДА	V6-d1H...24	часы
V6	V6-d2n	39822	44750.4	ЧЗ	Минуты запуска 2-й Разморозки "Рабочих" дней	СЛОВО		0...59	мин
V6	V6-d2t	39824	44750.6	ЧЗ	Максимальная продолжительность 2-й Разморозки "Рабочих" дней	СЛОВО		0...250	мин
V6	V6-d2S	39826	44751.0	ЧЗ	Температура прерывания 2-й Разморозки "Рабочих" дней	СЛОВО	ДА	-58.0...302	°C/°F
V6	V6-d3H	39828	44751.2	ЧЗ	Час запуска 3-й Разморозки "Рабочих" дней	СЛОВО		V6-d2H...24	часы
V6	V6-d3n	39830	44751.4	ЧЗ	Минуты запуска 3-й Разморозки "Рабочих" дней	СЛОВО		0...59	мин
V6	V6-d3t	39832	44751.6	ЧЗ	Максимальная продолжительность 3-й Разморозки "Рабочих" дней	СЛОВО		0...250	мин
V6	V6-d3S	39834	44752.0	ЧЗ	Температура прерывания 3-й Разморозки "Рабочих" дней	СЛОВО	ДА	-58.0...302	°C/°F
V6	V6-d4H	39836	44752.2	ЧЗ	Час запуска 4-й Разморозки "Рабочих" дней	СЛОВО		V6-d3H...24	часы
V6	V6-d4n	39838	44752.4	ЧЗ	Минуты запуска 4-й Разморозки "Рабочих" дней	СЛОВО		0...59	мин
V6	V6-d4t	39840	44752.6	ЧЗ	Максимальная продолжительность 4-й Разморозки "Рабочих" дней	СЛОВО		0...250	мин
V6	V6-d4S	39842	44753.0	ЧЗ	Температура прерывания 4-й Разморозки "Рабочих" дней	СЛОВО	ДА	-58.0...302	°C/°F
V6	V6-d5H	39844	44753.2	ЧЗ	Час запуска 5-й Разморозки "Рабочих" дней	СЛОВО		V6-d4H...24	часы
V6	V6-d5n	39846	44753.4	ЧЗ	Минуты запуска 5-й Разморозки "Рабочих" дней	СЛОВО		0...59	мин
V6	V6-d5t	39848	44753.6	ЧЗ	Максимальная продолжительность 5-й Разморозки "Рабочих" дней	СЛОВО		0...250	мин
V6	V6-d5S	39850	44754.0	ЧЗ	Температура прерывания 5-й Разморозки "Рабочих" дней	СЛОВО	ДА	-58.0...302	°C/°F
V6	V6-d6H	39852	44754.2	ЧЗ	Час запуска 6-й Разморозки "Рабочих" дней	СЛОВО		V6-d5H...24	часы
V6	V6-d6n	39854	44754.4	ЧЗ	Минуты запуска 6-й Разморозки "Рабочих" дней	СЛОВО		0...59	мин
V6	V6-d6t	39856	44754.6	ЧЗ	Максимальная продолжительность 6-й Разморозки "Рабочих" дней	СЛОВО		0...250	мин
V6	V6-d6S	39858	44755.0	ЧЗ	Температура прерывания 6-й Разморозки "Рабочих" дней	СЛОВО	ДА	-58.0...302	°C/°F
V6	V6-F1H	39860	44755.2	ЧЗ	Час запуска 1-й Разморозки "Выходных" дней	СЛОВО		0...24	часы
V6	V6-F1n	39862	44755.4	ЧЗ	Минуты запуска 1-й Разморозки "Выходных" дней	СЛОВО		0...59	мин
V6	V6-F1t	39864	44755.6	ЧЗ	Максимальная продолжительность 1-й Разморозки "Выходных" дней	СЛОВО		0...250	мин
V6	V6-F1S	39866	44756.0	ЧЗ	Температура прерывания 1-й Разморозки "Выходных" дней	СЛОВО	ДА	-58.0...302	°C/°F
V6	V6-F2H	39868	44756.2	ЧЗ	Час запуска 2-й Разморозки "Выходных" дней	СЛОВО		V6-F1H...24	часы
V6	V6-F2n	39870	44756.4	ЧЗ	Минуты запуска 2-й Разморозки "Выходных" дней	СЛОВО		0...59	мин
V6	V6-F2t	39872	44756.6	ЧЗ	Максимальная продолжительность 2-й Разморозки "Выходных" дней	СЛОВО		0...250	мин
V6	V6-F2S	39874	44757.0	ЧЗ	Температура прерывания 2-й Разморозки "Выходных" дней	СЛОВО	ДА	-58.0...302	°C/°F
V6	V6-F3H	39876	44757.2	ЧЗ	Час запуска 3-й Разморозки "Выходных" дней	СЛОВО		V6-F2H...24	часы
V6	V6-F3n	39878	44757.4	ЧЗ	Минуты запуска 3-й Разморозки "Выходных" дней	СЛОВО		0...59	мин
V6	V6-F3t	39880	44757.6	ЧЗ	Максимальная продолжительность 3-й Разморозки "Выходных" дней	СЛОВО		0...250	мин
V6	V6-F3S	39882	44758.0	ЧЗ	Температура прерывания 3-й Разморозки "Выходных" дней	СЛОВО	ДА	-58.0...302	°C/°F
V6	V6-F4H	39884	44758.2	ЧЗ	Час запуска 4-й Разморозки "Выходных" дней	СЛОВО		V6-F3H...24	часы
V6	V6-F4n	39886	44758.4	ЧЗ	Минуты запуска 4-й Разморозки "Выходных" дней	СЛОВО		0...59	мин
V6	V6-F4t	39888	44758.6	ЧЗ	Максимальная продолжительность 4-й Разморозки "Выходных" дней	СЛОВО		0...250	мин
V6	V6-F4S	39890	44759.0	ЧЗ	Температура прерывания 4-й Разморозки "Выходных" дней	СЛОВО	ДА	-58.0...302	°C/°F
V6	V6-F5H	39892	44759.2	ЧЗ	Час запуска 5-й Разморозки "Выходных" дней	СЛОВО		V6-F4H...24	часы
V6	V6-F5n	39894	44759.4	ЧЗ	Минуты запуска 5-й Разморозки "Выходных" дней	СЛОВО		0...59	мин

ПАПКА	МЕТКА	АДРЕС ПАРАМЕТРА	АДРЕС ВИЗУАЛИЗ.	ЧТ./ЗАП.	ОПИСАНИЕ	РАЗМЕР ДАННЫХ	КОНВЕРТ.	ДИАПАЗОН	ЕДИН. ИЗМ.
V6	V6-F5t	39896	44759.6	ЧЗ	Максимальная продолжительность 5-й Разморозки "Выходных" дней	СЛОВО		0...250	мин
V6	V6-F5S	39898	44760.0	ЧЗ	Температура прерывания 5-й Разморозки "Выходных" дней	СЛОВО	ДА	-58.0...302	°C/°F
V6	V6-F6H	39900	44760.2	ЧЗ	Час запуска 6-й Разморозки "Выходных" дней	СЛОВО		V6-F5H...24	часы
V6	V6-F6n	39902	44760.4	ЧЗ	Минуты запуска 6-й Разморозки "Выходных" дней	СЛОВО		0...59	мин
V6	V6-F6t	39904	44760.6	ЧЗ	Максимальная продолжительность 6-й Разморозки "Выходных" дней	СЛОВО		0...250	мин
V6	V6-F6S	39906	44761.0	ЧЗ	Температура прерывания 6-й Разморозки "Выходных" дней	СЛОВО	ДА	-58.0...302	°C/°F
V6	V6-FP1	40032	44761.2	ЧЗ	Выбор датчика управления Вентилятором в обычном режиме	СЛОВО		0...7	число
V6	V6-FP2	40034	44761.4	ЧЗ	Выбор датчика управления Вентилятором в режиме Разморозки	СЛОВО		0...7	число
V6	V6-FPt	40036	44761.6	ЧЗ	Режим задания FSt	СЛОВО		0/1	флаг
V6	V6-FSt	40038	44762.0	ЧЗ	Температура испарителя, выше которой вентилятор выключается	СЛОВО	ДА	-58.0...302	°C/°F
V6	V6-FAd	40040	44762.2	ЧЗ	Дифференциал управления вентилятором	СЛОВО		0.1...25.0	°C/°F
V6	V6-Fdt	40042	44762.4	ЧЗ	Задержка запуска вентилятора испарителя после разморозки	СЛОВО		0...250	мин
V6	V6-dt	40052	44762.6	ЧЗ	Время дренажа теплообменника или время стекания капель	СЛОВО		0...250	мин
V6	V6-dFd	40048	44763.0	ЧЗ	Разрешение управления вентилятором во время Разморозки	СЛОВО		0/1	флаг
V6	V6-FCO	40046	44763.2	ЧЗ	Выбор режима управления вентилятором испарителя	СЛОВО		0...3	число
V6	V6-FdC	40044	44763.6	ЧЗ	Задержка от выключения компрессора до выключения вентилятора	СЛОВО		0...250	мин
V6	V6-FOn	40054	44764.0	ЧЗ	Время Включенного состояния вентилятора в Дневном ШИМ цикле	СЛОВО		0...250	мин
V6	V6-FOF	40056	44764.2	ЧЗ	Время выключенного состояния вентилятора в Дневном ШИМ цикле	СЛОВО		0...250	мин
V6	V6-Fnn	40058	44764.4	ЧЗ	Время Включенного состояния вентилятора в Ночном ШИМ цикле	СЛОВО		0...250	мин
V6	V6-FnF	40060	44764.6	ЧЗ	Время выключенного состояния вентилятора в Ночном ШИМ цикле	СЛОВО		0...250	мин
V6	V6-rA1	40088	44765.0	ЧЗ	Выбор 1-го датчика для регистрации Аварий по пределам	СЛОВО		0...6	число
V6	V6-rA2	40090	44765.2	ЧЗ	Выбор 2-го датчика для регистрации Аварий по пределам	СЛОВО		0...6	число
V6	V6-Att	40092	44765.4	ЧЗ	Режим задания параметров температурных аварийных пределов	СЛОВО		0/1	флаг
V6	V6-AFd	40094	44765.6	ЧЗ	Дифференциал снятия аварий по температурным пределам	СЛОВО		0.1...25.0	°C/°F
V6	V6-NA1	40096	44766.0	ЧЗ	Верхний аварийный порог температуры 1-го датчика	СЛОВО	ДА	V6-LA1...302	°C/°F
V6	V6-LA1	40098	44766.2	ЧЗ	Нижний аварийный порог температуры 1-го датчика	СЛОВО	ДА	-58.0...V6-NA1	°C/°F
V6	V6-NA2	40100	44766.4	ЧЗ	Верхний аварийный порог температуры 2-го датчика	СЛОВО	ДА	V6-LA2...302	°C/°F
V6	V6-LA2	40102	44766.6	ЧЗ	Нижний аварийный порог температуры 2-го датчика	СЛОВО	ДА	-58.0...V6-NA2	°C/°F
V6	V6-PAO	40104	44767.0	ЧЗ	Задержка регистрации аварий по пределам от включения прибора	СЛОВО		0...10	часы
V6	V6-dAO	40108	44767.2	ЧЗ	Задержка регистрации аварий по пределам после разморозки	СЛОВО		0...250	мин
V6	V6-OAO	40106	44767.4	ЧЗ	Задержка регистрации аварий по пределам после закрытия двери	СЛОВО		0...10	часы
V6	V6-tdO	40196	44767.6	ЧЗ	Задержка от момента открытия двери до выдачи аварии открытой двери	СЛОВО		0...250	число
V6	V6-tA1	40110	44768.0	ЧЗ	Задержка выдачи аварий по пределам датчика 1 после их нарушения	СЛОВО		0...250	мин
V6	V6-tA2	40112	44768.2	ЧЗ	Задержка выдачи аварий по пределам датчика 2 после их нарушения	СЛОВО		0...250	мин

ПАПКА	МЕТКА	АДРЕС ПАРАМЕТРА	АДРЕС ВИЗУАЛИЗ.	ЧТ./ЗАП.	ОПИСАНИЕ	РАЗМЕР ДАННЫХ	КОНВЕРТ.	ДИАПАЗОН	ЕДИН. ИЗМ.
V6	V6-dAt	40028	44768.4	ЧЗ	Регистрация аварии при завершении разморозки по времени	СЛОВО		0/1	флаг
V6	V6-EAL	40116	44768.6	ЧЗ	Отключение нагрузок Цифровым входом Внешней аварии	СЛОВО		0/1/2	число
V6	V6-tP	40198	44769.0	ЧЗ	"Принятие" аварии нажатием ЛЮБОЙ кнопки	СЛОВО		0/1	флаг
V6	V6-Art	40086	44769.2	ЧЗ	Период проверки подтверждения аварии сети Link ²	СЛОВО		0...250	мин*10
V6	V6-dSd	40080	44769.4	ЧЗ	Разрешить включение Света при открытии двери (реле Двери)	СЛОВО		0/1	флаг
V6	V6-dLt	40082	44769.6	ЧЗ	Задержка выключения реле Света (помещения) после подачи команды	СЛОВО		0...250	мин
V6	V6-OFL	40084	44770.0	ЧЗ	Кнопка Света всегда незамедлительно выключает реле Света	СЛОВО		0/1	флаг
V6	V6-dOd	40114	44770.2	ЧЗ	Отключение нагрузок Цифровым входом реле двери	СЛОВО		0...3	число
V6	V6-dOA	40118	44770.4	ЧЗ	Управление нагрузками Цифровыми входами, выбираемыми РЕА	СЛОВО		0...5	число
V6	V6-PEA	40120	44770.6	ЧЗ	Позволяет выбрать Цифровые входы для действия выбранного по dOA	СЛОВО		0...3	число
V6	V6-dCO	40122	44771.0	ЧЗ	Задержка действия по dOA для Компрессора по команде по dOA	СЛОВО		0...250	мин
V6	V6-dFO	40124	44771.2	ЧЗ	Задержка действия по dOA для Вентилятора по команде по dOA	СЛОВО		0...250	мин
V6	V6-ASb	40176	44771.4	ЧЗ	Кнопки дополнительной нагрузки (AUX) и Света в режиме Ожидания	СЛОВО		0/1	флаг
V6	V6-L00	39680	44771.6	ЧЗ	Выбор датчика, который используется как общий в сети	СЛОВО		0...6	число
V6	V6-L01	39682	44772.0	ЧЗ	Общее отображаемое значение в сети Link ²	СЛОВО		0/1/2	число
V6	V6-L02	39684	44772.2	ЧЗ	Отправлять новое значение Рабочей точки другим приборам сети Link ²	СЛОВО		0/1	флаг
V6	V6-L03	39686	44772.4	ЧЗ	Разрешает давать в сеть Link ² команду на Разморозку	СЛОВО		0/1	флаг
V6	V6-L04	39688	44772.6	ЧЗ	Режим завершения разморозки	СЛОВО		0/1	флаг
V6	V6-L05	39690	44773.0	ЧЗ	Позволяет синхронизацию команды Режим Ожидания	СЛОВО		0/1	флаг
V6	V6-L06	39692	44773.2	ЧЗ	Позволяет синхронизацию команды Свет	СЛОВО		0/1	флаг
V6	V6-L07	39694	44773.4	ЧЗ	Позволяет синхронизацию команды Режим Энергосбережения	СЛОВО		0/1	флаг
V6	V6-L08	39696	44773.6	ЧЗ	Позволяет синхронизацию команды Дополнительная нагрузка	СЛОВО		0/1	флаг
V6	V6-L09	39698	44774.0	ЧЗ	Разрешает использование общего датчика насыщения	СЛОВО		0/1	флаг
V6	V6-L10	40200	44774.2	ЧЗ	Время ожидания конца разморозки на всех приборах (зависимый реж.)	СЛОВО		0...250	мин
V6	V6-dcS	40068	44775.0	ЧЗ	Рабочая точка цикла Глубокого охлаждения	СЛОВО	ДА	-58.0...302	°C/°F
V6	V6-tdc	40070	44775.2	ЧЗ	Продолжительность цикла Глубокого охлаждения	СЛОВО		0...250	мин
V6	V6-dcc	40072	44775.4	ЧЗ	Задержка запуска Разморозки после цикла Глубокого охлаждения	СЛОВО		0...250	мин
V6	V6-ESt	39926	44775.6	ЧЗ	Действия, выполняемые по временной таблице событий по часам RTC	СЛОВО		0...4	число
V6	V6-ESF	40062	44776.0	ЧЗ	Разрешение активизации режима Энергосбережения для Вентиляторов	СЛОВО		0/1	флаг
V6	V6-Cdt	40064	44776.2	ЧЗ	Время закрытой двери до ввода режима Динамического смещения	СЛОВО		0...255	мин*10
V6	V6-ESo	40066	44776.4	ЧЗ	Интенсивность открытия двери для выхода из Динамического смещения	СЛОВО		0...10	число
V6	V6-OS1	39960	44776.6	ЧЗ	Смещение рабочей точки регулятора 1 в режиме Энергосбережения	СЛОВО	ДА	-50.0...50.0	°C/°F
V6	V6-OS2	39962	44777.0	ЧЗ	Смещение рабочей точки регулятора 2 в режиме Энергосбережения	СЛОВО	ДА	-50.0...50.0	°C/°F

ПАПКА	МЕТКА	АДРЕС ПАРАМЕТРА	АДРЕС ВИЗУАЛИЗ.	ЧТ./ЗАП.	ОПИСАНИЕ	РАЗМЕР ДАННЫХ	КОНВЕРТ.	ДИАПАЗОН	ЕДИН. ИЗМ.
V6	V6-Od1	39964	44777.2	ЧЗ	Динамическое смещение рабочей точки 1 в установках с дверью	СЛОВО	ДА	-50.0...50.0	°C/°F
V6	V6-Od2	39966	44777.4	ЧЗ	Динамическое смещение рабочей точки 2 в установках с дверью	СЛОВО	ДА	-50.0...50.0	°C/°F
V6	V6-dn1	39942	44777.6	ЧЗ	Дифференциал регулятора 1 в режиме Энергосбережения	СЛОВО	ДА	-58.0...302	°C/°F
V6	V6-dn2	39944	44778.0	ЧЗ	Дифференциал регулятора 2 в режиме Энергосбережения	СЛОВО	ДА	-58.0...302	°C/°F
V6	V6-EdH	39914	44778.2	ЧЗ	Час запуска режима Энергосбережения по "Рабочим" дням	СЛОВО		0...24	часы
V6	V6-Edn	39916	44778.4	ЧЗ	Минуты запуска режима Энергосбережения по "Рабочим" дням	СЛОВО		0...59	мин
V6	V6-Edd	39918	44778.6	ЧЗ	Продолжительность режима Энергосбережения по "Рабочим" дням	СЛОВО		1...72	часы
V6	V6-EFH	39920	44779.0	ЧЗ	Час запуска режима Энергосбережения по "Выходным" дням	СЛОВО		0...24	часы
V6	V6-EFn	39922	44779.2	ЧЗ	Минуты запуска режима Энергосбережения по "Выходным" дням	СЛОВО		0...59	мин
V6	V6-EFd	39924	44779.4	ЧЗ	Продолжительность режима Энергосбережения по "Выходным" дням	СЛОВО		1...72	часы
V6	V6-FH	40126	44779.6	ЧЗ	Выбор типа управления/датчика Рамочного Нагревателя	СЛОВО		0...7	число
V6	V6-FHt	40130	44780.0	ЧЗ	Период ШИМ цикла управления Рамочным Нагревателем	СЛОВО		1...2500	сек*10
V6	V6-FH0	40132	44780.2	ЧЗ	Рабочая точка Рамочного нагревателя по датчику на двери	СЛОВО	ДА	-58.0...302	°C/°F
V6	V6-FH1	40134	44780.4	ЧЗ	Смещение Пропорциональной зоны Рамочного нагревателя	СЛОВО		0.0...25.0	°C/°F
V6	V6-FH2	40136	44780.6	ЧЗ	Пропорциональная зона Рамочного нагревателя по датчику	СЛОВО		0.0...25.0	°C/°F
V6	V6-FH3	40138	44781.0	ЧЗ	Минимальный процент выхода Рамочного нагревателя	СЛОВО		0...100	%
V6	V6-FH4	40140	44781.2	ЧЗ	Максимальный % выхода Рамочного нагревателя для Дневного режима	СЛОВО		0...100	%
V6	V6-FH5	40142	44781.4	ЧЗ	Максимальный % выхода Рамочного нагревателя для Дневного режима	СЛОВО		0...100	%
V6	V6-FH6	40144	44781.6	ЧЗ	Фиксированный % выхода Рамочного нагревателя при Разморозке	СЛОВО		0...100	%
V6	V6-LOC	40150	44782.0	ЧЗ	Блокировка изменения Рабочей точки	СЛОВО		0/1	флаг
V6	V6-PS1	40152	44782.2	ЧЗ	Пароль 1	СЛОВО		0...250	число
V6	V6-PS2	40154	44782.4	ЧЗ	Пароль 2	СЛОВО		0...250	число
V6	V6-ndt	40156	44782.6	ЧЗ	Индикация десятичной точки при отображении значений	СЛОВО		0/1	флаг
V6	V6-CA1	39768	44783.0	ЧЗ	Смещение/Калибровка к значению, считываемому с датчика Pb1	СЛОВО	ДА	-30.0...30.0	°C/°F
V6	V6-CA2	39770	44783.2	ЧЗ	Смещение/Калибровка к значению, считываемому с датчика Pb2	СЛОВО	ДА	-30.0...30.0	°C/°F
V6	V6-CA3	39772	44783.4	ЧЗ	Смещение/Калибровка к значению, считываемому с датчика Pb3	СЛОВО	ДА	-30.0...30.0	°C/°F
V6	V6-CA4	39774	44783.6	ЧЗ	Смещение/Калибровка к значению, считываемому с датчика Pb4	СЛОВО	ДА	-30.0...30.0	°C/°F
V6	V6-CA5	39776	44784.0	ЧЗ	Смещение/Калибровка к значению, считываемому с датчика Pb5	СЛОВО	ДА	-30.0...30.0	°C/°F
V6	V6-CA6	39778	44784.2	ЧЗ	Смещение/Калибровка к значению, считываемому с датчика Pb6	СЛОВО	ДА	-30.0...30.0	Бар/Psi
V6	V6-CA7	39780	44784.4	ЧЗ	Смещение/Калибровка к значению, считываемому с датчика Pb7	СЛОВО	ДА	-30.0...30.0	Бар/Psi
V6	V6-LdL	40158	44784.6	ЧЗ	Минимальное, отображаемое на дисплее значение	СЛОВО	ДА	-58.0...V6-HdL	°C/°F
V6	V6-HdL	40160	44785.0	ЧЗ	Максимальное, отображаемое на дисплее значение	СЛОВО	ДА	V6-LdL...302	°C/°F

ПАПКА	МЕТКА	АДРЕС ПАРАМЕТРА	АДРЕС ВИЗУАЛИЗ.	ЧТ./ЗАП.	ОПИСАНИЕ	РАЗМЕР ДАННЫХ	КОНВЕРТ.	ДИАПАЗОН	ЕДИН. ИЗМ.
V6	V6-ddL	40162	44785.2	ЧЗ	Режим дисплея при Разморозке (до достижения Рабочей точки)	СЛОВО		0/1/2	число
V6	V6-Ldd	40164	44785.4	ЧЗ	Максимальное время смены режима дисплея при Разморозке (по ddL)	СЛОВО		0...250	мин
V6	V6-dro	40166	44785.6	ЧЗ	Выбор единицы измерения для отображения температуры	СЛОВО		0/1	флаг
V6	V6-SbP	40168	44786.0	ЧЗ	Выбор единицы измерения давления	СЛОВО		0/1	флаг
V6	V6-ddd	40170	44786.2	ЧЗ	Выбор значения, отображаемого в режиме Основного дисплея	СЛОВО		0...7	число
V6	V6-ddE	40172	44786.4	ЧЗ	Выбор значения, отображаемого на Эхо- дисплее	СЛОВО		0...7	число
V6	V6-rPH	40074	44786.6	ЧЗ	Выбор датчика, по которому регистрируются аварии по протоколу НАССР	СЛОВО		0...5	число
V6	V6-H00	39700	44787.0	ЧЗ	Выбор типа датчиков температуры (Pb1 ... Pb5)	СЛОВО		0/1/2	число
V6	V6-H02	40174	44787.2	ЧЗ	Время удержания нажатой кнопки для запуска функции	СЛОВО		0...250	сек
V6	V6-H08	40178	44787.4	ЧЗ	Выбор состояния прибора в режиме Ожидания	СЛОВО		0/1/2	число
V6	V6-H11	39710	44787.6	ЧЗ	Назначение и полярность Цифрового входа 1 (Pb1)	СЛОВО	ДА	-17...17	число
V6	V6-H12	39712	44788.0	ЧЗ	Назначение и полярность Цифрового входа 2 (Pb2)	СЛОВО	ДА	-17...17	число
V6	V6-H13	39714	44788.2	ЧЗ	Назначение и полярность Цифрового входа 3 (Pb3)	СЛОВО	ДА	-17...17	число
V6	V6-H14	39716	44788.4	ЧЗ	Назначение и полярность Цифрового входа 4 (Pb4)	СЛОВО	ДА	-17...17	число
V6	V6-H15	39718	44788.6	ЧЗ	Назначение и полярность Цифрового входа 5 (Pb5)	СЛОВО	ДА	-17...17	число
V6	V6-H16	39720	44789.0	ЧЗ	Назначение и полярность Цифрового входа 6 (Pb6)	СЛОВО	ДА	-17...17	число
V6	V6-H17	39722	44789.2	ЧЗ	Назначение и полярность Цифрового входа 7 (Pb7)	СЛОВО	ДА	-17...17	число
V6	V6-H18	39724	44789.4	ЧЗ	Назначение и полярность Цифрового входа 8 (DI)	СЛОВО	ДА	-17...17	число
V6	V6-dti	39742	44789.6	ЧЗ	Единица измерения задержки активизации Цифровых входов DI1 и DI2	СЛОВО		0...1	число
V6	V6-d11	39726	44790.0	ЧЗ	Задержка активизации Цифрового входа 1 (Pb1)	СЛОВО		0...255	мин/dti
V6	V6-d12	39728	44790.2	ЧЗ	Задержка активизации Цифрового входа 2 (Pb2)	СЛОВО		0...255	мин/dti
V6	V6-d13	39730	44790.4	ЧЗ	Задержка активизации Цифрового входа 3 (Pb3)	СЛОВО		0...255	мин
V6	V6-d14	39732	44790.6	ЧЗ	Задержка активизации Цифрового входа 4 (Pb4)	СЛОВО		0...255	мин
V6	V6-d15	39734	44791.0	ЧЗ	Задержка активизации Цифрового входа 5 (Pb5)	СЛОВО		0...255	мин
V6	V6-d16	39736	44791.2	ЧЗ	Задержка активизации Цифрового входа 6 (Pb6)	СЛОВО		0...255	мин
V6	V6-d17	39738	44791.4	ЧЗ	Задержка активизации Цифрового входа 7 (Pb7)	СЛОВО		0...255	мин
V6	V6-d18	39740	44791.6	ЧЗ	Задержка активизации Цифрового входа 8 (DI)	СЛОВО		0...255	мин
V6	V6-H21	39784	44792.0	ЧЗ	Назначение Цифрового выхода/Реле 1 (OUT 1)	СЛОВО		0...14	число
V6	V6-H22	39786	44792.2	ЧЗ	Назначение Цифрового выхода/Реле 2 (OUT 2)	СЛОВО		0...14	число
V6	V6-H23	39788	44792.4	ЧЗ	Назначение Цифрового выхода/Реле 3 (OUT 3)	СЛОВО		0...14	число
V6	V6-H24	39790	44792.6	ЧЗ	Назначение Цифрового выхода/Реле 4 (OUT 4)	СЛОВО		0...14	число
V6	V6-H25	39792	44793.0	ЧЗ	Назначение Цифрового выхода/Реле 5 (OUT 5)	СЛОВО		0...14	число
V6	V6-H27	39796	44793.4	ЧЗ	Назначение Цифрового выхода/Открытый коллектор 7	СЛОВО		0...14	число
V6	V6-H29	39798	44793.6	ЧЗ	Разрешение работы зуммера на клавиатуре	СЛОВО		0/1	флаг
V6	V6-H31	40180	44794.0	ЧЗ	Назначение кнопки ВВЕРХ	СЛОВО		0...8	число
V6	V6-H32	40182	44794.2	ЧЗ	Назначение кнопки ВНИЗ	СЛОВО		0...8	число
V6	V6-H33	40184	44794.4	ЧЗ	Назначение кнопки ESC	СЛОВО		0...8	число
V6	V6-H34	40186	44794.6	ЧЗ	Назначение кнопки FREE 1	СЛОВО		0...8	число
V6	V6-H35	40188	44795.0	ЧЗ	Назначение кнопки FREE 2	СЛОВО		0...8	число
V6	V6-H36	40190	44795.2	ЧЗ	Назначение кнопки FREE 3	СЛОВО		0...8	число
V6	V6-H37	40192	44795.4	ЧЗ	Назначение кнопки FREE 4	СЛОВО		0...8	число
V6	V6-H41	39744	44795.6	ЧЗ	Тип использования Аналогового входа 1 (Pb1)	СЛОВО		0/1/2	число
V6	V6-H42	39746	44796.0	ЧЗ	Тип использования Аналогового входа 2 (Pb2)	СЛОВО		0/1/2	число
V6	V6-H43	39748	44796.2	ЧЗ	Тип использования Аналогового входа 3 (Pb3)	СЛОВО		0/1/2	число
V6	V6-H44	39750	44796.4	ЧЗ	Тип использования Аналогового входа 4 (Pb4)	СЛОВО		0/1/2	число
V6	V6-H45	39752	44796.6	ЧЗ	Тип использования Аналогового входа 5 (Pb5)	СЛОВО		0/1/2	число
V6	V6-H46	39754	44797.0	ЧЗ	Тип использования Аналогового входа 1 (Pb6)	СЛОВО		0/1/2	число
V6	V6-H47	39756	44797.2	ЧЗ	Тип использования Аналогового входа 1 (Pb7)	СЛОВО		0/1/2	число
V6	V6-H50	39800	44797.4	ЧЗ	Выбор типа сигнала Аналогового выхода	СЛОВО		0/1	флаг
V6	V6-H51	39802	44797.6	ЧЗ	Назначение аналогового выхода	СЛОВО		0/1/2	число

ПАПКА	МЕТКА	АДРЕС ПАРАМЕТРА	АДРЕС ВИЗУАЛИЗ.	ЧТ./ЗАП.	ОПИСАНИЕ	РАЗМЕР ДАННЫХ	КОНВЕРТ.	ДИАПАЗОН	ЕДИН. ИЗМ.
V6	V6-H68	39804	44798.0	ЧЗ	Наличие/Использование часов реального времени	СЛОВО		0/1	флаг
V6	V6-H70	39760	44798.2	ЧЗ	Выбор 1-го датчика для расчета значения Виртуального датчика	СЛОВО		0...5	число
V6	V6-H71	39762	44798.4	ЧЗ	Выбор 2-го датчика для расчета значения Виртуального датчика	СЛОВО		0...5	число
V6	V6-H72	39764	44798.6	ЧЗ	Весовой % 1-го датчика в Виртуальном датчике в Дневном режиме	СЛОВО		0...100	%
V6	V6-H73	39766	44799.0	ЧЗ	Весовой % 1-го датчика в Виртуальном датчике в Ночном режиме	СЛОВО		0...100	%
V6	V6-Ety	40194	44799.2	ЧЗ	Выбор наличия/типа используемого Электронного ТРВ	СЛОВО		0/1/2	число
V6	V6-UL	---	44804.0	ЧЗ	Выгрузка таблицы настроечных параметров прибора на Unicard/MFK	2 БИТа		0...3	число
V6	V6-dL	---	44804.2	ЧЗ	Загрузка таблицы настроечных параметров с Unicard/MFK на прибор	2 БИТа		0...3	число
V6	V6-Fr	---	44804.4	ЧЗ	Очистка Unicard/MFK с ее форматированием под тип прибора	2 БИТа		0...3	число
ПАРАМЕТРЫ ПРИЛОЖЕНИЯ 7									
V7	V7-rE	40696	44928.0	ЧЗ	Выбор типа использующегося регулятора	СЛОВО		0...4	число
V7	V7-rP1	40698	44928.2	ЧЗ	Выбор датчика регулятора 1 (Термостата 1)	СЛОВО		0...7	число
V7	V7-rP2	40700	44928.4	ЧЗ	Выбор датчика регулятора 2 (Термостата 2)	СЛОВО		0...7	число
V7	V7-SP1	40702	44928.6	ЧЗ	Рабочая точка регулятора 1 (Термостата 1)	СЛОВО	ДА	V7-LS1...V7-HS1	°C/°F
V7	V7-dF1	40704	44929.0	ЧЗ	Дифференциал регулятора 1 (абсолютный или относительный)	СЛОВО	ДА	-58.0...302	°C/°F
V7	V7-SP2	40706	44929.2	ЧЗ	Рабочая точка регулятора 2 (Термостата 2)	СЛОВО	ДА	V7-LS2...V7-HS2	°C/°F
V7	V7-dF2	40708	44929.4	ЧЗ	Дифференциал регулятора 2 (абсолютный или относительный)	СЛОВО	ДА	-58.0...302	°C/°F
V7	V7-Stt	40714	44929.6	ЧЗ	Режим задания Дифференциалов dF1 и dF2	СЛОВО		0/1	флаг
V7	V7-HS1	40720	44930.0	ЧЗ	Максимальное значение для изменения Рабочей точки SP1	СЛОВО	ДА	V7-LS1...V7-HdL	°C/°F
V7	V7-LS1	40722	44930.2	ЧЗ	Минимальное значение для изменения Рабочей точки SP1	СЛОВО	ДА	V7-LdL...V7-HS1	°C/°F
V7	V7-HS2	40724	44930.4	ЧЗ	Максимальное значение для изменения Рабочей точки SP2	СЛОВО	ДА	V7-LS2...V7-HdL	°C/°F
V7	V7-LS2	40726	44930.6	ЧЗ	Минимальное значение для изменения Рабочей точки SP2	СЛОВО	ДА	V7-LdL...V7-HS2	°C/°F
V7	V7-HC1	40716	44931.0	ЧЗ	Выбор режима регулятора 1 (Термостата 1)	СЛОВО		0/1	флаг
V7	V7-HC2	40718	44931.2	ЧЗ	Выбор режима регулятора 2 (Термостата 2)	СЛОВО		0/1	флаг
V7	V7-Cit	40736	44931.6	ЧЗ	Минимальное время работы компрессора	СЛОВО		0...250	мин
V7	V7-CAt	40738	44932.0	ЧЗ	Максимальное время непрерывной работы компрессора	СЛОВО		0...250	мин
V7	V7-Ont	40748	44932.2	ЧЗ	Время рабочего состояния регулятора в цикле при отказе датчика	СЛОВО		0...250	мин
V7	V7-OfT	40750	44932.4	ЧЗ	Время выключенного состояния регулятора в цикле при отказе датчика	СЛОВО		0...250	мин
V7	V7-dOn	40740	44932.6	ЧЗ	Задержка от запроса на включение Компрессора до его выполнения	СЛОВО		0...250	сек
V7	V7-dOF	40742	44933.0	ЧЗ	Задержка от выключения компрессора до его последующего включения	СЛОВО		0...250	мин
V7	V7-dbi	40744	44933.2	ЧЗ	Задержка между двумя включениями Компрессорами	СЛОВО		0...250	мин
V7	V7-OdO	40746	44933.4	ЧЗ	Задержка включения выходов после включения прибора	СЛОВО		0...250	мин
V7	V7-OF1	40758	44934.6	ЧЗ	Величина фиксированного смещения по удаленной команде	СЛОВО	ДА	-50.0...50.0	°C/°F
V7	V7-dP1	40760	44935.0	ЧЗ	Выбор датчика для контроля прерывания Разморозки испарителя 1	СЛОВО		0...7	число
V7	V7-dP2	40762	44935.2	ЧЗ	Выбор датчика для контроля прерывания Разморозки испарителя 2	СЛОВО		0...7	число

ПАПКА	МЕТКА	АДРЕС ПАРАМЕТРА	АДРЕС ВИЗУАЛИЗ.	ЧТ./ЗАП.	ОПИСАНИЕ	РАЗМЕР ДАННЫХ	КОНВЕРТ.	ДИАПАЗОН	ЕДИН. ИЗМ.
V7	V7-dtY	40768	44935.4	ЧЗ	Выбор типа режима Разморозки	СЛОВО		0...4	число
V7	V7-dFt	40764	44935.6	ЧЗ	Выбор условия запуска Разморозки при 2 датчиках Разморозки	СЛОВО		0/1/2	число
V7	V7-dit	40770	44936.0	ЧЗ	Интервал между двумя последовательными циклами Разморозки	СЛОВО		0...250	часы/dt1
V7	V7-dt1	40776	44936.2	ЧЗ	Единица измерения интервалов между Разморозками (параметра dit)	СЛОВО		0/1/2	число
V7	V7-dt2	40778	44936.4	ЧЗ	Единица измерения продолжительностей Разморозки (парам. dE1/dE2)	СЛОВО		0/1/2	число
V7	V7-dCt	40766	44936.6	ЧЗ	Выбор режима отсчета интервала между Разморозками	СЛОВО		0...5	число
V7	V7-dOH	40780	44937.0	ЧЗ	Задержка запуска цикла Разморозки от получения запроса регулятора	СЛОВО		0...250	мин
V7	V7-dE1	40772	44937.2	ЧЗ	Максимальная продолжительность цикла Разморозки испарителя 1	СЛОВО		1...250	мин/dt2
V7	V7-dE2	40774	44937.4	ЧЗ	Максимальная продолжительность цикла Разморозки испарителя 2	СЛОВО		1...250	мин/dt2
V7	V7-dS1	40784	44937.6	ЧЗ	Порог температуры, при достижении которого Разморозка 1 прерывается	СЛОВО	ДА	-58.0...302	°C/°F
V7	V7-dS2	40786	44938.0	ЧЗ	Порог температуры, при достижении которого Разморозка 2 прерывается	СЛОВО	ДА	-58.0...302	°C/°F
V7	V7-dSS	40782	44938.2	ЧЗ	Нижний порог запуска разморозки по температуре испарителя	СЛОВО	ДА	-58.0...302	°C/°F
V7	V7-dPO	40788	44938.4	ЧЗ	Разрешение запуска цикла Разморозки сразу после включения прибора	СЛОВО		0/1	флаг
V7	V7-tcd	40790	44938.6	ЧЗ	Время работы (>0) или простоя (<0) Компрессора перед Разморозкой	СЛОВО	ДА	-60...60	мин
V7	V7-ndE	40792	44939.0	ЧЗ	Продолжительность цикла Разморозки с Горячим газом	СЛОВО		0...250	мин
V7	V7-PdC	40794	44939.2	ЧЗ	Время откачки Горячего газа после окончания Разморозки	СЛОВО		0...250	мин
V7	V7-tPd	40798	44939.4	ЧЗ	Минимальное время откачки холодного газа перед запуском Разморозки	СЛОВО		0...255	мин
V7	V7-dPH	40676	44939.6	ЧЗ	Час запуска периодической Разморозки	СЛОВО		0...24	часы
V7	V7-dPn	40678	44940.0	ЧЗ	Минуты запуска периодической Разморозки	СЛОВО		0...59	мин
V7	V7-dPd	40680	44940.2	ЧЗ	Интервал между запусками Разморозки по Периодическому графику	СЛОВО		1...7	День
V7	V7-Fd1	40574	44940.4	ЧЗ	1-й день недели, считающийся "Выходным"	СЛОВО		0...7	число
V7	V7-Fd2	40576	44940.6	ЧЗ	2-й день недели, считающийся "Выходным"	СЛОВО		0...7	число
V7	V7-Edt	40578	44941.0	ЧЗ	Своя продолжительность и температура конца Разморозки для событий	СЛОВО		0/1	флаг
V7	V7-d1H	40580	44941.2	ЧЗ	Час запуска 1-й Разморозки "Рабочих" дней	СЛОВО		0...24	часы
V7	V7-d1n	40582	44941.4	ЧЗ	Минуты запуска 1-й Разморозки "Рабочих" дней	СЛОВО		0...59	мин
V7	V7-d1t	40584	44941.6	ЧЗ	Максимальная продолжительность 1-й Разморозки "Рабочих" дней	СЛОВО		0...250	мин
V7	V7-d1S	40586	44942.0	ЧЗ	Температура прерывания 1-й Разморозки "Рабочих" дней	СЛОВО	ДА	-58.0...302	°C/°F
V7	V7-d2H	40588	44942.2	ЧЗ	Час запуска 2-й Разморозки "Рабочих" дней	СЛОВО	ДА	V7-d1H...24	часы
V7	V7-d2n	40590	44942.4	ЧЗ	Минуты запуска 2-й Разморозки "Рабочих" дней	СЛОВО		0...59	мин
V7	V7-d2t	40592	44942.6	ЧЗ	Максимальная продолжительность 2-й Разморозки "Рабочих" дней	СЛОВО		0...250	мин
V7	V7-d2S	40594	44943.0	ЧЗ	Температура прерывания 2-й Разморозки "Рабочих" дней	СЛОВО	ДА	-58.0...302	°C/°F
V7	V7-d3H	40596	44943.2	ЧЗ	Час запуска 3-й Разморозки "Рабочих" дней	СЛОВО		V7-d2H...24	часы
V7	V7-d3n	40598	44943.4	ЧЗ	Минуты запуска 3-й Разморозки "Рабочих" дней	СЛОВО		0...59	мин
V7	V7-d3t	40600	44943.6	ЧЗ	Максимальная продолжительность 3-й Разморозки "Рабочих" дней	СЛОВО		0...250	мин
V7	V7-d3S	40602	44944.0	ЧЗ	Температура прерывания 3-й Разморозки "Рабочих" дней	СЛОВО	ДА	-58.0...302	°C/°F

ПАПКА	МЕТКА	АДРЕС ПАРАМЕТРА	АДРЕС ВИЗУАЛИЗ.	ЧТ./ЗАП.	ОПИСАНИЕ	РАЗМЕР ДАННЫХ	КОНВЕРТ.	ДИАПАЗОН	ЕДИН. ИЗМ.
V7	V7-d4H	40604	44944.2	ЧЗ	Час запуска 4-й Разморозки "Рабочих" дней	СЛОВО		V7-d3H...24	часы
V7	V7-d4n	40606	44944.4	ЧЗ	Минуты запуска 4-й Разморозки "Рабочих" дней	СЛОВО		0...59	мин
V7	V7-d4t	40608	44944.6	ЧЗ	Максимальная продолжительность 4-й Разморозки "Рабочих" дней	СЛОВО		0...250	мин
V7	V7-d4S	40610	44945.0	ЧЗ	Температура прерывания 4-й Разморозки "Рабочих" дней	СЛОВО	ДА	-58.0...302	°C/°F
V7	V7-d5H	40612	44945.2	ЧЗ	Час запуска 5-й Разморозки "Рабочих" дней	СЛОВО		V7-d4H...24	часы
V7	V7-d5n	40614	44945.4	ЧЗ	Минуты запуска 5-й Разморозки "Рабочих" дней	СЛОВО		0...59	мин
V7	V7-d5t	40616	44945.6	ЧЗ	Максимальная продолжительность 5-й Разморозки "Рабочих" дней	СЛОВО		0...250	мин
V7	V7-d5S	40618	44946.0	ЧЗ	Температура прерывания 5-й Разморозки "Рабочих" дней	СЛОВО	ДА	-58.0...302	°C/°F
V7	V7-d6H	40620	44946.2	ЧЗ	Час запуска 6-й Разморозки "Рабочих" дней	СЛОВО		V7-d5H...24	часы
V7	V7-d6n	40622	44946.4	ЧЗ	Минуты запуска 6-й Разморозки "Рабочих" дней	СЛОВО		0...59	мин
V7	V7-d6t	40624	44946.6	ЧЗ	Максимальная продолжительность 6-й Разморозки "Рабочих" дней	СЛОВО		0...250	мин
V7	V7-d6S	40626	44947.0	ЧЗ	Температура прерывания 6-й Разморозки "Рабочих" дней	СЛОВО	ДА	-58.0...302	°C/°F
V7	V7-F1H	40628	44947.2	ЧЗ	Час запуска 1-й Разморозки "Выходных" дней	СЛОВО		0...24	часы
V7	V7-F1n	40630	44947.4	ЧЗ	Минуты запуска 1-й Разморозки "Выходных" дней	СЛОВО		0...59	мин
V7	V7-F1t	40632	44947.6	ЧЗ	Максимальная продолжительность 1-й Разморозки "Выходных" дней	СЛОВО		0...250	мин
V7	V7-F1S	40634	44948.0	ЧЗ	Температура прерывания 1-й Разморозки "Выходных" дней	СЛОВО	ДА	-58.0...302	°C/°F
V7	V7-F2H	40636	44948.2	ЧЗ	Час запуска 2-й Разморозки "Выходных" дней	СЛОВО		V7-F1H...24	часы
V7	V7-F2n	40638	44948.4	ЧЗ	Минуты запуска 2-й Разморозки "Выходных" дней	СЛОВО		0...59	мин
V7	V7-F2t	40640	44948.6	ЧЗ	Максимальная продолжительность 2-й Разморозки "Выходных" дней	СЛОВО		0...250	мин
V7	V7-F2S	40642	44949.0	ЧЗ	Температура прерывания 2-й Разморозки "Выходных" дней	СЛОВО	ДА	-58.0...302	°C/°F
V7	V7-F3H	40644	44949.2	ЧЗ	Час запуска 3-й Разморозки "Выходных" дней	СЛОВО		V7-F2H...24	часы
V7	V7-F3n	40646	44949.4	ЧЗ	Минуты запуска 3-й Разморозки "Выходных" дней	СЛОВО		0...59	мин
V7	V7-F3t	40648	44949.6	ЧЗ	Максимальная продолжительность 3-й Разморозки "Выходных" дней	СЛОВО		0...250	мин
V7	V7-F3S	40650	44950.0	ЧЗ	Температура прерывания 3-й Разморозки "Выходных" дней	СЛОВО	ДА	-58.0...302	°C/°F
V7	V7-F4H	40652	44950.2	ЧЗ	Час запуска 4-й Разморозки "Выходных" дней	СЛОВО		V7-F3H...24	часы
V7	V7-F4n	40654	44950.4	ЧЗ	Минуты запуска 4-й Разморозки "Выходных" дней	СЛОВО		0...59	мин
V7	V7-F4t	40656	44950.6	ЧЗ	Максимальная продолжительность 4-й Разморозки "Выходных" дней	СЛОВО		0...250	мин
V7	V7-F4S	40658	44951.0	ЧЗ	Температура прерывания 4-й Разморозки "Выходных" дней	СЛОВО	ДА	-58.0...302	°C/°F
V7	V7-F5H	40660	44951.2	ЧЗ	Час запуска 5-й Разморозки "Выходных" дней	СЛОВО		V7-F4H...24	часы
V7	V7-F5n	40662	44951.4	ЧЗ	Минуты запуска 5-й Разморозки "Выходных" дней	СЛОВО		0...59	мин
V7	V7-F5t	40664	44951.6	ЧЗ	Максимальная продолжительность 5-й Разморозки "Выходных" дней	СЛОВО		0...250	мин
V7	V7-F5S	40666	44952.0	ЧЗ	Температура прерывания 5-й Разморозки "Выходных" дней	СЛОВО	ДА	-58.0...302	°C/°F
V7	V7-F6H	40668	44952.2	ЧЗ	Час запуска 6-й Разморозки "Выходных" дней	СЛОВО		V7-F5H...24	часы
V7	V7-F6n	40670	44952.4	ЧЗ	Минуты запуска 6-й Разморозки "Выходных" дней	СЛОВО		0...59	мин
V7	V7-F6t	40672	44952.6	ЧЗ	Максимальная продолжительность 6-й Разморозки "Выходных" дней	СЛОВО		0...250	мин
V7	V7-F6S	40674	44953.0	ЧЗ	Температура прерывания 6-й Разморозки "Выходных" дней	СЛОВО	ДА	-58.0...302	°C/°F
V7	V7-FP1	40800	44953.2	ЧЗ	Выбор датчика управления Вентилятором в обычном режиме	СЛОВО		0...7	число
V7	V7-FP2	40802	44953.4	ЧЗ	Выбор датчика управления Вентилятором в режиме Разморозки	СЛОВО		0...7	число
V7	V7-FPt	40804	44953.6	ЧЗ	Режим задания FSt	СЛОВО		0/1	флаг

ПАПКА	МЕТКА	АДРЕС ПАРАМЕТРА	АДРЕС ВИЗУАЛИЗ.	ЧТ./ЗАП.	ОПИСАНИЕ	РАЗМЕР ДАННЫХ	КОНВЕРТ.	ДИАПАЗОН	ЕДИН. ИЗМ.
V7	V7-FSt	40806	44954.0	ЧЗ	Температура испарителя, выше которой вентилятор выключается	СЛОВО	ДА	-58.0...302	°C/°F
V7	V7-FAd	40808	44954.2	ЧЗ	Дифференциал управления вентилятором	СЛОВО		0.1...25.0	°C/°F
V7	V7-Fdt	40810	44954.4	ЧЗ	Задержка запуска вентилятора испарителя после разморозки	СЛОВО		0...250	мин
V7	V7-dt	40820	44954.6	ЧЗ	Время дренажа теплообменника или время стекания капель	СЛОВО		0...250	мин
V7	V7-dFd	40816	44955.0	ЧЗ	Разрешение управления вентилятором во время Разморозки	СЛОВО		0/1	флаг
V7	V7-FCO	40814	44955.2	ЧЗ	Выбор режима управления вентилятором испарителя	СЛОВО		0...3	число
V7	V7-FdC	40812	44955.6	ЧЗ	Задержка от выключения компрессора до выключения вентилятора	СЛОВО		0...250	мин
V7	V7-FOn	40822	44956.0	ЧЗ	Время Включенного состояния вентилятора в Дневном ШИМ цикле	СЛОВО		0...250	мин
V7	V7-FOF	40824	44956.2	ЧЗ	Время выключенного состояния вентилятора в Дневном ШИМ цикле	СЛОВО		0...250	мин
V7	V7-Fnn	40826	44956.4	ЧЗ	Время Включенного состояния вентилятора в Ночном ШИМ цикле	СЛОВО		0...250	мин
V7	V7-FnF	40828	44956.6	ЧЗ	Время выключенного состояния вентилятора в Ночном ШИМ цикле	СЛОВО		0...250	мин
V7	V7-rA1	40856	44957.0	ЧЗ	Выбор 1-го датчика для регистрации Аварий по пределам	СЛОВО		0...6	число
V7	V7-rA2	40858	44957.2	ЧЗ	Выбор 2-го датчика для регистрации Аварий по пределам	СЛОВО		0...6	число
V7	V7-Att	40860	44957.4	ЧЗ	Режим задания параметров температурных аварийных пределов	СЛОВО		0/1	флаг
V7	V7-AFd	40862	44957.6	ЧЗ	Дифференциал снятия аварий по температурным пределам	СЛОВО		0.1...25.0	°C/°F
V7	V7-HA1	40864	44958.0	ЧЗ	Верхний аварийный порог температуры 1-го датчика	СЛОВО	ДА	V7-LA1...302	°C/°F
V7	V7-LA1	40866	44958.2	ЧЗ	Нижний аварийный порог температуры 1-го датчика	СЛОВО	ДА	-58.0...V7-HA1	°C/°F
V7	V7-HA2	40868	44958.4	ЧЗ	Верхний аварийный порог температуры 2-го датчика	СЛОВО	ДА	V7-LA2...302	°C/°F
V7	V7-LA2	40870	44958.6	ЧЗ	Нижний аварийный порог температуры 2-го датчика	СЛОВО	ДА	-58.0...V7-HA2	°C/°F
V7	V7-PAO	40872	44959.0	ЧЗ	Задержка регистрации аварий по пределам от включения прибора	СЛОВО		0...10	часы
V7	V7-dAO	40876	44959.2	ЧЗ	Задержка регистрации аварий по пределам после разморозки	СЛОВО		0...250	мин
V7	V7-OAO	40874	44959.4	ЧЗ	Задержка регистрации аварий по пределам после закрытия двери	СЛОВО		0...10	часы
V7	V7-tdO	40964	44959.6	ЧЗ	Задержка от момента открытия двери до выдачи аварии открытой двери	СЛОВО		0...250	число
V7	V7-tA1	40878	44960.0	ЧЗ	Задержка выдачи аварий по пределам датчика 1 после их нарушения	СЛОВО		0...250	мин
V7	V7-tA2	40880	44960.2	ЧЗ	Задержка выдачи аварий по пределам датчика 2 после их нарушения	СЛОВО		0...250	мин
V7	V7-dAt	40796	44960.4	ЧЗ	Регистрация аварии при завершении разморозки по времени	СЛОВО		0/1	флаг
V7	V7-EAL	40884	44960.6	ЧЗ	Отключение нагрузок Цифровым входом Внешней аварии	СЛОВО		0/1/2	число
V7	V7-tP	40966	44961.0	ЧЗ	"Принятие" аварии нажатием ЛЮБОЙ кнопки	СЛОВО		0/1	флаг
V7	V7-Art	40854	44961.2	ЧЗ	Период проверки подтверждения аварии сети Link ²	СЛОВО		0...250	мин*10
V7	V7-dSd	40848	44961.4	ЧЗ	Разрешить включение Света при открытии двери (реле Двери)	СЛОВО		0/1	флаг
V7	V7-dLt	40850	44961.6	ЧЗ	Задержка выключения реле Света (помещения) после подачи команды	СЛОВО		0...250	мин
V7	V7-OFL	40852	44962.0	ЧЗ	Кнопка Света всегда незамедлительно выключает реле Света	СЛОВО		0/1	флаг
V7	V7-dOd	40882	44962.2	ЧЗ	Отключение нагрузок Цифровым входом реле двери	СЛОВО		0...3	число

ПАПКА	МЕТКА	АДРЕС ПАРАМЕТРА	АДРЕС ВИЗУАЛИЗ.	ЧТ./ЗАП.	ОПИСАНИЕ	РАЗМЕР ДАННЫХ	КОНВЕРТ.	ДИАПАЗОН	ЕДИН. ИЗМ.
V7	V7-dOA	40886	44962.4	ЧЗ	Управление нагрузками Цифровыми входами, выбираемыми РЕА	СЛОВО		0...5	число
V7	V7-PEA	40888	44962.6	ЧЗ	Позволяет выбрать Цифровые входы для действия выбранного по dOA	СЛОВО		0...3	число
V7	V7-dCO	40890	44963.0	ЧЗ	Задержка действия по dOA для Компрессора по команде по dOA	СЛОВО		0...250	мин
V7	V7-dFO	40892	44963.2	ЧЗ	Задержка действия по dOA для Вентилятора по команде по dOA	СЛОВО		0...250	мин
V7	V7-ASb	40944	44963.4	ЧЗ	Кнопки дополнительной нагрузки (AUX) и Света в режиме Ожидания	СЛОВО		0/1	флаг
V7	V7-L00	40448	44963.6	ЧЗ	Выбор датчика, который используется как общий в сети	СЛОВО		0...6	число
V7	V7-L01	40450	44964.0	ЧЗ	Общее отображаемое значение в сети LAN	СЛОВО		0/1/2	число
V7	V7-L02	40452	44964.2	ЧЗ	Отправлять новое значение Рабочей точки другим приборам сети LAN	СЛОВО		0/1	флаг
V7	V7-L03	40454	44964.4	ЧЗ	Разрешает давать в сеть LINK ² команду на Разморозку	СЛОВО		0/1	флаг
V7	V7-L04	40456	44964.6	ЧЗ	Режим завершения разморозки	СЛОВО		0/1	флаг
V7	V7-L05	40458	44965.0	ЧЗ	Позволяет синхронизацию команды Режим Ожидания	СЛОВО		0/1	флаг
V7	V7-L06	40460	44965.2	ЧЗ	Позволяет синхронизацию команды Свет	СЛОВО		0/1	флаг
V7	V7-L07	40462	44965.4	ЧЗ	Позволяет синхронизацию команды Режим Энергосбережения	СЛОВО		0/1	флаг
V7	V7-L08	40464	44965.6	ЧЗ	Позволяет синхронизацию команды Дополнительная нагрузка	СЛОВО		0/1	флаг
V7	V7-L09	40466	44966.0	ЧЗ	Разрешает использование общего датчика насыщения	СЛОВО		0/1	флаг
V7	V7-L10	40968	44966.2	ЧЗ	Время ожидания конца разморозки на всех приборах (зависимый реж.)	СЛОВО		0...250	мин
V7	V7-dcS	40836	44967.0	ЧЗ	Рабочая точка цикла Глубокого охлаждения	СЛОВО	ДА	-58.0...302	°C/°F
V7	V7-tdc	40838	44967.2	ЧЗ	Продолжительность цикла Глубокого охлаждения	СЛОВО		0...250	мин
V7	V7-dcc	40840	44967.4	ЧЗ	Задержка запуска Разморозки после цикла Глубокого охлаждения	СЛОВО		0...250	мин
V7	V7-ESt	40694	44967.6	ЧЗ	Действия, выполняемые по временной таблице событий по часам RTC	СЛОВО		0...4	число
V7	V7-ESF	40830	44968.0	ЧЗ	Разрешение активизации режима Энергосбережения для Вентиляторов	СЛОВО		0/1	флаг
V7	V7-Cdt	40832	44968.2	ЧЗ	Время закрытой двери до ввода режима Динамического смещения	СЛОВО		0...255	мин*10
V7	V7-ESo	40834	44968.4	ЧЗ	Интенсивность открытия двери для выхода из Динамического смещения	СЛОВО		0...10	число
V7	V7-OS1	40728	44968.6	ЧЗ	Смещение рабочей точки регулятора 1 в режиме Энергосбережения	СЛОВО	ДА	-50.0...50.0	°C/°F
V7	V7-OS2	40730	44969.0	ЧЗ	Смещение рабочей точки регулятора 2 в режиме Энергосбережения	СЛОВО	ДА	-50.0...50.0	°C/°F
V7	V7-Od1	40732	44969.2	ЧЗ	Динамическое смещение рабочей точки 1 в установках с дверью	СЛОВО	ДА	-50.0...50.0	°C/°F
V7	V7-Od2	40734	44969.4	ЧЗ	Динамическое смещение рабочей точки 2 в установках с дверью	СЛОВО	ДА	-50.0...50.0	°C/°F
V7	V7-dn1	40710	44969.6	ЧЗ	Дифференциал регулятора 1 в режиме Энергосбережения	СЛОВО	ДА	-58.0...302	°C/°F
V7	V7-dn2	40712	44970.0	ЧЗ	Дифференциал регулятора 2 в режиме Энергосбережения	СЛОВО	ДА	-58.0...302	°C/°F
V7	V7-EdH	40682	44970.2	ЧЗ	Час запуска режима Энергосбережения по "Рабочим" дням	СЛОВО		0...24	часы
V7	V7-Edn	40684	44970.4	ЧЗ	Минуты запуска режима Энергосбережения по "Рабочим" дням	СЛОВО		0...59	мин
V7	V7-Edd	40686	44970.6	ЧЗ	Продолжительность режима Энергосбережения по "Рабочим" дням	СЛОВО		1...72	часы

ПАПКА	МЕТКА	АДРЕС ПАРАМЕТРА	АДРЕС ВИЗУАЛИЗ.	ЧТ./ЗАП.	ОПИСАНИЕ	РАЗМЕР ДАННЫХ	КОНВЕРТ.	ДИАПАЗОН	ЕДИН. ИЗМ.
V7	V7-EFh	40688	44971.0	ЧЗ	Час запуска режима Энергосбережения по "Выходным" дням	СЛОВО		0...24	часы
V7	V7-EFn	40690	44971.2	ЧЗ	Минуты запуска режима Энергосбережения по "Выходным" дням	СЛОВО		0...59	мин
V7	V7-EFd	40692	44971.4	ЧЗ	Продолжительность режима Энергосбережения по "Выходным" дням	СЛОВО		1...72	часы
V7	V7-FH	40894	44971.6	ЧЗ	Выбор типа управления/датчика Рамочного Нагревателя	СЛОВО		0...7	число
V7	V7-FHt	40898	44972.0	ЧЗ	Период ШИМ цикла управления Рамочным Нагревателем	СЛОВО		1...2500	сек*10
V7	V7-FH0	40900	44972.2	ЧЗ	Рабочая точка Рамочного нагревателя по датчику на двери	СЛОВО	ДА	-58.0...302	°C/°F
V7	V7-FH1	40902	44972.4	ЧЗ	Смещение Пропорциональной зоны Рамочного нагревателя	СЛОВО		0.0...25.0	°C/°F
V7	V7-FH2	40904	44972.6	ЧЗ	Пропорциональная зона Рамочного нагревателя по датчику	СЛОВО		0.0...25.0	°C/°F
V7	V7-FH3	40906	44973.0	ЧЗ	Минимальный процент выхода Рамочного нагревателя	СЛОВО		0...100	%
V7	V7-FH4	40908	44973.2	ЧЗ	Максимальный % выхода Рамочного нагревателя для Дневного режима	СЛОВО		0...100	%
V7	V7-FH5	40910	44973.4	ЧЗ	Максимальный % выхода Рамочного нагревателя для Дневного режима	СЛОВО		0...100	%
V7	V7-FH6	40912	44973.6	ЧЗ	Фиксированный % выхода Рамочного нагревателя при Разморозке	СЛОВО		0...100	%
V7	V7-LOC	40918	44974.0	ЧЗ	Блокировка изменения Рабочей точки	СЛОВО		0/1	флаг
V7	V7-PS1	40920	44974.2	ЧЗ	Пароль 1	СЛОВО		0...250	число
V7	V7-PS2	40922	44974.4	ЧЗ	Пароль 2	СЛОВО		0...250	число
V7	V7-ndt	40924	44974.6	ЧЗ	Индикация десятичной точки при отображении значений	СЛОВО		0/1	флаг
V7	V7-CA1	40536	44975.0	ЧЗ	Смещение/Калибровка к значению, считываемому с датчика Pb1	СЛОВО	ДА	-30.0...30.0	°C/°F
V7	V7-CA2	40538	44975.2	ЧЗ	Смещение/Калибровка к значению, считываемому с датчика Pb2	СЛОВО	ДА	-30.0...30.0	°C/°F
V7	V7-CA3	40540	44975.4	ЧЗ	Смещение/Калибровка к значению, считываемому с датчика Pb3	СЛОВО	ДА	-30.0...30.0	°C/°F
V7	V7-CA4	40542	44975.6	ЧЗ	Смещение/Калибровка к значению, считываемому с датчика Pb4	СЛОВО	ДА	-30.0...30.0	°C/°F
V7	V7-CA5	40544	44976.0	ЧЗ	Смещение/Калибровка к значению, считываемому с датчика Pb5	СЛОВО	ДА	-30.0...30.0	°C/°F
V7	V7-CA6	40546	44976.2	ЧЗ	Смещение/Калибровка к значению, считываемому с датчика Pb6	СЛОВО	ДА	-30.0...30.0	Бар/Psi
V7	V7-CA7	40548	44976.4	ЧЗ	Смещение/Калибровка к значению, считываемому с датчика Pb7	СЛОВО	ДА	-30.0...30.0	Бар/Psi
V7	V7-LdL	40926	44976.6	ЧЗ	Минимальное, отображаемое на дисплее значение	СЛОВО	ДА	-58.0...V7-HdL	°C/°F
V7	V7-HdL	40928	44977.0	ЧЗ	Максимальное, отображаемое на дисплее значение	СЛОВО	ДА	V7-LdL...302	°C/°F
V7	V7-ddL	40930	44977.2	ЧЗ	Режим дисплея при Разморозке (до достижения Рабочей точки)	СЛОВО		0/1/2	число
V7	V7-Ldd	40932	44977.4	ЧЗ	Максимальное время смены режима дисплея при Разморозке (по ddL)	СЛОВО		0...250	мин
V7	V7-dro	40934	44977.6	ЧЗ	Выбор единицы измерения для отображения температуры	СЛОВО		0/1	флаг
V7	V7-SbP	40936	44978.0	ЧЗ	Выбор единицы измерения давления	СЛОВО		0/1	флаг
V7	V7-ddd	40938	44978.2	ЧЗ	Выбор значения, отображаемого в режиме Основного дисплея	СЛОВО		0...7	число
V7	V7-ddE	40940	44978.4	ЧЗ	Выбор значения, отображаемого на Эхо- дисплее	СЛОВО		0...7	число
V7	V7-rPH	40842	44978.6	ЧЗ	Выбор датчика, по которому регистрируются аварии по протоколу НАССР	СЛОВО		0...5	число
V7	V7-H00	40468	44979.0	ЧЗ	Выбор типа датчиков температуры (Pb1 ... Pb5)	СЛОВО		0/1/2	число
V7	V7-H02	40942	44979.2	ЧЗ	Время удержания нажатой кнопки для запуска функции	СЛОВО		0...250	сек

ПАПКА	МЕТКА	АДРЕС ПАРАМЕТРА	АДРЕС ВИЗУАЛИЗ.	ЧТ./ЗАП.	ОПИСАНИЕ	РАЗМЕР ДАННЫХ	КОНВЕРТ.	ДИАПАЗОН	ЕДИН. ИЗМ.
V7	V7-H08	40946	44979.4	ЧЗ	Выбор состояния прибора в режиме Ожидания	СЛОВО		0/1/2	число
V7	V7-H11	40478	44979.6	ЧЗ	Назначение и полярность Цифрового входа 1 (Pb1)	СЛОВО	ДА	-17...17	число
V7	V7-H12	40480	44980.0	ЧЗ	Назначение и полярность Цифрового входа 2 (Pb2)	СЛОВО	ДА	-17...17	число
V7	V7-H13	40482	44980.2	ЧЗ	Назначение и полярность Цифрового входа 3 (Pb3)	СЛОВО	ДА	-17...17	число
V7	V7-H14	40484	44980.4	ЧЗ	Назначение и полярность Цифрового входа 4 (Pb4)	СЛОВО	ДА	-17...17	число
V7	V7-H15	40486	44980.6	ЧЗ	Назначение и полярность Цифрового входа 5 (Pb5)	СЛОВО	ДА	-17...17	число
V7	V7-H16	40488	44981.0	ЧЗ	Назначение и полярность Цифрового входа 6 (Pb6)	СЛОВО	ДА	-17...17	число
V7	V7-H17	40490	44981.2	ЧЗ	Назначение и полярность Цифрового входа 7 (Pb7)	СЛОВО	ДА	-17...17	число
V7	V7-H18	40492	44981.4	ЧЗ	Назначение и полярность Цифрового входа 8 (DI)	СЛОВО	ДА	-17...17	число
V7	V7-dti	40510	44981.6	ЧЗ	Единица измерения задержки активизации Цифровых входов DI1 и DI2	СЛОВО		0/1	число
V7	V7-d11	40494	44982.0	ЧЗ	Задержка активизации Цифрового входа 1 (Pb1)	СЛОВО		0...255	мин/dti
V7	V7-d12	40496	44982.2	ЧЗ	Задержка активизации Цифрового входа 2 (Pb2)	СЛОВО		0...255	мин/dti
V7	V7-d13	40498	44982.4	ЧЗ	Задержка активизации Цифрового входа 3 (Pb3)	СЛОВО		0...255	мин
V7	V7-d14	40500	44982.6	ЧЗ	Задержка активизации Цифрового входа 4 (Pb4)	СЛОВО		0...255	мин
V7	V7-d15	40502	44983.0	ЧЗ	Задержка активизации Цифрового входа 5 (Pb5)	СЛОВО		0...255	мин
V7	V7-d16	40504	44983.2	ЧЗ	Задержка активизации Цифрового входа 6 (Pb6)	СЛОВО		0...255	мин
V7	V7-d17	40506	44983.4	ЧЗ	Задержка активизации Цифрового входа 7 (Pb7)	СЛОВО		0...255	мин
V7	V7-d18	40508	44983.6	ЧЗ	Задержка активизации Цифрового входа 8 (DI)	СЛОВО		0...255	мин
V7	V7-H21	40552	44984.0	ЧЗ	Назначение Цифрового выхода/Реле 1 (OUT 1)	СЛОВО		0...14	число
V7	V7-H22	40554	44984.2	ЧЗ	Назначение Цифрового выхода/Реле 2 (OUT 2)	СЛОВО		0...14	число
V7	V7-H23	40556	44984.4	ЧЗ	Назначение Цифрового выхода/Реле 3 (OUT 3)	СЛОВО		0...14	число
V7	V7-H24	40558	44984.6	ЧЗ	Назначение Цифрового выхода/Реле 4 (OUT 4)	СЛОВО		0...14	число
V7	V7-H25	40560	44985.0	ЧЗ	Назначение Цифрового выхода/Реле 5 (OUT 5)	СЛОВО		0...14	число
V7	V7-H27	40564	44985.4	ЧЗ	Назначение Цифрового выхода/Открытый коллектор 7	СЛОВО		0...14	число
V7	V7-H29	40566	44985.6	ЧЗ	Разрешение работы зуммера на клавиатуре	СЛОВО		0/1	флаг
V7	V7-H31	40948	44986.0	ЧЗ	Назначение кнопки ВВЕРХ	СЛОВО		0...8	число
V7	V7-H32	40950	44986.2	ЧЗ	Назначение кнопки ВНИЗ	СЛОВО		0...8	число
V7	V7-H33	40952	44986.4	ЧЗ	Назначение кнопки ESC	СЛОВО		0...8	число
V7	V7-H34	40954	44986.6	ЧЗ	Назначение кнопки FREE 1	СЛОВО		0...8	число
V7	V7-H35	40956	44987.0	ЧЗ	Назначение кнопки FREE 2	СЛОВО		0...8	число
V7	V7-H36	40958	44987.2	ЧЗ	Назначение кнопки FREE 3	СЛОВО		0...8	число
V7	V7-H37	40960	44987.4	ЧЗ	Назначение кнопки FREE 4	СЛОВО		0...8	число
V7	V7-H41	40512	44987.6	ЧЗ	Тип использования Аналогового входа 1 (Pb1)	СЛОВО		0/1/2	число
V7	V7-H42	40514	44988.0	ЧЗ	Тип использования Аналогового входа 2 (Pb2)	СЛОВО		0/1/2	число
V7	V7-H43	40516	44988.2	ЧЗ	Тип использования Аналогового входа 3 (Pb3)	СЛОВО		0/1/2	число
V7	V7-H44	40518	44988.4	ЧЗ	Тип использования Аналогового входа 4 (Pb4)	СЛОВО		0/1/2	число
V7	V7-H45	40520	44988.6	ЧЗ	Тип использования Аналогового входа 5 (Pb5)	СЛОВО		0/1/2	число
V7	V7-H46	40522	44989.0	ЧЗ	Тип использования Аналогового входа 1 (Pb6)	СЛОВО		0/1/2	число
V7	V7-H47	40524	44989.2	ЧЗ	Тип использования Аналогового входа 1 (Pb7)	СЛОВО		0/1/2	число
V7	V7-H50	40568	44989.4	ЧЗ	Выбор типа сигнала Аналогового выхода	СЛОВО		0/1	флаг
V7	V7-H51	40570	44989.6	ЧЗ	Назначение аналогового выхода	СЛОВО		0/1/2	число
V7	V7-H68	40572	44990.0	ЧЗ	Наличие/Использование часов реального времени	СЛОВО		0/1	флаг
V7	V7-H70	40528	44990.2	ЧЗ	Выбор 1-го датчика для расчета значения Виртуального датчика	СЛОВО		0...5	число
V7	V7-H71	40530	44990.4	ЧЗ	Выбор 2-го датчика для расчета значения Виртуального датчика	СЛОВО		0...5	число
V7	V7-H72	40532	44990.6	ЧЗ	Весовой % 1-го датчика в Виртуальном датчике в Дневном режиме	СЛОВО		0...100	%
V7	V7-H73	40534	44991.0	ЧЗ	Весовой % 1-го датчика в Виртуальном датчике в Ночном режиме	СЛОВО		0...100	%
V7	V7-Ety	40962	44991.2	ЧЗ	Выбор наличия/типа используемого Электронного ТРВ	СЛОВО		0/1/2	число
V7	V7-UL	---	44996.0	ЧЗ	Выгрузка таблицы настроечных параметров прибора на Unicard/MFK	2 БИТа		0...3	число
V7	V7-dL	---	44996.2	ЧЗ	Загрузка таблицы настроечных параметров с Unicard/MFK на прибор	2 БИТа		0...3	число

ПАПКА	МЕТКА	АДРЕС ПАРАМЕТРА	АДРЕС ВИЗУАЛИЗ.	ЧТ./ЗАП.	ОПИСАНИЕ	РАЗМЕР ДАННЫХ	КОНВЕРТ.	ДИАПАЗОН	ЕДИН. ИЗМ.
V7	V7-Fr	---	44996.4	ЧЗ	Очистка Unicard/MFK с ее форматированием под тип прибора	2 БИТа		0...3	число
ПАРАМЕТРЫ ПРИЛОЖЕНИЯ 8									
V8	V8-rE	41464	45120.0	ЧЗ	Выбор типа используемого регулятора	СЛОВО		0...4	число
V8	V8-rP1	41466	45120.2	ЧЗ	Выбор датчика регулятора 1 (Термостата 1)	СЛОВО		0...7	число
V8	V8-rP2	41468	45120.4	ЧЗ	Выбор датчика регулятора 2 (Термостата 2)	СЛОВО		0...7	число
V8	V8-SP1	41470	45120.6	ЧЗ	Рабочая точка регулятора 1 (Термостата 1)	СЛОВО	ДА	V8-LS1...V8-HS1	°C/°F
V8	V8-dF1	41472	45121.0	ЧЗ	Дифференциал регулятора 1 (абсолютный или относительный)	СЛОВО	ДА	-58.0...302	°C/°F
V8	V8-SP2	41474	45121.2	ЧЗ	Рабочая точка регулятора 2 (Термостата 2)	СЛОВО	ДА	V8-LS2...V8-HS2	°C/°F
V8	V8-dF2	41476	45121.4	ЧЗ	Дифференциал регулятора 2 (абсолютный или относительный)	СЛОВО	ДА	-58.0...302	°C/°F
V8	V8-Stt	41482	45121.6	ЧЗ	Режим задания Дифференциалов dF1 и dF2	СЛОВО		0/1	флаг
V8	V8-HS1	41488	45122.0	ЧЗ	Максимальное значение для изменения Рабочей точки SP1	СЛОВО	ДА	V8-LS1...V8-HdL	°C/°F
V8	V8-LS1	41490	45122.2	ЧЗ	Минимальное значение для изменения Рабочей точки SP1	СЛОВО	ДА	V8-LdL...V8-HS1	°C/°F
V8	V8-HS2	41492	45122.4	ЧЗ	Максимальное значение для изменения Рабочей точки SP2	СЛОВО	ДА	V8-LS2...V8-HdL	°C/°F
V8	V8-LS2	41494	45122.6	ЧЗ	Минимальное значение для изменения Рабочей точки SP2	СЛОВО	ДА	V8-LdL...V8-HS2	°C/°F
V8	V8-HC1	41484	45123.0	ЧЗ	Выбор режима регулятора 1 (Термостата 1)	СЛОВО		0/1	флаг
V8	V8-HC2	41486	45123.2	ЧЗ	Выбор режима регулятора 2 (Термостата 2)	СЛОВО		0/1	флаг
V8	V8-Cit	41504	45123.6	ЧЗ	Минимальное время работы компрессора	СЛОВО		0...250	мин
V8	V8-CAt	41506	45124.0	ЧЗ	Максимальное время непрерывной работы компрессора	СЛОВО		0...250	мин
V8	V8-Ont	41516	45124.2	ЧЗ	Время рабочего состояния регулятора в цикле при отказе датчика	СЛОВО		0...250	мин
V8	V8-OFt	41518	45124.4	ЧЗ	Время выключенного состояния регулятора в цикле при отказе датчика	СЛОВО		0...250	мин
V8	V8-dOn	41508	45124.6	ЧЗ	Задержка от запроса на включение Компрессора до его выполнения	СЛОВО		0...250	сек
V8	V8-dOF	41510	45125.0	ЧЗ	Задержка от выключения компрессора до его последующего включения	СЛОВО		0...250	мин
V8	V8-dbi	41512	45125.2	ЧЗ	Задержка между двумя включениями Компрессорами	СЛОВО		0...250	мин
V8	V8-OdO	41514	45125.4	ЧЗ	Задержка включения выходов после включения прибора	СЛОВО		0...250	мин
V8	V8-OF1	41526	45126.6	ЧЗ	Величина фиксированного смещения по удаленной команде	СЛОВО	ДА	-50.0...50.0	°C/°F
V8	V8-dP1	41528	45127.0	ЧЗ	Выбор датчика для контроля прерывания Разморозки испарителя 1	СЛОВО		0...7	число
V8	V8-dP2	41530	45127.2	ЧЗ	Выбор датчика для контроля прерывания Разморозки испарителя 2	СЛОВО		0...7	число
V8	V8-dtY	41536	45127.4	ЧЗ	Выбор типа режима Разморозки	СЛОВО		0...4	число
V8	V8-dFt	41532	45127.6	ЧЗ	Выбор условия запуска Разморозки при 2 датчиках Разморозки	СЛОВО		0/1/2	число
V8	V8-dit	41538	45128.0	ЧЗ	Интервал между двумя последовательными циклами Разморозки	СЛОВО		0...250	часы/dt1
V8	V8-dt1	41544	45128.2	ЧЗ	Единица измерения интервалов между Разморозками (параметра dit)	СЛОВО		0/1/2	число
V8	V8-dt2	41546	45128.4	ЧЗ	Единица измерения продолжительностей Разморозки (парам. dE1/dE2)	СЛОВО		0/1/2	число
V8	V8-dCt	41534	45128.6	ЧЗ	Выбор режима отсчета интервала между Разморозками	СЛОВО		0...5	число
V8	V8-dOH	41548	45129.0	ЧЗ	Задержка запуска цикла Разморозки от получения запроса регулятора	СЛОВО		0...250	мин
V8	V8-dE1	41540	45129.2	ЧЗ	Максимальная продолжительность цикла Разморозки испарителя 1	СЛОВО		1...250	мин/dt2

ПАПКА	МЕТКА	АДРЕС ПАРАМЕТРА	АДРЕС ВИЗУАЛИЗ.	ЧТ./ЗАП.	ОПИСАНИЕ	РАЗМЕР ДАННЫХ	КОНВЕРТ.	ДИАПАЗОН	ЕДИН. ИЗМ.
V8	V8-dE2	41542	45129.4	ЧЗ	Максимальная продолжительность цикла Разморозки испарителя 2	СЛОВО		1...250	мин/dt2
V8	V8-dS1	41552	45129.6	ЧЗ	Порог температуры, при достижении которого Разморозка 1 прерывается	СЛОВО	ДА	-58.0...302	°C/°F
V8	V8-dS2	41554	45130.0	ЧЗ	Порог температуры, при достижении которого Разморозка 2 прерывается	СЛОВО	ДА	-58.0...302	°C/°F
V8	V8-dSS	41550	45130.2	ЧЗ	Нижний порог запуска разморозки по температуре испарителя	СЛОВО	ДА	-58.0...302	°C/°F
V8	V8-dPO	41556	45130.4	ЧЗ	Разрешение запуска цикла Разморозки сразу после включения прибора	СЛОВО		0/1	флаг
V8	V8-tcd	41558	45130.6	ЧЗ	Время работы (>0) или простоя (<0) Компрессора перед Разморозкой	СЛОВО	ДА	-60...60	мин
V8	V8-ndE	41560	45131.0	ЧЗ	Продолжительность цикла Разморозки с Горячим газом	СЛОВО		0...250	мин
V8	V8-PdC	41562	45131.2	ЧЗ	Время откачки Горячего газа после окончания Разморозки	СЛОВО		0...250	мин
V8	V8-tPd	41566	45131.4	ЧЗ	Минимальное время откачки холодного газа перед запуском Разморозки	СЛОВО		0...255	мин
V8	V8-dPH	41444	45131.6	ЧЗ	Час запуска периодической Разморозки	СЛОВО		0...24	часы
V8	V8-dPn	41446	45132.0	ЧЗ	Минуты запуска периодической Разморозки	СЛОВО		0...59	мин
V8	V8-dPd	41448	45132.2	ЧЗ	Интервал между запусками Разморозки по Периодическому графику	СЛОВО		1...7	День
V8	V8-Fd1	41342	45132.4	ЧЗ	1-й день недели, считающийся "Выходным"	СЛОВО		0...7	число
V8	V8-Fd2	41344	45132.6	ЧЗ	2-й день недели, считающийся "Выходным"	СЛОВО		0...7	число
V8	V8-Edt	41346	45133.0	ЧЗ	Своя продолжительность и температура конца Разморозки для событий	СЛОВО		0/1	флаг
V8	V8-d1H	41348	45133.2	ЧЗ	Час запуска 1-й Разморозки "Рабочих" дней	СЛОВО		0...24	часы
V8	V8-d1n	41350	45133.4	ЧЗ	Минуты запуска 1-й Разморозки "Рабочих" дней	СЛОВО		0...59	мин
V8	V8-d1t	41352	45133.6	ЧЗ	Максимальная продолжительность 1-й Разморозки "Рабочих" дней	СЛОВО		0...250	мин
V8	V8-d1S	41354	45134.0	ЧЗ	Температура прерывания 1-й Разморозки "Рабочих" дней	СЛОВО	ДА	-58.0...302	°C/°F
V8	V8-d2H	41356	45134.2	ЧЗ	Час запуска 2-й Разморозки "Рабочих" дней	СЛОВО	ДА	V8-d1H...24	часы
V8	V8-d2n	41358	45134.4	ЧЗ	Минуты запуска 2-й Разморозки "Рабочих" дней	СЛОВО		0...59	мин
V8	V8-d2t	41360	45134.6	ЧЗ	Максимальная продолжительность 2-й Разморозки "Рабочих" дней	СЛОВО		0...250	мин
V8	V8-d2S	41362	45135.0	ЧЗ	Температура прерывания 2-й Разморозки "Рабочих" дней	СЛОВО	ДА	-58.0...302	°C/°F
V8	V8-d3H	41364	45135.2	ЧЗ	Час запуска 3-й Разморозки "Рабочих" дней	СЛОВО		V8-d2H...24	часы
V8	V8-d3n	41366	45135.4	ЧЗ	Минуты запуска 3-й Разморозки "Рабочих" дней	СЛОВО		0...59	мин
V8	V8-d3t	41368	45135.6	ЧЗ	Максимальная продолжительность 3-й Разморозки "Рабочих" дней	СЛОВО		0...250	мин
V8	V8-d3S	41370	45136.0	ЧЗ	Температура прерывания 3-й Разморозки "Рабочих" дней	СЛОВО	ДА	-58.0...302	°C/°F
V8	V8-d4H	41372	45136.2	ЧЗ	Час запуска 4-й Разморозки "Рабочих" дней	СЛОВО		V8-d3H...24	часы
V8	V8-d4n	41374	45136.4	ЧЗ	Минуты запуска 4-й Разморозки "Рабочих" дней	СЛОВО		0...59	мин
V8	V8-d4t	41376	45136.6	ЧЗ	Максимальная продолжительность 4-й Разморозки "Рабочих" дней	СЛОВО		0...250	мин
V8	V8-d4S	41378	45137.0	ЧЗ	Температура прерывания 4-й Разморозки "Рабочих" дней	СЛОВО	ДА	-58.0...302	°C/°F
V8	V8-d5H	41380	45137.2	ЧЗ	Час запуска 5-й Разморозки "Рабочих" дней	СЛОВО		V8-d4H...24	часы
V8	V8-d5n	41382	45137.4	ЧЗ	Минуты запуска 5-й Разморозки "Рабочих" дней	СЛОВО		0...59	мин
V8	V8-d5t	41384	45137.6	ЧЗ	Максимальная продолжительность 5-й Разморозки "Рабочих" дней	СЛОВО		0...250	мин
V8	V8-d5S	41386	45138.0	ЧЗ	Температура прерывания 5-й Разморозки "Рабочих" дней	СЛОВО	ДА	-58.0...302	°C/°F
V8	V8-d6H	41388	45138.2	ЧЗ	Час запуска 6-й Разморозки "Рабочих" дней	СЛОВО		V8-d5H...24	часы
V8	V8-d6n	41390	45138.4	ЧЗ	Минуты запуска 6-й Разморозки "Рабочих" дней	СЛОВО		0...59	мин

ПАПКА	МЕТКА	АДРЕС ПАРАМЕТРА	АДРЕС ВИЗУАЛИЗ.	ЧТ./ЗАП.	ОПИСАНИЕ	РАЗМЕР ДАННЫХ	КОНВЕРТ.	ДИАПАЗОН	ЕДИН. ИЗМ.
V8	V8-d6t	41392	45138.6	ЧЗ	Максимальная продолжительность 6-й Разморозки "Рабочих" дней	СЛОВО		0...250	мин
V8	V8-d6S	41394	45139.0	ЧЗ	Температура прерывания 6-й Разморозки "Рабочих" дней	СЛОВО	ДА	-58.0...302	°C/°F
V8	V8-F1H	41396	45139.2	ЧЗ	Час запуска 1-й Разморозки "Выходных" дней	СЛОВО		0...24	часы
V8	V8-F1n	41398	45139.4	ЧЗ	Минуты запуска 1-й Разморозки "Выходных" дней	СЛОВО		0...59	мин
V8	V8-F1t	41400	45139.6	ЧЗ	Максимальная продолжительность 1-й Разморозки "Выходных" дней	СЛОВО		0...250	мин
V8	V8-F1S	41402	45140.0	ЧЗ	Температура прерывания 1-й Разморозки "Выходных" дней	СЛОВО	ДА	-58.0...302	°C/°F
V8	V8-F2H	41404	45140.2	ЧЗ	Час запуска 2-й Разморозки "Выходных" дней	СЛОВО		V8-F1H...24	часы
V8	V8-F2n	41406	45140.4	ЧЗ	Минуты запуска 2-й Разморозки "Выходных" дней	СЛОВО		0...59	мин
V8	V8-F2t	41408	45140.6	ЧЗ	Максимальная продолжительность 2-й Разморозки "Выходных" дней	СЛОВО		0...250	мин
V8	V8-F2S	41410	45141.0	ЧЗ	Температура прерывания 2-й Разморозки "Выходных" дней	СЛОВО	ДА	-58.0...302	°C/°F
V8	V8-F3H	41412	45141.2	ЧЗ	Час запуска 3-й Разморозки "Выходных" дней	СЛОВО		V8-F2H...24	часы
V8	V8-F3n	41414	45141.4	ЧЗ	Минуты запуска 3-й Разморозки "Выходных" дней	СЛОВО		0...59	мин
V8	V8-F3t	41416	45141.6	ЧЗ	Максимальная продолжительность 3-й Разморозки "Выходных" дней	СЛОВО		0...250	мин
V8	V8-F3S	41418	45142.0	ЧЗ	Температура прерывания 3-й Разморозки "Выходных" дней	СЛОВО	ДА	-58.0...302	°C/°F
V8	V8-F4H	41420	45142.2	ЧЗ	Час запуска 4-й Разморозки "Выходных" дней	СЛОВО		V8-F3H...24	часы
V8	V8-F4n	41422	45142.4	ЧЗ	Минуты запуска 4-й Разморозки "Выходных" дней	СЛОВО		0...59	мин
V8	V8-F4t	41424	45142.6	ЧЗ	Максимальная продолжительность 4-й Разморозки "Выходных" дней	СЛОВО		0...250	мин
V8	V8-F4S	41426	45143.0	ЧЗ	Температура прерывания 4-й Разморозки "Выходных" дней	СЛОВО	ДА	-58.0...302	°C/°F
V8	V8-F5H	41428	45143.2	ЧЗ	Час запуска 5-й Разморозки "Выходных" дней	СЛОВО		F4H...24	часы
V8	V8-F5n	41430	45143.4	ЧЗ	Минуты запуска 5-й Разморозки "Выходных" дней	СЛОВО		0...59	мин
V8	V8-F5t	41432	45143.6	ЧЗ	Максимальная продолжительность 5-й Разморозки "Выходных" дней	СЛОВО		0...250	мин
V8	V8-F5S	41434	45144.0	ЧЗ	Температура прерывания 5-й Разморозки "Выходных" дней	СЛОВО	ДА	-58.0...302	°C/°F
V8	V8-F6H	41436	45144.2	ЧЗ	Час запуска 6-й Разморозки "Выходных" дней	СЛОВО		F5H...24	часы
V8	V8-F6n	41438	45144.4	ЧЗ	Минуты запуска 6-й Разморозки "Выходных" дней	СЛОВО		0...59	мин
V8	V8-F6t	41440	45144.6	ЧЗ	Максимальная продолжительность 6-й Разморозки "Выходных" дней	СЛОВО		0...250	мин
V8	V8-F6S	41442	45145.0	ЧЗ	Температура прерывания 6-й Разморозки "Выходных" дней	СЛОВО	ДА	-58.0...302	°C/°F
V8	V8-FP1	41568	45145.2	ЧЗ	Выбор датчика управления Вентилятором в обычном режиме	СЛОВО		0...7	число
V8	V8-FP2	41570	45145.4	ЧЗ	Выбор датчика управления Вентилятором в режиме Разморозки	СЛОВО		0...7	число
V8	V8-FPt	41572	45145.6	ЧЗ	Режим задания FSt	СЛОВО		0/1	флаг
V8	V8-FSt	41574	45146.0	ЧЗ	Температура испарителя, выше которой вентилятор выключается	СЛОВО	ДА	-58.0...302	°C/°F
V8	V8-FAd	41576	45146.2	ЧЗ	Дифференциал управления вентилятором	СЛОВО		0.1...25.0	°C/°F
V8	V8-Fdt	41578	45146.4	ЧЗ	Задержка запуска вентилятора испарителя после разморозки	СЛОВО		0...250	мин
V8	V8-dt	41588	45146.6	ЧЗ	Время дренажа теплообменника или время стекания капель	СЛОВО		0...250	мин
V8	V8-dFd	41584	45147.0	ЧЗ	Разрешение управления вентилятором во время Разморозки	СЛОВО		0/1	флаг
V8	V8-FCO	41582	45147.2	ЧЗ	Выбор режима управления вентилятором испарителя	СЛОВО		0...3	число
V8	V8-FdC	41580	45147.6	ЧЗ	Задержка от выключения компрессора до выключения вентилятора	СЛОВО		0...250	мин

ПАПКА	МЕТКА	АДРЕС ПАРАМЕТРА	АДРЕС ВИЗУАЛИЗ.	ЧТ./ЗАП.	ОПИСАНИЕ	РАЗМЕР ДАННЫХ	КОНВЕРТ.	ДИАПАЗОН	ЕДИН. ИЗМ.
V8	V8-FOn	41590	45148.0	ЧЗ	Время Включенного состояния вентилятора в Дневном ШИМ цикле	СЛОВО		0...250	мин
V8	V8-FOF	41592	45148.2	ЧЗ	Время выключенного состояния вентилятора в Дневном ШИМ цикле	СЛОВО		0...250	мин
V8	V8-Fnn	41594	45148.4	ЧЗ	Время Включенного состояния вентилятора в Ночном ШИМ цикле	СЛОВО		0...250	мин
V8	V8-FnF	41596	45148.6	ЧЗ	Время выключенного состояния вентилятора в Ночном ШИМ цикле	СЛОВО		0...250	мин
V8	V8-rA1	41624	45149.0	ЧЗ	Выбор 1-го датчика для регистрации Аварий по пределам	СЛОВО		0...6	число
V8	V8-rA2	41626	45149.2	ЧЗ	Выбор 2-го датчика для регистрации Аварий по пределам	СЛОВО		0...6	число
V8	V8-Att	41628	45149.4	ЧЗ	Режим задания параметров температурных аварийных пределов	СЛОВО		0/1	флаг
V8	V8-AFd	41630	45149.6	ЧЗ	Дифференциал снятия аварий по температурным пределам	СЛОВО		0.1...25.0	°C/°F
V8	V8-NA1	41632	45150.0	ЧЗ	Верхний аварийный порог температуры 1-го датчика	СЛОВО	ДА	V8-LA1...302	°C/°F
V8	V8-LA1	41634	45150.2	ЧЗ	Нижний аварийный порог температуры 1-го датчика	СЛОВО	ДА	-58.0...V8-NA1	°C/°F
V8	V8-NA2	41636	45150.4	ЧЗ	Верхний аварийный порог температуры 2-го датчика	СЛОВО	ДА	V8-LA2...302	°C/°F
V8	V8-LA2	41638	45150.6	ЧЗ	Нижний аварийный порог температуры 2-го датчика	СЛОВО	ДА	-58.0...V8-NA2	°C/°F
V8	V8-PAO	41640	45151.0	ЧЗ	Задержка регистрации аварий по пределам от включения прибора	СЛОВО		0...10	часы
V8	V8-dAO	41644	45151.2	ЧЗ	Задержка регистрации аварий по пределам после разморозки	СЛОВО		0...250	мин
V8	V8-OAO	41642	45151.4	ЧЗ	Задержка регистрации аварий по пределам после закрытия двери	СЛОВО		0...10	часы
V8	V8-tdO	41732	45151.6	ЧЗ	Задержка от момента открытия двери до выдачи аварии открытой двери	СЛОВО		0...250	число
V8	V8-tA1	41646	45152.0	ЧЗ	Задержка выдачи аварий по пределам датчика 1 после их нарушения	СЛОВО		0...250	мин
V8	V8-tA2	41648	45152.2	ЧЗ	Задержка выдачи аварий по пределам датчика 2 после их нарушения	СЛОВО		0...250	мин
V8	V8-dAt	41564	45152.4	ЧЗ	Регистрация аварии при завершении разморозки по времени	СЛОВО		0/1	флаг
V8	V8-EAL	41652	45152.6	ЧЗ	Отключение нагрузок Цифровым входом Внешней аварии	СЛОВО		0/1/2	число
V8	V8-tP	41734	45153.0	ЧЗ	"Принятие" аварии нажатием ЛЮБОЙ кнопки	СЛОВО		0/1	флаг
V8	V8-Art	41622	45153.2	ЧЗ	Период проверки подтверждения аварии сети Link2	СЛОВО		0...250	мин*10
V8	V8-dSd	41616	45153.4	ЧЗ	Разрешить включение Света при открытии двери (реле Двери)	СЛОВО		0/1	флаг
V8	V8-dLt	41618	45153.6	ЧЗ	Задержка выключения реле Света (помещения) после подачи команды	СЛОВО		0...250	мин
V8	V8-OFL	41620	45154.0	ЧЗ	Кнопка Света всегда незамедлительно выключает реле Света	СЛОВО		0/1	флаг
V8	V8-dOd	41650	45154.2	ЧЗ	Отключение нагрузок Цифровым входом реле двери	СЛОВО		0...3	число
V8	V8-dOA	41654	45154.4	ЧЗ	Управление нагрузками Цифровыми входами, выбираемыми РЕА	СЛОВО		0...5	число
V8	V8-PEA	41656	45154.6	ЧЗ	Позволяет выбрать Цифровые входы для действия выбранного по dOA	СЛОВО		0...3	число
V8	V8-dCO	41658	45155.0	ЧЗ	Задержка действия по dOA для Компрессора по команде по dOA	СЛОВО		0...250	мин
V8	V8-dFO	41660	45155.2	ЧЗ	Задержка действия по dOA для Вентилятора по команде по dOA	СЛОВО		0...250	мин
V8	V8-ASb	41712	45155.4	ЧЗ	Кнопки дополнительной нагрузки (AUX) и Света в режиме Ожидания	СЛОВО		0/1	флаг
V8	V8-L00	41216	45155.6	ЧЗ	Выбор датчика, который используется как общий в сети	СЛОВО		0...6	число

ПАПКА	МЕТКА	АДРЕС ПАРАМЕТРА	АДРЕС ВИЗУАЛИЗ.	ЧТ./ЗАП.	ОПИСАНИЕ	РАЗМЕР ДАННЫХ	КОНВЕРТ.	ДИАПАЗОН	ЕДИН. ИЗМ.
V8	V8-L01	41218	45156.0	ЧЗ	Общее отображаемое значение в сети Link ²	СЛОВО		0/1/2	число
V8	V8-L02	41220	45156.2	ЧЗ	Отправлять новое значение Рабочей точки другим приборам сети Link ²	СЛОВО		0/1	флаг
V8	V8-L03	41222	45156.4	ЧЗ	Разрешает давать в сеть Link ² команду на Разморозку	СЛОВО		0/1	флаг
V8	V8-L04	41224	45156.6	ЧЗ	Режим завершения разморозки	СЛОВО		0/1	флаг
V8	V8-L05	41226	45157.0	ЧЗ	Позволяет синхронизацию команды Режимы Ожидания	СЛОВО		0/1	флаг
V8	V8-L06	41228	45157.2	ЧЗ	Позволяет синхронизацию команды Свет	СЛОВО		0/1	флаг
V8	V8-L07	41230	45157.4	ЧЗ	Позволяет синхронизацию команды Режимы Энергосбережения	СЛОВО		0/1	флаг
V8	V8-L08	41232	45157.6	ЧЗ	Позволяет синхронизацию команды Дополнительная нагрузка	СЛОВО		0/1	флаг
V8	V8-L09	41234	45158.0	ЧЗ	Разрешает использование общего датчика насыщения	СЛОВО		0/1	флаг
V8	V8-L10	41736	45158.2	ЧЗ	Время ожидания конца разморозки на всех приборах (зависимый реж.)	СЛОВО		0...250	мин
V8	V8-dcS	41604	45159.0	ЧЗ	Рабочая точка цикла Глубокого охлаждения	СЛОВО	ДА	-58.0...302	°C/°F
V8	V8-tdc	41606	45159.2	ЧЗ	Продолжительность цикла Глубокого охлаждения	СЛОВО		0...250	мин
V8	V8-dcc	41608	45159.4	ЧЗ	Задержка запуска Разморозки после цикла Глубокого охлаждения	СЛОВО		0...250	мин
V8	V8-ES1	41462	45159.6	ЧЗ	Действия, выполняемые по временной таблице событий по часам RTC	СЛОВО		0...4	число
V8	V8-ESF	41598	45160.0	ЧЗ	Разрешение активизации режима Энергосбережения для Вентиляторов	СЛОВО		0/1	флаг
V8	V8-Cdt	41600	45160.2	ЧЗ	Время закрытой двери до ввода режима Динамического смещения	СЛОВО		0...255	мин*10
V8	V8-ESo	41602	45160.4	ЧЗ	Интенсивность открытия двери для выхода из Динамического смещения	СЛОВО		0...10	число
V8	V8-OS1	41496	45160.6	ЧЗ	Смещение рабочей точки регулятора 1 в режиме Энергосбережения	СЛОВО	ДА	-50.0...50.0	°C/°F
V8	V8-OS2	41498	45161.0	ЧЗ	Смещение рабочей точки регулятора 2 в режиме Энергосбережения	СЛОВО	ДА	-50.0...50.0	°C/°F
V8	V8-Od1	41500	45161.2	ЧЗ	Динамическое смещение рабочей точки 1 в установках с дверью	СЛОВО	ДА	-50.0...50.0	°C/°F
V8	V8-Od2	41502	45161.4	ЧЗ	Динамическое смещение рабочей точки 2 в установках с дверью	СЛОВО	ДА	-50.0...50.0	°C/°F
V8	V8-dn1	41478	45161.6	ЧЗ	Дифференциал регулятора 1 в режиме Энергосбережения	СЛОВО	ДА	-58.0...302	°C/°F
V8	V8-dn2	41480	45162.0	ЧЗ	Дифференциал регулятора 2 в режиме Энергосбережения	СЛОВО	ДА	-58.0...302	°C/°F
V8	V8-EdH	41450	45162.2	ЧЗ	Час запуска режима Энергосбережения по "Рабочим" дням	СЛОВО		0...24	часы
V8	V8-Edn	41452	45162.4	ЧЗ	Минуты запуска режима Энергосбережения по "Рабочим" дням	СЛОВО		0...59	мин
V8	V8-Edd	41454	45162.6	ЧЗ	Продолжительность режима Энергосбережения по "Рабочим" дням	СЛОВО		1...72	часы
V8	V8-EFH	41456	45163.0	ЧЗ	Час запуска режима Энергосбережения по "Выходным" дням	СЛОВО		0...24	часы
V8	V8-EFn	41458	45163.2	ЧЗ	Минуты запуска режима Энергосбережения по "Выходным" дням	СЛОВО		0...59	мин
V8	V8-EFd	41460	45163.4	ЧЗ	Продолжительность режима Энергосбережения по "Выходным" дням	СЛОВО		1...72	часы
V8	V8-FH	41662	45163.6	ЧЗ	Выбор типа управления/датчика Рамочного Нагревателя	СЛОВО		0...7	число
V8	V8-FHt	41666	45164.0	ЧЗ	Период ШИМ цикла управления Рамочным Нагревателем	СЛОВО		1...2500	сек*10
V8	V8-FH0	41668	45164.2	ЧЗ	Рабочая точка Рамочного нагревателя по датчику на двери	СЛОВО	ДА	-58.0...302	°C/°F

ПАПКА	МЕТКА	АДРЕС ПАРАМЕТРА	АДРЕС ВИЗУАЛИЗ.	ЧТ./ЗАП.	ОПИСАНИЕ	РАЗМЕР ДАННЫХ	КОНВЕРТ.	ДИАПАЗОН	ЕДИН. ИЗМ.
V8	V8-FH1	41670	45164.4	ЧЗ	Смещение Пропорциональной зоны Рамочного нагревателя	СЛОВО		0.0...25.0	°C/°F
V8	V8-FH2	41672	45164.6	ЧЗ	Пропорциональная зона Рамочного нагревателя по датчику	СЛОВО		0.0...25.0	°C/°F
V8	V8-FH3	41674	45165.0	ЧЗ	Минимальный процент выхода Рамочного нагревателя	СЛОВО		0...100	%
V8	V8-FH4	41676	45165.2	ЧЗ	Максимальный % выхода Рамочного нагревателя для Дневного режима	СЛОВО		0...100	%
V8	V8-FH5	41678	45165.4	ЧЗ	Максимальный % выхода Рамочного нагревателя для Дневного режима	СЛОВО		0...100	%
V8	V8-FH6	41680	45165.6	ЧЗ	Фиксированный % выхода Рамочного нагревателя при Разморозке	СЛОВО		0...100	%
V8	V8-LOC	41686	45166.0	ЧЗ	Блокировка изменения Рабочей точки	СЛОВО		0/1	флаг
V8	V8-PS1	41688	45166.2	ЧЗ	Пароль 1	СЛОВО		0...250	число
V8	V8-PS2	41690	45166.4	ЧЗ	Пароль 2	СЛОВО		0...250	число
V8	V8-ndt	41692	45166.6	ЧЗ	Индикация десятичной точки при отображении значений	СЛОВО		0/1	флаг
V8	V8-CA1	41304	45167.0	ЧЗ	Смещение/Калибровка к значению, считываемому с датчика Pb1	СЛОВО	ДА	-30.0...30.0	°C/°F
V8	V8-CA2	41306	45167.2	ЧЗ	Смещение/Калибровка к значению, считываемому с датчика Pb2	СЛОВО	ДА	-30.0...30.0	°C/°F
V8	V8-CA3	41308	45167.4	ЧЗ	Смещение/Калибровка к значению, считываемому с датчика Pb3	СЛОВО	ДА	-30.0...30.0	°C/°F
V8	V8-CA4	41310	45167.6	ЧЗ	Смещение/Калибровка к значению, считываемому с датчика Pb4	СЛОВО	ДА	-30.0...30.0	°C/°F
V8	V8-CA5	41312	45168.0	ЧЗ	Смещение/Калибровка к значению, считываемому с датчика Pb5	СЛОВО	ДА	-30.0...30.0	°C/°F
V8	V8-CA6	41314	45168.2	ЧЗ	Смещение/Калибровка к значению, считываемому с датчика Pb6	СЛОВО	ДА	-30.0...30.0	Бар/Psi
V8	V8-CA7	41316	45168.4	ЧЗ	Смещение/Калибровка к значению, считываемому с датчика Pb7	СЛОВО	ДА	-30.0...30.0	Бар/Psi
V8	V8-LdL	41694	45168.6	ЧЗ	Минимальное, отображаемое на дисплее значение	СЛОВО	ДА	-58.0...V8-HdL	°C/°F
V8	V8-HdL	41696	45169.0	ЧЗ	Максимальное, отображаемое на дисплее значение	СЛОВО	ДА	V8-LdL...302	°C/°F
V8	V8-ddL	41698	45169.2	ЧЗ	Режим дисплея при Разморозке (до достижения Рабочей точки)	СЛОВО		0/1/2	число
V8	V8-Ldd	41700	45169.4	ЧЗ	Максимальное время смены режима дисплея при Разморозке (по ddL)	СЛОВО		0...250	мин
V8	V8-dro	41702	45169.6	ЧЗ	Выбор единицы измерения для отображения температуры	СЛОВО		0/1	флаг
V8	V8-SbP	41704	45170.0	ЧЗ	Выбор единицы измерения давления	СЛОВО		0/1	флаг
V8	V8-ddd	41706	45170.2	ЧЗ	Выбор значения, отображаемого в режиме Основного дисплея	СЛОВО		0...7	число
V8	V8-ddE	41708	45170.4	ЧЗ	Выбор значения, отображаемого на Эхо- дисплее	СЛОВО		0...7	число
V8	V8-rPH	41610	45170.6	ЧЗ	Выбор датчика, по которому регистрируются аварии по протоколу НАССР	СЛОВО		0...5	число
V8	V8-H00	41236	45171.0	ЧЗ	Выбор типа датчиков температуры (Pb1 ... Pb5)	СЛОВО		0/1/2	число
V8	V8-H02	41710	45171.2	ЧЗ	Время удержания нажатой кнопки для запуска функции	СЛОВО		0...250	сек
V8	V8-H08	41714	45171.4	ЧЗ	Выбор состояния прибора в режиме Ожидания	СЛОВО		0/1/2	число
V8	V8-H11	41246	45171.6	ЧЗ	Назначение и полярность Цифрового входа 1 (Pb1)	СЛОВО	ДА	-17...17	число
V8	V8-H12	41248	45172.0	ЧЗ	Назначение и полярность Цифрового входа 2 (Pb2)	СЛОВО	ДА	-17...17	число
V8	V8-H13	41250	45172.2	ЧЗ	Назначение и полярность Цифрового входа 3 (Pb3)	СЛОВО	ДА	-17...17	число
V8	V8-H14	41252	45172.4	ЧЗ	Назначение и полярность Цифрового входа 4 (Pb4)	СЛОВО	ДА	-17...17	число
V8	V8-H15	41254	45172.6	ЧЗ	Назначение и полярность Цифрового входа 5 (Pb5)	СЛОВО	ДА	-17...17	число
V8	V8-H16	41256	45173.0	ЧЗ	Назначение и полярность Цифрового входа 6 (Pb6)	СЛОВО	ДА	-17...17	число
V8	V8-H17	41258	45173.2	ЧЗ	Назначение и полярность Цифрового входа 7 (Pb7)	СЛОВО	ДА	-17...17	число
V8	V8-H18	41260	45173.4	ЧЗ	Назначение и полярность Цифрового входа 8 (DI)	СЛОВО	ДА	-17...17	число
V8	V8-dti	41278	45173.6	ЧЗ	Единица измерения задержки активизации Цифровых входов DI1 и DI2	СЛОВО		0/1	число

ПАПКА	МЕТКА	АДРЕС ПАРАМЕТРА	АДРЕС ВИЗУАЛИЗ.	ЧТ./ЗАП.	ОПИСАНИЕ	РАЗМЕР ДАННЫХ	КОНВЕРТ.	ДИАПАЗОН	ЕДИН. ИЗМ.
V8	V8-d11	41262	45174.0	ЧЗ	Задержка активизации Цифрового входа 1 (Pb1)	СЛОВО		0...255	мин/dti
V8	V8-d12	41264	45174.2	ЧЗ	Задержка активизации Цифрового входа 2 (Pb2)	СЛОВО		0...255	мин/dti
V8	V8-d13	41266	45174.4	ЧЗ	Задержка активизации Цифрового входа 3 (Pb3)	СЛОВО		0...255	мин
V8	V8-d14	41268	45174.6	ЧЗ	Задержка активизации Цифрового входа 4 (Pb4)	СЛОВО		0...255	мин
V8	V8-d15	41270	45175.0	ЧЗ	Задержка активизации Цифрового входа 5 (Pb5)	СЛОВО		0...255	мин
V8	V8-d16	41272	45175.2	ЧЗ	Задержка активизации Цифрового входа 6 (Pb6)	СЛОВО		0...255	мин
V8	V8-d17	41274	45175.4	ЧЗ	Задержка активизации Цифрового входа 7 (Pb7)	СЛОВО		0...255	мин
V8	V8-d18	41276	45175.6	ЧЗ	Задержка активизации Цифрового входа 8 (DI)	СЛОВО		0...255	мин
V8	V8-H21	41320	45176.0	ЧЗ	Назначение Цифрового выхода/Реле 1 (OUT 1)	СЛОВО		0...14	число
V8	V8-H22	41322	45176.2	ЧЗ	Назначение Цифрового выхода/Реле 2 (OUT 2)	СЛОВО		0...14	число
V8	V8-H23	41324	45176.4	ЧЗ	Назначение Цифрового выхода/Реле 3 (OUT 3)	СЛОВО		0...14	число
V8	V8-H24	41326	45176.6	ЧЗ	Назначение Цифрового выхода/Реле 4 (OUT 4)	СЛОВО		0...14	число
V8	V8-H25	41328	45177.0	ЧЗ	Назначение Цифрового выхода/Реле 5 (OUT 5)	СЛОВО		0...14	число
V8	V8-H27	41332	45177.4	ЧЗ	Назначение Цифрового выхода/Открытый коллектор 7	СЛОВО		0...14	число
V8	V8-H29	41334	45177.6	ЧЗ	Разрешение работы зуммера на клавиатуре	СЛОВО		0/1	флаг
V8	V8-H31	41716	45178.0	ЧЗ	Назначение кнопки ВВЕРХ	СЛОВО		0...8	число
V8	V8-H32	41718	45178.2	ЧЗ	Назначение кнопки ВНИЗ	СЛОВО		0...8	число
V8	V8-H33	41720	45178.4	ЧЗ	Назначение кнопки ESC	СЛОВО		0...8	число
V8	V8-H34	41722	45178.6	ЧЗ	Назначение кнопки FREE 1	СЛОВО		0...8	число
V8	V8-H35	41724	45179.0	ЧЗ	Назначение кнопки FREE 2	СЛОВО		0...8	число
V8	V8-H36	41726	45179.2	ЧЗ	Назначение кнопки FREE 3	СЛОВО		0...8	число
V8	V8-H37	41728	45179.4	ЧЗ	Назначение кнопки FREE 4	СЛОВО		0...8	число
V8	V8-H41	41280	45179.6	ЧЗ	Тип использования Аналогового входа 1 (Pb1)	СЛОВО		0/1/2	число
V8	V8-H42	41282	45180.0	ЧЗ	Тип использования Аналогового входа 2 (Pb2)	СЛОВО		0/1/2	число
V8	V8-H43	41284	45180.2	ЧЗ	Тип использования Аналогового входа 3 (Pb3)	СЛОВО		0/1/2	число
V8	V8-H44	41286	45180.4	ЧЗ	Тип использования Аналогового входа 4 (Pb4)	СЛОВО		0/1/2	число
V8	V8-H45	41288	45180.6	ЧЗ	Тип использования Аналогового входа 5 (Pb5)	СЛОВО		0/1/2	число
V8	V8-H46	41290	45181.0	ЧЗ	Тип использования Аналогового входа 1 (Pb6)	СЛОВО		0/1/2	число
V8	V8-H47	41292	45181.2	ЧЗ	Тип использования Аналогового входа 1 (Pb7)	СЛОВО		0/1/2	число
V8	V8-H50	41336	45181.4	ЧЗ	Выбор типа сигнала Аналогового выхода	СЛОВО		0/1	флаг
V8	V8-H51	41338	45181.6	ЧЗ	Назначение аналогового выхода	СЛОВО		0/1/2	число
V8	V8-H68	41340	45182.0	ЧЗ	Наличие/Использование часов реального времени	СЛОВО		0/1	флаг
V8	V8-H70	41296	45182.2	ЧЗ	Выбор 1-го датчика для расчета значения Виртуального датчика	СЛОВО		0...5	число
V8	V8-H71	41298	45182.4	ЧЗ	Выбор 2-го датчика для расчета значения Виртуального датчика	СЛОВО		0...5	число
V8	V8-H72	41300	45182.6	ЧЗ	Весовой % 1-го датчика в Виртуальном датчике в Дневном режиме	СЛОВО		0...100	%
V8	V8-H73	41302	45183.0	ЧЗ	Весовой % 1-го датчика в Виртуальном датчике в Ночном режиме	СЛОВО		0...100	%
V8	V8-Ety	41730	45183.2	ЧЗ	Выбор наличия/типа используемого Электронного ТРВ	СЛОВО		0/1/2	число
V8	V8-UL	---	45188.0	ЧЗ	Выгрузка таблицы настроечных параметров прибора на Unicard/MFK	2 БИТа		0...3	число
V8	V8-dL	---	45188.2	ЧЗ	Загрузка таблицы настроечных параметров с Unicard/MFK на прибор	2 БИТа		0...3	число
V8	V8-Fr	---	45188.4	ЧЗ	Очистка Unicard/MFK с ее форматированием под тип прибора	2 БИТа		0...3	число

11.2.2. Таблица визуализации папок

МЕТКА	АДРЕС ВИЗУАЛИЗ.	Ч/З	ОПИСАНИЕ	РАЗМЕР ДАННЫХ	ДИАПАЗОН	АДРЕСА ВИЗУАЛИЗАЦИИ ПАПКИ ПРИЛОЖЕНИЙ								ЕД. ИЗМ.
						AP1	AP2	AP3	AP4	AP5	AP6	AP7	AP8	
CP	43583.4	ЧЗ	Визуализация папки CP (Компрессор)	2 БИТа	0...3	43839.4	44031.4	44223.4	44415.4	44607.4	44799.4	44991.4	45183.4	число
dEF	43583.6	ЧЗ	Визуализация папки dEF (Разморозка)	2 БИТа	0...3	43839.6	44031.6	44223.6	44415.6	44607.6	44799.6	44991.6	45183.6	число
FAn	43584.0	ЧЗ	Визуализация папки FAn (Вентилятор)	2 БИТа	0...3	43840.0	44032.0	44224.0	44416.0	44608.0	44800.0	44992.0	45184.0	число
AL	43584.2	ЧЗ	Визуализация папки AL (Аварии)	2 БИТа	0...3	43840.2	44032.2	44224.2	44416.2	44608.2	44800.2	44992.2	45184.2	число
Lit	43584.4	ЧЗ	Визуализация папки Lit (Свет и Цифровые входы)	2 БИТа	0...3	43840.4	44032.4	44224.4	44416.4	44608.4	44800.4	44992.4	45184.4	число
Lin	43584.6	ЧЗ	Визуализация папки Lin (сеть Link ²)	2 БИТа	0...3	43840.6	44032.6	44224.6	44416.6	44608.6	44800.6	44992.6	45184.6	число
dEC	43585.4	ЧЗ	Визуализация папки dEC (Глубокое охлаждение)	2 БИТа	0...3	43841.4	44033.4	44225.4	44417.4	44609.4	44801.4	44993.4	45185.4	число
EnS	43585.6	ЧЗ	Визуализация папки EnS (Энергосбережение)	2 БИТа	0...3	43841.6	44033.6	44225.6	44417.6	44609.6	44801.6	44993.6	45185.6	число
FrH	43586.0	ЧЗ	Визуализация папки FrH (Рамочный нагреватель)	2 БИТа	0...3	43842.0	44034.0	44226.0	44418.0	44610.0	44802.0	44994.0	45186.0	число
Add	43586.2	ЧЗ	Визуализация папки Add (Связь)	2 БИТа	0...3	43842.2	44034.2	44226.2	44418.2	44610.2	44802.2	44994.2	45186.2	число
diS	43586.4	ЧЗ	Визуализация папки diS (Дисплей)	2 БИТа	0...3	43842.4	44034.4	44226.4	44418.4	44610.4	44802.4	44994.4	45186.4	число
HCP	43586.6	ЧЗ	Визуализация папки HCP (Аварии по HACCP)	2 БИТа	0...3	43842.6	44034.6	44226.6	44418.6	44610.6	44802.6	44994.6	45186.6	число
CnF	43587.0	ЧЗ	Визуализация папки CnF (Конфигурация)	2 БИТа	0...3	43843.0	44035.0	44227.0	44419.0	44611.0	44803.0	44995.0	45187.0	число
EE0	43587.2	ЧЗ	Визуализация папки EE0 (Электронный TPV)	2 БИТа	0...3	43843.2	44035.2	44227.2	44419.2	44611.2	44803.2	44995.2	45187.2	число
FPr	43587.4	ЧЗ	Визуализация папки FPr (Карточка копирования)	2 БИТа	0...3	43843.4	44035.4	44227.4	44419.4	44611.4	44803.4	44995.4	45187.4	число
FnC	53587.6	ЧЗ	Визуализация папки FnC (Функции)	2 БИТа	0...3	43843.6	44035.6	44227.6	44419.6	44611.6	44803.6	44995.6	45187.6	число

11.2.3. Клиентская таблица

МЕТКА	АДРЕС ПЕРЕМЕННОЙ	Ч/З	ОПИСАНИЕ	РАЗМЕР ДАННЫХ	ДИАПАЗОН	ЕД. ИЗМ.
A1	513	Ч	Значение датчика регулятора 1	СЛОВО	-67.0...320	°C/°F
A2	514	Ч	Значение датчика регулятора 2	СЛОВО	-67.0...320	°C/°F
A3	515	Ч	Значение датчика аварий 1	СЛОВО	-67.0...320	°C/°F
A4	516	Ч	Значение датчика аварий 2	СЛОВО	-67.0...320	°C/°F
A5	517	Ч	Значение датчика контроля разморозки испарителя 1	СЛОВО	-67.0...320	°C/°F
A6	518	Ч	Значение датчика контроля разморозки испарителя 2	СЛОВО	-67.0...320	°C/°F
A7	519	Ч	Значение датчика контроля вентилятора испарителя	СЛОВО	-67.0...320	°C/°F
A8	520	Ч	Значение датчика рамочного нагревателя	СЛОВО	-67.0...320	°C/°F
A9	521	Ч	Значение датчика давления испарения (клапан)	СЛОВО	-67.0...320	Бар/Psi
A10	522	Ч	Значение датчика температуры для расчета перегрева клапана	СЛОВО	-67.0...320	°C/°F
A11	523	Ч	Значение датчика аварий по HACCP	СЛОВО	-67.0...320	°C/°F

МЕТКА	АДРЕС ПЕРЕМЕННОЙ	Ч/З	ОПИСАНИЕ	РАЗМЕР ДАННЫХ	ДИАПАЗОН	ЕД.ИЗМ.
SP1	524	Ч	Значение рабочей точки регулятора 1	СЛОВО	-67.0...320	°C/°F
SP2	525	Ч	Значение рабочей точки регулятора 2	СЛОВО	-67.0...320	°C/°F
OH1	526	Ч	Значение перегрева	СЛОВО	-67.0...320	°C/°F
BKP	542	Ч	Резервный датчик насыщения (Psi)	СЛОВО	-67.0...320	°C/°F
rDP	543	Ч	Значение точки росы	СЛОВО	-67.0...320	°C/°F
dis	527	Ч	Значение, отображаемое на дисплее	СЛОВО	-67.0...320	°C/°F
vr1	528	Ч	Виртуального датчика 1	СЛОВО	-67.0...320	°C/°F
vr2	529	Ч	Виртуального датчика 2	СЛОВО	-67.0...320	°C/°F
EEV	1025	Ч	процентное отношение открытия клапана 1	СЛОВО	100.0	%
FrH	1026	Ч	Значение выхода рамочного нагревателя	СЛОВО	100.0	%
E1	1537	Ч	Ошибка датчика AI1	СЛОВО	0...1	flag
E2	1538	Ч	Ошибка датчика AI2	СЛОВО	0...1	flag
E3	1539	Ч	Ошибка датчика AI3	СЛОВО	0...1	flag
E4	1540	Ч	Ошибка датчика AI4	СЛОВО	0...1	flag
E5	1541	Ч	Ошибка датчика AI5	СЛОВО	0...1	flag
E6	1542	Ч	Ошибка датчика AI6	СЛОВО	0...1	flag
E7	1543	Ч	Ошибка датчика AI7	СЛОВО	0...1	flag
AL1	1544	Ч	Авария нижнего предела датчика температурных аварий 1	СЛОВО	0...1	flag
AH1	1545	Ч	Авария верхнего предела датчика температурных аварий 1	СЛОВО	0...1	flag
AL2	1546	Ч	Авария нижнего предела датчика температурных аварий 2	СЛОВО	0...1	flag
AH2	1547	Ч	Авария верхнего предела датчика температурных аварий 2	СЛОВО	0...1	flag
OPd	1548	Ч	Авария долго открытой двери	СЛОВО	0...1	flag
EA	1549	Ч	Внешняя авария по цифровому входу	СЛОВО	0...1	flag
Prr	1550	Ч	Авария цифрового входа регулятора предварительного нагрева	СЛОВО	0...1	flag
Ad2	1551	Ч	Авария завершения разморозки по максимальной продолжительности	СЛОВО	0...1	flag
nPA	1552	Ч	Авария реле давления	СЛОВО	0...1	flag
LPA	1554	Ч	Авария реле низкого давления	СЛОВО	0...1	flag
HPA	1556	Ч	Авария реле высокого давления	СЛОВО	0...1	flag
E10	1558	Ч	Авария низкого заряда батарейки часов RTC	СЛОВО	0...1	flag
AtS	1559	Ч	Авария проверки связи	СЛОВО	0...1	flag
HOt	1560	Ч	Авария максимального рабочего давления (MOP) клапана	СЛОВО	0...1	flag
tHA	1561	Ч	Авария максимального открытия клапана	СЛОВО	0...1	flag
OFF	5121	Ч	Режим Ожидания	СЛОВО	0...1	flag
C1	5122	Ч	Состояние выхода регулятора 1 (Компрессор)	СЛОВО	0...1	flag
C2	5123	Ч	Состояние выхода регулятора 2 (Дополнительный регулятор)	СЛОВО	0...1	flag
Def	5124	Ч	Состояние режима Разморозки	СЛОВО	0...1	flag
FEv	5125	Ч	Состояние вентилятора испарителя	СЛОВО	0...1	flag
ALM	5127	Ч	Аварийное состояние	СЛОВО	0...1	flag
AUX	5128	Ч	Состояние выхода дополнительной нагрузки (AUX)	СЛОВО	0...1	flag
Lig	5129	Ч	Состояние выхода управления светом	СЛОВО	0...1	flag
DP	5130	Ч	Состояние цикла Глубокого охлаждения	СЛОВО	0...1	flag
FH	5131	Ч	Состояние рамочного нагревателя	СЛОВО	0...1	flag
SeR	5132	Ч	Состояние регулятора смещения рабочих точек	СЛОВО	0...1	flag
ES	5133	Ч	Состояние режима энергосбережения	СЛОВО	0...1	flag
do	5134	Ч	Состояние двери	СЛОВО	0...1	flag
dyS	5135	Ч	Состояние регулятора динамического смещения рабочих точек	СЛОВО	0...1	flag
gDI	5136	Ч	Состояние общего цифрового входа	СЛОВО	0...1	flag
nAU	2561	Ч/З	Команда на Включение реле Дополнительной нагрузки (AUX)	СЛОВО	0...1	flag
oAU	2562	Ч/З	Команда на выключение реле Дополнительной нагрузки (AUX)	СЛОВО	0...1	flag
nSB	2563	Ч/З	Команда на Включение прибора	СЛОВО	0...1	flag
oSB	2564	Ч/З	Команда на выключение прибора	СЛОВО	0...1	flag
nES	2565	Ч/З	Команда на Включение режима Энергосбережения	СЛОВО	0...1	flag
oNS	2566	Ч/З	Команда на выключение режима Энергосбережения	СЛОВО	0...1	flag
nSR	2567	Ч/З	Команда на Включение режима Удаленного смещения Рабочей точки	СЛОВО	0...1	flag
oSR	2568	Ч/З	Команда на выключение режима Удаленного смещения Рабочей точки	СЛОВО	0...1	flag
nLI	2569	Ч/З	Команда на Включение света	СЛОВО	0...1	flag

МЕТКА	АДРЕС ПЕРЕМЕННОЙ	Ч/З	ОПИСАНИЕ	РАЗМЕР ДАННЫХ	ДИАПАЗОН	ЕД.ИЗМ.
oLI	2570	Ч/З	Команда на выключение света	СЛОВО	0...1	flag
nBT	2571	Ч/З	Команда на Блокирование клавиатуры	СЛОВО	0...1	flag
oBT	2572	Ч/З	Команда на Разблокирование клавиатуры	СЛОВО	0...1	flag
nDM	2573	Ч/З	Команда на Запуск ручной разморозки	СЛОВО	0...1	flag
oPV	2574	Ч/З	Команда на Открытие клапана	СЛОВО	0...1	flag
nPV	2575	Ч/З	Команда на Закрытие клапана	СЛОВО	0...1	flag
nOS	2576	Ч/З	Команда на Ввод смещения рабочей точки	СЛОВО	0...1	flag
oOS	2577	Ч/З	Команда на Снятие смещения рабочей точки	СЛОВО	0...1	flag
dEC	2578	Ч/З	Команда на Запуск глубокого охлаждения	СЛОВО	0...1	flag
ClkUp	2579	Ч/З	Сброс часов реального времени	СЛОВО	0...1	flag

ПРИМЕЧАНИЯ:

- Если задано время блокирования, игнорирования или задержки регистрации Аварий (смотри параметры папки AL), то соответствующие аварии не регистрируются до конца их отсчета.
- Все Аварии кроме аварий неисправностей датчиков при регистрации добавляют соответствующую метку в папку **ALr** в меню "**СОСТОЯНИЕ УСТАНОВКИ**" (смотрите раздел "**6.7.7. Меню состояния установки**" на странице 64).
- Метки Аварий неисправностей датчиков E1, E2, E3, E4, E5, E6, E7, EL и Ei соответствуют датчикам Pb1, Pb2, Pb3, Pb4, Pb5, Pb6, Pb7, Link² и Виртуальному и отображаются на основном дисплее.

Eliwell Controls s.r.l.

Via dell'Industria, 15 • Z.I. Paludi
32016 Alpage (BL) - ITALY
T: +39 0437 986 111
F: +39 0437 989 066

www.eliwell.com

Техническая поддержка клиентов:

T: : +39 0437 986 300
E: Techsuppeliwell@schneider-electric.com

Отдел продаж:

T: +39 0437 986 100 (Италия)
T: +39 0437 986 200 (другие остраны)
E: saleseliwell@schneider-electric.com

Московский офис

115230, г. Москва,
ул. Нагатинская д. 2/2
подъезд 2, этаж 4, офис 402
тел./факс +7 499 611 79 75
+7 499 611 78 29

отдел продаж: michael@mosinv.ru
техническая поддержка: leonid@mosinv.ru

www.mosinv.ru

**MADE IN ITALY
СДЕЛАНО В ИТАЛИИ**



EAC

код 9MAA0058.06 • RTX-RTD 600 /V • версия 07/17 • RU
© Eliwell Controls s.r.l. 2017 • Все права защищены